

# Uniel<sup>®</sup>



## КАТАЛОГ ПРОДУКЦИИ

**№23 / 2019**

СВЕТ НОВЫХ ТЕХНОЛОГИЙ  
LIGHT OF NEW TECHNOLOGY

## 1. ИСТОЧНИКИ СВЕТА 5

<b>Светодиодные лампы</b> .....	<b>6</b>
Серия ЯРКАЯ «Сделано в России» .....	6
Серия ЯРКАЯ Dimmable «Сделано в России» .....	8
Серия Palazzo .....	10
Серия Palazzo Dimmable .....	12
Серия Merli .....	14
Серия Crystal .....	15
Серия Crystal Dimmable .....	16
Серия Sky .....	17
Серия Air .....	19
Серия Air dimmable .....	21
Серия Heaven .....	23
Низковольтные светодиодные лампы .....	24
Светодиодные лампы Multibright с трёхступенчатым диммером .....	25
Серия Bicolor с выбором цветовой температуры .....	27
Светодиодные лампы JCD и JC (замена капсульных галогенных ламп) .....	28
Светодиодные лампы точечного света (замена галогенных ламп GU4) .....	30
Светодиодные лампы GX .....	31
Светодиодные лампы высокой мощности серии LED-ED90 PROFI .....	32
Светодиодные лампы высокой мощности серии LED-MP200 PROFI .....	32
Светодиодные лампы высокой мощности серии Venturo .....	33
Светодиодные лампы высокой мощности Серии UFO .....	34
Светодиодные лампы T8 с цоколем G13 .....	34
Светодиодные лампы с цоколем R7s .....	35
Лампа для холодильников и швейных машин .....	35
Декоративные светодиодные лампы серии Vintage .....	36
Декоративная светодиодная лампа с типом свечения «эффект пламени» .....	38
<b>Галогенные лампы</b> .....	<b>39</b>
Декоративные энергосберегающие галогенные лампы .....	39
Линейные галогенные лампы .....	41
Галогенные капсульные лампы .....	41
Галогенные лампы точечного света .....	42
Ксеноновые лампы .....	43
<b>Металлогалогенные лампы</b> .....	<b>44</b>
<b>Компактные люминесцентные лампы</b> .....	<b>45</b>
Спиральные лампы .....	45
Полуспиральные лампы .....	46
Декоративные лампы .....	47
Рефлекторы .....	49
Лампы для потолочных светильников .....	50
Лампы точечного света .....	51
Линейные лампы .....	52
Лампы высокой мощности .....	53
<b>Специальные галогенные лампы и лампы накаливания</b> .....	<b>54</b>
Специальные галогенные лампы .....	54
Специальные лампы накаливания .....	55
<b>Лампы накаливания</b> .....	<b>56</b>
Лампы накаливания для декоративного оформления интерьеров Uniel VINTAGE .....	56
Декоративные лампы-пламя .....	57

## 2. СВЕТОДИОДНАЯ ПРОДУКЦИЯ 58

<b>Светодиодные панели</b> .....	<b>59</b>
Подвесные/накладные светодиодные панели .....	59
<b>Светодиодные панели-рамки</b> .....	<b>65</b>
<b>Светодиодные прожекторы</b> .....	<b>66</b>
Светодиодные прожекторы серий F10, F11, F31 .....	66
Светодиодные прожекторы серий F17–F20 .....	67
Светодиодные прожекторы серий S01, S02, S03 .....	69
Светодиодные прожекторы серии F37 с датчиком движения и освещенности .....	71
<b>Светодиодные пылевлагозащищённые светильники</b> .....	<b>72</b>
Светодиодные пылевлагозащищённые светильники (в пластиковом корпусе) .....	72
Светодиодные пылевлагозащищённые антивандальные светильники ULW-K12/13/14/15A .....	73
Светодиодные пылевлагозащищённые антивандальные светильники ULW-K20 .....	74
Светодиодные пылевлагозащищённые накладные светильники ULW-K21/22/23/24 .....	75
Светодиодные пылевлагозащищённые накладные светильники с коннектором .....	76
<b>Светодиодные потолочные светильники</b> .....	<b>77</b>
Линейные накладные светодиодные светильники .....	77
Линейные накладные светодиодные светильники ULY-K70 .....	78
Линейные накладные светодиодные светильники ULO-C01 .....	79

Накладные светодиодные светильники ULO-K05.....	80
Накладные светодиодные светильники RONDA/QUATRO .....	81
Накладные светодиодные светильники с изменяемой цветовой температурой.....	82
Накладные потолочные светодиодные светильники с регулировкой цветовой температуры и яркости.....	83
<b>Интерьерные светодиодные светильники.....</b>	<b>85</b>
Светодиодные встраиваемые светильники для подсветки мебели .....	85
Светодиодные встраиваемые светильники для подсветки потолков.....	86
Светодиодные встраиваемые светильники для подсветки пола .....	88
Светодиодные накладные светильники.....	89
Светодиодные светильники с датчиками.....	90
Светодиодные светильники для подсветки картин и зеркал.....	92
Светодиодная подсветка для мебели .....	94
Светодиодные светильники настенные гибкие ULT-F22 .....	97
Линейные светодиодные светильники .....	98
Аксессуары для светодиодных светильников .....	99
<b>Профессиональное интерьерное светодиодное освещение.....</b>	<b>100</b>
Трековые светильники.....	100
Шинопроводы для трековых систем освещения.....	102
Светильники направленного света с постоянным направлением светового потока.....	104
<b>Светодиодные ленты .....</b>	<b>105</b>
Светодиодные ленты сетевого напряжения 220 В.....	105
Светодиодные ленты НЕОН 220 В.....	108
Комплекты светодиодной ленты «Smart Light».....	110
Светодиодные ленты «Энергоэффективная серия».....	112
Светодиодные ленты «Дизайнерская серия».....	114
Светодиодные ленты «Профессиональная серия» .....	116
Аксессуары для светодиодных лент и модулей.....	120
Профили алюминиевые для светодиодных лент.....	122
<b>Источники питания для светодиодов .....</b>	<b>129</b>
Источники питания для светодиодных лент и модулей / с вилкой и кабелем .....	129
Источники питания для светодиодных лент и модулей / пластиковые.....	130
Источники питания для светодиодных лент и модулей / металлические.....	131
Источники питания для светодиодных лент и модулей / влагозащищённые .....	132
Блоки питания ультратонкие IP20 для светодиодных лент и модулей 12 В.....	133
Блок питания для светодиодных светильников .....	134
Блок питания для светодиодных светильников, встраиваемых в пол .....	134
<b>Устройства управления светодиодными лентами и модулями .....</b>	<b>135</b>
Контроллеры серии ULC-R2 .....	135
Контроллеры серии ULC-G .....	136
Диммеры-преобразователи триак-ШИМ.....	137
Повторители сигнала .....	138
<b>Светильники подвесные.....</b>	<b>139</b>
Светодиодные подвесные промышленные светильники Aurita U33.....	139
Светодиодные подвесные промышленные светильники Grey Dragon ULY-U41 .....	140
Светодиодные линейные подвесные светильники ULO-K.....	141
Уличные светодиодные светильники серии ULV .....	142
Уличные светодиодные светильники ULV-R24J.....	144

### 3. СПЕЦИАЛЬНОЕ ОСВЕЩЕНИЕ

145

<b>Светильники и лампы для растений .....</b>	<b>146</b>
Прожекторы для агропромышленных комплексов и зимних садов .....	146
Светодиодные светильники для растений серии ULI-P.....	147
Набор для гидропоники Minigarden AQUA .....	149
Подставки для растений со светодиодной подсветкой Minigarden .....	150
Подставки для светильников ULI-P для выращивания рассады и ароматных трав.....	150
Светильники для растений ULY-P90/P91, спектр SPFR для основного освещения .....	151
Светодиодные светильники для растений ULT-P33, ULT-P35 .....	152
Светодиодные светильники для растений с декоративной ёмкостью ULT-P36.....	153
Светодиодные ленты для растений ULS-P .....	154
Таймеры для автоматического включения и выключения светильников .....	155
Лампы для растений .....	156
<b>Светильники и лампы для птицеводства.....</b>	<b>158</b>
Лампы светодиодные для птицеводства.....	158
Светильники для птицеводства.....	159
<b>Лампы для подсветки витрин с мясной продукцией .....</b>	<b>162</b>

### 4. СВЕТИЛЬНИКИ

163

<b>Садово-парковые светильники .....</b>	<b>164</b>
<b>Точечные светильники .....</b>	<b>167</b>
Светильники GX53 / Серия FT.....	167

Светильники GX53 / Серия H .....	168
Светильники GX53 / Серия H5-IP54 .....	169
Светильники GX53/H4 / Серия PROM .....	169
Светильники GX53/H2 / серия PROM .....	170
Светильники GX53/H5-M / Серия PROM .....	171
Светильники GX70/H5 / Серия PROM .....	171
Светильники GX70 / Серия H .....	172
<b>Галогенные прожекторы .....</b>	<b>173</b>
<b>Настольные светодиодные светильники.....</b>	<b>174</b>
<b>Настольные светильники .....</b>	<b>186</b>
<b>Светильники-ночники светодиодные .....</b>	<b>188</b>
<b>5. УМНЫЙ ДОМ (SMART HOME) .....</b>	<b>191</b>
<b>Модули управления .....</b>	<b>192</b>
Модули управления освещением.....	192
Модули управления освещением / Диммеры .....	193
Модули управления автоматикой.....	194
Блоки питания для управляющих модулей.....	195
Дополнительный преобразователь для модулей управления .....	195
<b>Пульты управления световыми приборами .....</b>	<b>196</b>
Пульты управления световыми приборами «Готовое решение» .....	196
Пульты дистанционного управления световыми приборами.....	197
<b>Сенсорные диммеры .....</b>	<b>198</b>
<b>Датчики .....</b>	<b>199</b>
Электронные датчики движения для автоматического включения света .....	199
Фотосенсоры для автоматического включения света.....	200
<b>Устройства защитного отключения .....</b>	<b>201</b>
Устройство защитного отключения «Готовое решение».....	201
<b>6. СТАБИЛИЗАТОРЫ .....</b>	<b>202</b>
<b>Релейные стабилизаторы напряжения .....</b>	<b>203</b>
Релейные стабилизаторы напряжения настольные / Серия Courage.....	203
Релейные стабилизаторы напряжения настольные / Серия Simple .....	204
Релейные стабилизаторы напряжения настольные / Серия Expert .....	205
Релейные стабилизаторы напряжения для холодильников и другой бытовой техники.....	206
Релейные стабилизаторы напряжения с широким диапазоном входного напряжения.....	207
Релейные стабилизаторы напряжения с расширенным диапазоном входного напряжения.....	208
Вертикальные релейные стабилизаторы напряжения с гальванической развязкой.....	209
<b>Автоматический трёхфазный блокиратор с функцией АВР .....</b>	<b>210</b>
<b>7. ЭЛЕКТРОУСТАНОВОЧНОЕ ОБОРУДОВАНИЕ .....</b>	<b>211</b>
<b>Звонки .....</b>	<b>212</b>
Беспроводные звонки.....	212
Звонки электронные 220 В.....	214
<b>Электронные трансформаторы .....</b>	<b>215</b>
Электронные трансформаторы для галогенных ламп .....	215
<b>Блоки защиты.....</b>	<b>216</b>
Блоки защиты галогенных ламп.....	216
<b>Патроны для ламп .....</b>	<b>217</b>
Патроны для ламп.....	217
Патроны декоративные серии Vintage.....	218
<b>Патроны-переходники .....</b>	<b>219</b>
<b>Разветвители и переходники сетевые .....</b>	<b>220</b>
Разветвители и переходники сетевые / Серия Standard.....	220
<b>Удлинитель .....</b>	<b>221</b>
Удлинитель бытовые / Серия Standard.....	221
Удлинитель бытовые с выключателем / Серия Standard.....	222
Удлинитель садовые / Серия Premium.....	223
Удлинитель садовые / Серия Standard.....	224
<b>Сетевые фильтры .....</b>	<b>225</b>
Сетевые фильтры Classic / Серия Standard .....	225
Сетевые фильтры / Серия Universal .....	226
Сетевые фильтры / Серия Lux .....	227
<b>Изделия для электромонтажа .....</b>	<b>228</b>
Изоляционная лента.....	228
<b>ПРИЛОЖЕНИЕ .....</b>	<b>229</b>
<b>Значения пиктограмм .....</b>	<b>229</b>
<b>Техническая информация .....</b>	<b>230</b>

## Уважаемые дамы и господа!

Представляем вашему вниманию новый каталог торговой марки Uniel, с наиболее актуальной на сегодняшний день продукцией в сфере инновационного и энергосберегающего освещения.

Торговая марка Uniel — это товары основных категорий в сферах энергосберегающего освещения, электротехники и светотехники для промышленных и индивидуальных потребителей, а именно:

- источники света — светодиодные лампы, компактные люминесцентные энергосберегающие лампы, галогенные и другие лампы;
- светодиодная продукция — промышленные, офисные и потолочные светильники, светильники для ЖКХ, интерьерное профессиональное и потребительское освещение, прожекторы и светодиодные ленты, настольные светильники;
- светильники специального назначения — светильники для птичников, светильники для растений и агрокомплексов;
- светильники — садово-парковые, люминесцентные, влагозащищённые, фонари;
- направление «Умный дом» — датчики движения, фотосенсоры, системы управления, пульта управления светом, сенсорные диммеры;
- стабилизаторы напряжения;
- электроустановочное оборудование — сетевые фильтры, удлинители, переходники, звонки, блоки защиты, патроны.

Компания Uniel имеет собственное производство в России и Китае. Дистрибьюторская сеть охватывает все крупнейшие города России и стран СНГ.

Контроль при производстве продукции Uniel позволяет гарантировать высокое качество изделий и использование при их изготовлении только лучших из современных комплектующих и материалов.

Энергосберегающие светодиодные лампы торговой марки Uniel — продукт новейших технологий, воплощенных в высококачественных и надёжных электротехнических изделиях, которые прослужат долго.

Использование ламп Uniel позволит значительно сократить расходы на освещение, при этом, не ухудшая его качество и не причиняя вреда здоровью человека и окружающей среде.



Все источники света торговой марки Uniel полностью соответствуют требованиям Постановления Правительства Российской Федерации от 20 июня 2011 г. № 602 г. Москва.

### Преимущества светодиодных ламп Uniel:

- высокие показатели светового потока;
- экономия электроэнергии 90%;
- использование при производстве ламп только высококачественных, тщательно отобранных комплектующих;
- отсутствие ультрафиолетового и инфракрасного излучения;
- экологическая безопасность — не содержат тяжёлых металлов и ртути;
- отсутствие нагрева в процессе эксплуатации;
- расширенная линейка моделей ламп, современный дизайн;
- длительный срок службы до 40000 часов.

### Uniel — СВЕТ НОВЫХ ТЕХНОЛОГИЙ

1. Сфера для измерения светимости и прочих электрических и оптических параметров ламп.
2. Испытательная линия для проверки работы ламп при разных режимах электропитания (так называемая «aging line»).
3. Промежуточный контроль качества сборки компонентов.





# 1. Источники света

Светодиодные лампы

Галогенные лампы

Металлгалогенные лампы

Компактные люминесцентные лампы

Специальные галогенные лампы и лампы накаливания

Лампы накаливания



## СВЕТОДИОДНЫЕ ЛАМПЫ

Светодиодное освещение — это современное и активно развивающееся направление, позволяющее создавать и предлагать потребителям все более экономичные и качественные источники света. На сегодняшний день светодиодные источники света — это максимально выгодная замена ламп других типов.

### ПРЕИМУЩЕСТВА

- Экономия электроэнергии 90%.
- Экономичная и практичная замена ламп накаливания, галогенных ламп и энергосберегающих ламп.
- Отсутствие сильного нагрева в процессе эксплуатации.
- Отсутствие ультрафиолетового и инфракрасного излучений.
- Экологическая безопасность — не содержат тяжёлых металлов и ртути.

## СЕРИЯ ЯРКАЯ «СДЕЛАНО В РОССИИ»

Все лампы серии ЯРКАЯ производятся в России на современном высокоточном производственном оборудовании в г. Черноголовка. Ключевые особенности российского производства Uniel — это полностью автоматизированный процесс сборки и трёхступенчатый контроль качества компонентов ламп и готовой продукции.

Высококачественные лампы Uniel российского производства обладают улучшенными потребительскими характеристиками: высокой яркостью, качественной цветопередачей, долговечностью и оптимальной ценой.

### ПРЕИМУЩЕСТВА

- Высокий индекс цветопередачи ( $\geq 80$  Ra).
- Длительный срок службы — до 50000 часов.
- Промежуточная упаковка со штрих кодом удобна для заказа и сортировки товара.

**ЯРКАЯ**  
СВЕТОДИОДНАЯ ЛАМПА

Сделано  
в России



### Форма А (форма обычной лампы накаливания)

	Вт	цоколь	лм	К	мм
LED-A60 8W/WW/E27/FR PLP01WH	UL-00001522	8 E27	700	3000	60x110
LED-A60 8W/NW/E27/FR PLP01WH	UL-00001523	8 E27	700	4000	60x110
LED-A60 8W/DW/E27/FR PLP01WH	UL-00002003	8 E27	700	6000	60x110
LED-A60 10W/WW/E27/FR PLP01WH	UL-00001524	10 E27	850	3000	60x110
LED-A60 10W/NW/E27/FR PLP01WH	UL-00001525	10 E27	850	4000	60x110
LED-A60 10W/DW/E27/FR PLP01WH	UL-00002004	10 E27	850	6000	60x110
LED-A60 12W/WW/E27/FR PLP01WH	UL-00001526	12 E27	1050	3000	60x110
LED-A60 12W/NW/E27/FR PLP01WH	UL-00001527	12 E27	1050	4000	60x110
LED-A60 12W/DW/E27/FR PLP01WH	UL-00002005	12 E27	1050	6000	60x110
LED-A60 13W/3000K/E27/FR PLP01WH	UL-00005030	13 E27	1150	3000	60x110
LED-A60 13W/4000K/E27/FR PLP01WH	UL-00005031	13 E27	1150	4000	60x110
LED-A60 13W/6500K/E27/FR PLP01WH	UL-00005032	13 E27	1150	6500	60x110
LED-A60 16W/3000K/E27/FR PLP01WH	UL-00005033	16 E27	1280	3000	60x110
LED-A60 16W/4000K/E27/FR PLP01WH	UL-00005034	16 E27	1280	4000	60x110
LED-A60 16W/6500K/E27/FR PLP01WH	UL-00005035	16 E27	1280	6500	60x110
LED-A60 18W/3000K/E27/FR PLP01WH	UL-00005036	18 E27	1450	3000	60x110
LED-A60 18W/4000K/E27/FR PLP01WH	UL-00005037	18 E27	1450	4000	60x110
LED-A60 18W/6500K/E27/FR PLP01WH	UL-00005038	18 E27	1450	6500	60x110

175–250 В 50 Гц	50000 ч	A++	270°	Ra≥80	ТЕРМО-ПЛАСТИК КОРПУС	КАРТОН УПАКОВКА	10/100	8 Вт LED = 60 Вт
10 Вт LED = 75 Вт	12 Вт LED = 100 Вт	13 Вт LED = 100 Вт	16 Вт LED = 120 Вт	18 Вт LED = 150 Вт				



## Лампы-свечи

		Вт	цоколь	лм	К	мм
LED-C37 7W/WW/E14/FR PLP01WH	UL-00002413	7	E14	600	3000	37×109
LED-C37 7W/NW/E14/FR PLP01WH	UL-00002411	7	E14	600	4000	37×109
LED-C37 7W/WW/E27/FR PLP01WH	UL-00002414	7	E27	600	3000	37×109
LED-C37 7W/NW/E27/FR PLP01WH	UL-00002412	7	E27	600	4000	37×109

175–250 В 50 Гц	50000 ч	A++	240°	Ra≥80	ТЕРМО- ПЛАСТИК КОРПУС	КАРТОН УПАКОВКА	10/100	7 Вт LED = 60 Вт
--------------------	------------	-----	------	-------	-----------------------------	--------------------	--------	------------------



## Лампы «свеча на ветру»

		Вт	цоколь	лм	К	мм
LED-CW37 7W/WW/E14/FR PLP01WH	UL-00002416	7	E14	600	3000	37×134
LED-CW37 7W/NW/E14/FR PLP01WH	UL-00002415	7	E14	600	4000	37×134

175–250 В 50 Гц	50000 ч	A++	240°	Ra≥80	ТЕРМО- ПЛАСТИК КОРПУС	КАРТОН УПАКОВКА	10/100	7 Вт LED = 60 Вт
--------------------	------------	-----	------	-------	-----------------------------	--------------------	--------	------------------



## Лампы-глобы G45

		Вт	цоколь	лм	К	мм
LED-G45 7W/WW/E14/FR PLP01WH	UL-00002419	7	E14	600	3000	45×84
LED-G45 7W/NW/E14/FR PLP01WH	UL-00002417	7	E14	600	4000	45×84
LED-G45 7W/WW/E27/FR PLP01WH	UL-00002420	7	E27	600	3000	45×84
LED-G45 7W/NW/E27/FR PLP01WH	UL-00002418	7	E27	600	4000	45×84

175–250 В 50 Гц	50000 ч	A++	240°	Ra≥80	ТЕРМО- ПЛАСТИК КОРПУС	КАРТОН УПАКОВКА	10/100	7 Вт LED = 60 Вт
--------------------	------------	-----	------	-------	-----------------------------	--------------------	--------	------------------



## Лампы точечного света, цоколь GU5.3

		Вт	цоколь	лм	К	мм
LED-JCDR 6W/WW/GU5.3/FR PLP01WH	UL-00002424	6	GU5.3	500	3000	50×55
LED-JCDR 6W/NW/GU5.3/FR PLP01WH	UL-00002422	6	GU5.3	500	4000	50×55

175–250 В 50 Гц	50000 ч	A++	110°	Ra≥80	ТЕРМО- ПЛАСТИК КОРПУС	КАРТОН УПАКОВКА	10/100	6 Вт LED = 50 Вт
--------------------	------------	-----	------	-------	-----------------------------	--------------------	--------	------------------



## Лампы точечного света, цоколь GU10

		Вт	цоколь	лм	К	мм
LED-JCDR 6W/WW/GU10/FR PLP01WH	UL-00002423	6	GU10	500	3000	50×58
LED-JCDR 6W/NW/GU10/FR PLP01WH	UL-00002421	6	GU10	500	4000	50×58

175–250 В 50 Гц	50000 ч	A++	110°	Ra≥80	ТЕРМО- ПЛАСТИК КОРПУС	КАРТОН УПАКОВКА	10/100	6 Вт LED = 50 Вт
--------------------	------------	-----	------	-------	-----------------------------	--------------------	--------	------------------





## СЕРИЯ ЯРКАЯ DIMMABLE «СДЕЛАНО В РОССИИ»

Светодиодные лампы серии ЯРКАЯ Dimmable предназначены для использования с диммерами, рекомендованными производителями для светодиодных ламп. Диапазон диммирования составляет 10–100%.

### ПРЕИМУЩЕСТВА

- Высокий индекс цветопередачи ( $\geq 80$  Ra).
- Длительный срок службы — до 50000 часов.
- Промежуточная упаковка со штрих кодом удобна для заказа и сортировки товара.



## ЯРКАЯ СВЕТОДИОДНАЯ ЛАМПА ДИММИРУЕМАЯ

Сделано  
в России



### Форма А (форма обычной лампы накаливания)

	Вт	цоколь	лм	К	мм
LED-A60 8W/3000K/E27/FR/DIM PLP01WH	8	E27	700	3000	60x110
LED-A60 8W/4000K/E27/FR/DIM PLP01WH	8	E27	700	4000	60x110
LED-A60 8W/6500K/E27/FR/DIM PLP01WH	8	E27	700	6500	60x110
LED-A60 10W/3000K/E27/FR/DIM PLP01WH	10	E27	850	3000	60x110
LED-A60 10W/4000K/E27/FR/DIM PLP01WH	10	E27	850	4000	60x110
LED-A60 10W/6500K/E27/FR/DIM PLP01WH	10	E27	850	6500	60x110
LED-A60 12W/3000K/E27/FR/DIM PLP01WH	12	E27	1050	3000	60x110
LED-A60 12W/4000K/E27/FR/DIM PLP01WH	12	E27	1050	4000	60x110
LED-A60 12W/6500K/E27/FR/DIM PLP01WH	12	E27	1050	6500	60x110



175–250 В 50 Гц	50000 ч	A++	270°	Ra $\geq$ 80	ТЕРМО-ПЛАСТИК КОРПУС	КАРТОН УПАКОВКА	10/100
8 Вт = 60 Вт	10 Вт = 75 Вт	12 Вт = 100 Вт					

### Лампы-свечи

	Вт	цоколь	лм	К	мм
LED-C37 7W/3000K/E14/FR/DIM PLP01WH	7	E14	600	3000	37x109
LED-C37 7W/4000K/E14/FR/DIM PLP01WH	7	E14	600	4000	37x109
LED-C37 7W/3000K/E27/FR/DIM PLP01WH	7	E27	600	3000	37x109
LED-C37 7W/4000K/E27/FR/DIM PLP01WH	7	E27	600	4000	37x109



175–250 В 50 Гц	50000 ч	A++	240°	Ra $\geq$ 80	ТЕРМО-ПЛАСТИК КОРПУС	КАРТОН УПАКОВКА	10/100	7 Вт = 60 Вт
--------------------	---------	-----	------	--------------	----------------------	-----------------	--------	--------------

### Лампы «свеча на ветру»

	Вт	цоколь	лм	К	мм
LED-CW37 7W/3000K/E14/FR/DIM PLP01WH	UL-00004299	7 E14	600	3000	37×134
LED-CW37 7W/4000K/E14/FR/DIM PLP01WH	UL-00004298	7 E14	600	4000	37×134

175–250 В 50 Гц	50000 ч	A++	240°	Ra≥80	ТЕРМО-ПЛАСТИК КОРПУС	КАРТОН УПАКОВКА	10/100	7 Вт = 60 Вт
--------------------	---------	-----	------	-------	-------------------------	--------------------	--------	--------------



### Лампы-глобы G45

	Вт	цоколь	лм	К	мм
LED-G45 7W/3000K/E14/FR/DIM PLP01WH	UL-00004302	7 E14	600	3000	45×84
LED-G45 7W/4000K/E14/FR/DIM PLP01WH	UL-00004300	7 E14	600	4000	45×84
LED-G45 7W/3000K/E27/FR/DIM PLP01WH	UL-00004303	7 E27	600	3000	45×84
LED-G45 7W/4000K/E27/FR/DIM PLP01WH	UL-00004301	7 E27	600	4000	45×84

175–250 В 50 Гц	50000 ч	A++	240°	Ra≥80	ТЕРМО-ПЛАСТИК КОРПУС	КАРТОН УПАКОВКА	10/100	7 Вт = 60 Вт
--------------------	---------	-----	------	-------	-------------------------	--------------------	--------	--------------



### Лампы-рефлекторы R50

	Вт	цоколь	лм	К	мм
LED-R50 7W/3000K/E14/FR/DIM PLP01WH	UL-00004710	7 E14	600	3000	50×87
LED-R50 7W/4000K/E14/FR/DIM PLP01WH	UL-00004709	7 E14	600	4000	50×87

175–250 В 50 Гц	50000 ч	A++	120°	Ra≥80	ТЕРМО-ПЛАСТИК КОРПУС	КАРТОН УПАКОВКА	10/100	7 Вт = 60 Вт
--------------------	---------	-----	------	-------	-------------------------	--------------------	--------	--------------



### Лампы точечного света, цоколь GU5.3

	Вт	цоколь	лм	К	мм
LED-JCDR 6W/WW/GU5.3/FR/DIM PLP01WH	UL-00003991	6 GU5.3	500	3000	50×55
LED-JCDR 6W/NW/GU5.3/FR/DIM PLP01WH	UL-00003989	6 GU5.3	500	4000	50×55

175–250 В 50 Гц	50000 ч	A++	110°	Ra≥80	ТЕРМО-ПЛАСТИК КОРПУС	КАРТОН УПАКОВКА	10/100	6 Вт = 50 Вт
--------------------	---------	-----	------	-------	-------------------------	--------------------	--------	--------------

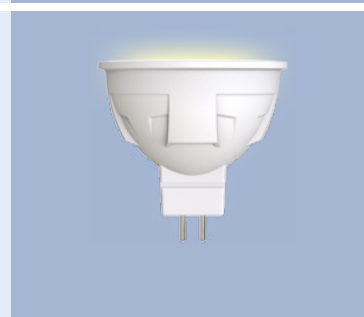

### Лампы точечного света, цоколь GU10

	Вт	цоколь	лм	К	мм
LED-JCDR 6W/WW/GU10/FR/DIM PLP01WH	UL-00003990	6 GU10	500	3000	50×58
LED-JCDR 6W/NW/GU10/FR/DIM PLP01WH	UL-00003988	6 GU10	500	4000	50×58

175–250 В 50 Гц	50000 ч	A++	110°	Ra≥80	ТЕРМО-ПЛАСТИК КОРПУС	КАРТОН УПАКОВКА	10/100	6 Вт = 50 Вт
--------------------	---------	-----	------	-------	-------------------------	--------------------	--------	--------------



## СЕРИЯ PALAZZO

Корпус уникальной запатентованной формы выполнен из алюминиевого сплава или термoplastика и имеет четыре вентиляционных канала, которые обеспечивают дополнительный отвод тепла от светодиодов и внутренних частей лампы, гарантируя тем самым заявленный срок службы.

### ПРЕИМУЩЕСТВА

- Высокий индекс цветопередачи ( $\geq 80$  Ra).
- Длительный срок службы — до 30000 часов.
- Промежуточная упаковка со штрих кодом удобна для заказа и сортировки товара.



### Форма А (форма обычной лампы накаливания)



	Вт	цоколь	лм	К	мм	
LED-A60-9W/WW/E27/FR ALP01WH	07887	9	E27	900	3000	60x112
LED-A60-9W/NW/E27/FR ALP01WH	07888	9	E27	900	4500	60x112

175–265 В 50 Гц	30000 ч	A++	160°	Ra≥80	АЛЮМИНИЙ КОРПУС	ПЛАСТИК УПАКОВКА	10/50	9 Вт LED = 75 Вт
--------------------	------------	-----	------	-------	--------------------	---------------------	-------	------------------



### Лампы-свечи



	Вт	цоколь	лм	К	мм	
LED-C37-7W/WW/E14/FR PLP01WH	UL-00000768	7	E14	600	3000	37x109
LED-C37-7W/NW/E14/FR PLP01WH	UL-00000767	7	E14	600	4500	37x109

175–265 В 50 Гц	30000 ч	A++	240°	Ra≥80	ТЕРМО- ПЛАСТИК КОРПУС	КАРТОН УПАКОВКА	10/50	7 Вт LED = 60 Вт
--------------------	------------	-----	------	-------	-----------------------------	--------------------	-------	------------------



### Лампы «свеча на ветру»



	Вт	цоколь	лм	К	мм	корпус	упаковка
LED-CW37-6W/NW/E14/FR ALP01WH	07901	6	E14	560	4500	37x128	алюминий пластик
LED-CW37-7W/WW/E14/FR PLP01WH	UL-00000770	7	E14	600	3000	37x134	термо-пластик картон
LED-CW37-7W/NW/E14/FR PLP01WH	UL-00000769	7	E14	600	4500	37x134	термо-пластик картон

175–265 В 50 Гц	30000 ч	A++	240°	Ra≥80	10/50	7 Вт LED = 60 Вт
--------------------	------------	-----	------	-------	-------	------------------

### Лампы-глобы G45

	Вт	цоколь	лм	K	мм	корпус	упаковка
LED-G45-6W/WW/E14/FR ALP01WH	07905	6 E14	600	3000	45×74	алюм.	пластик
LED-G45-6W/NW/E14/FR ALP01WH	07903	6 E14	600	4500	45×74	алюм.	пластик
LED-G45-7W/WW/E14/FR PLP01WH	UL-00000773	7 E14	600	3000	45×84	термо-пласт.	картон
LED-G45-7W/NW/E14/FR PLP01WH	UL-00000771	7 E14	600	4500	45×84	термо-пласт.	картон
LED-G45-7W/WW/E27/FR PLP01WH	UL-00000774	7 E27	600	3000	45×84	термо-пласт.	картон
LED-G45-7W/NW/E27/FR PLP01WH	UL-00000772	7 E27	600	4500	45×84	термо-пласт.	картон

175–265 В 50 Гц    30000 ч    A++    240°    Ra≥80    10/50    7 Вт LED = 60 Вт



### Лампы рефлекторного типа

	Вт	цоколь	лм	K	мм
LED-R50-6W/WW/E14/FR PLP01WH	UL-00000937	6 E14	550	3000	50×87

175–265 В 50 Гц    30000 ч    A++    120°    Ra≥80    ТЕРМО-ПЛАСТИК КОРПУС    КАРТОН УПАКОВКА    10/50    6 Вт LED = 60 Вт



### Лампы точечного света, цоколь GU5.3

	Вт	цоколь	лм	K	мм
LED-JCDR-5W/WW/GU5.3/FR ALP01WH	07912	5 GU5.3	450	3000	50×55
LED-JCDR-5W/NW/GU5.3/FR ALP01WH	07911	5 GU5.3	450	4500	50×55

175–265 В 50 Гц    30000 ч    A++    110°    Ra≥80    АЛЮМИНИЙ КОРПУС    ПЛАСТИК УПАКОВКА    10/50    5 Вт LED = 35 Вт



## СЕРИЯ PALAZZO DIMMABLE

Светодиодные лампы серии Palazzo Dimmable предназначены для использования с диммерами, рекомендованными производителями для светодиодных ламп.



### Форма А (форма обычной лампы накаливания)

	Вт	цоколь	лм	К	мм
LED-A60-11W/NW/E27/FR/DIM ALP01WH	08686	11	E27	1100	4500 60x112

175–250 В 50 Гц	30000 ч	A++	160°	Ra≥80	АЛЮМИНИЙ КОРПУС	КАРТОН УПАКОВКА	10/50	11 Вт = 100 Вт
--------------------	------------	-----	------	-------	-----------------	-----------------	-------	----------------



### Лампы-свечи

	Вт	цоколь	лм	К	мм	корпус	упаковка
LED-C37-6W/WW/E14/FR/DIM PLP01WH	UL-00000690	6	E14	600	3000	37x109	термопластик картон
LED-C37-6W/NW/E14/FR/DIM PLP01WH	UL-00000689	6	E14	600	4500	37x109	термопластик картон
LED-C37-6W/NW/E27/FR/DIM ALP01WH	08689	6	E27	560	4500	37x106	алюминий пластик

175–250 В 50 Гц	30000 ч	A++	240°	Ra≥80	10/50	6 Вт = 60 Вт
--------------------	------------	-----	------	-------	-------	--------------



### Лампы «свеча на ветру»

	Вт	цоколь	лм	К	мм
LED-CW37-6W/WW/E14/FR/DIM PLP01WH	UL-00000691	6	E14	600	3000 37x134
LED-CW37-6W/NW/E14/FR/DIM PLP01WH	UL-00000727	6	E14	600	4500 37x134

175–250 В 50 Гц	30000 ч	A++	240°	Ra≥80	ТЕРМОПЛАСТИК КОРПУС	КАРТОН УПАКОВКА	10/50	6 Вт = 60 Вт
--------------------	------------	-----	------	-------	---------------------	-----------------	-------	--------------



### Лампы-глобы

		Вт	цоколь	лм	К	мм
LED-G45-6W/WW/E14/FR/DIM PLP01WH	UL-00000694	6	E14	600	3000	45×84
LED-G45-6W/NW/E14/FR/DIM PLP01WH	UL-00000692	6	E14	600	4500	45×84
LED-G45-6W/NW/E27/FR/DIM PLP01WH	UL-00000693	6	E27	600	4500	45×84

175–250 В 50 Гц	30000 ч	A++	240°	Ra≥80	ТЕРМО- ПЛАСТИК КОРПУС	КАРТОН УПАКОВКА	10/50	6 Вт LED = 60 Вт
--------------------	------------	-----	------	-------	-----------------------------	--------------------	-------	------------------



### Лампы рефлекторного типа

		Вт	цоколь	лм	К	мм
LED-R50-6W/NW/E14/FR/DIM PLP01WH	UL-00000934	6	E14	550	4500	50×87

175–250 В 50 Гц	30000 ч	A++	120°	Ra≥80	ТЕРМО- ПЛАСТИК КОРПУС	КАРТОН УПАКОВКА	10/50	6 Вт LED = 60 Вт
--------------------	------------	-----	------	-------	-----------------------------	--------------------	-------	------------------



### Лампы точечного света, цоколь GU10

		Вт	цоколь	лм	К	мм
LED-JCDR-6W/NW/GU10/FR/DIM/38D ALP01WH	08700	6	GU10	500	4500	50×58

175–250 В 50 Гц	30000 ч	A++	38°	Ra≥80	АЛЮМИ- НИЙ КОРПУС	ПЛАСТИК УПАКОВКА	10/50	6 Вт LED = 50 Вт
--------------------	------------	-----	-----	-------	-------------------------	---------------------	-------	------------------



## СЕРИЯ MERLI

Светодиодные лампы Merli имеют запатентованный корпус уникальной формы из алюминиевого сплава с шестью вентиляционными каналами, которые обеспечивают дополнительный отвод тепла от светодиодов и внутренних частей лампы, гарантируя тем самым заявленный срок службы.

### ПРЕИМУЩЕСТВА

- Высокий индекс цветопередачи ( $\geq 80$  Ra).
- Длительный срок службы — до 30000 часов.
- Экономия электроэнергии до 90%.
- Отсутствие нагрева в процессе эксплуатации.
- Промежуточная упаковка со штрих кодом удобна для заказа и сортировки товара.



### Форма А (форма обычной лампы накаливания)



	Вт	цоколь	лм	К	мм
LED-A60-9W/WW/E27/FR ALM01WH	08131	9	E27	900	3000 60x112
LED-A60-9W/NW/E27/FR ALM01WH	08130	9	E27	900	4500 60x112

175–265 В 50 Гц	30000 ч	A	160°	Ra $\geq$ 80	АЛЮМИНИЙ КОРПУС	ПЛАСТИК УПАКОВКА	10/50	9 Вт = 75 Вт
--------------------	------------	---	------	--------------	--------------------	---------------------	-------	--------------



### Лампы «свеча на ветру»



	Вт	цоколь	лм	К	мм
LED-CW37-6W/WW/E14/FR ALM01WH	08137	6	E14	560	3000 37x128
LED-CW37-6W/NW/E14/FR ALM01WH	08136	6	E14	560	4500 37x128

175–265 В 50 Гц	30000 ч	A	240°	Ra $\geq$ 80	АЛЮМИНИЙ КОРПУС	ПЛАСТИК УПАКОВКА	10/50	6 Вт = 60 Вт
--------------------	------------	---	------	--------------	--------------------	---------------------	-------	--------------



### Лампы-глобы



	Вт	цоколь	лм	К	мм
LED-G45-6W/NW/E14/FR ALM01WH	08138	6	E14	600	4500 45x74

175–265 В 50 Гц	30000 ч	A	240°	Ra $\geq$ 80	АЛЮМИНИЙ КОРПУС	ПЛАСТИК УПАКОВКА	10/50	6 Вт = 60 Вт
--------------------	------------	---	------	--------------	--------------------	---------------------	-------	--------------



### Лампы точечного света, цоколь GU5.3



	Вт	цоколь	лм	К	мм
LED-JCDR-7W/WW/GU5.3/FR ALM01WH	08147	7	GU5.3	600	3000 50x55

175–265 В 50 Гц	30000 ч	A	110°	Ra $\geq$ 80	АЛЮМИНИЙ КОРПУС	ПЛАСТИК УПАКОВКА	10/50	7 Вт = 50 Вт
--------------------	------------	---	------	--------------	--------------------	---------------------	-------	--------------



## СЕРИЯ CRYSTAL

Коллекция светодиодных ламп серии Crystal разработана и создана специально для светильников, выполненных из хрусталя. Светодиоды лампы расположены на металлических лепестках, что обеспечивает максимально широкий угол светового потока в 360°, благодаря чему, лампы серии Crystal красиво рассеивают свет, который преломляется и отражается от граней хрустальных подвесок. Корпус из алюминиевого сплава, колба — прозрачное или матовое стекло.



gold  
золото



### ПРЕИМУЩЕСТВА

- Высокий индекс цветопередачи ( $\geq 80$  Ra).
- Длительный срок службы — до 40000 часов.
- Широкий угол рассеивания 360°.

### Лампы-свечи gold/золото

	Вт	цоколь	лм	К	мм	стекло
LED-C37P-5W/WW/E14/CL ALC02GD	10057	5 E14	410	3000	37×108	прозрачное
LED-C37P-5W/WW/E14/FR ALC02GD	10058	5 E14	410	3000	37×108	матовое

175–265 В 50 Гц	40000 ч	A	360°	Ra≥80	АЛЮМИНИЙ КОРПУС	ПЛАСТИК УПАКОВКА	10/100	5 Вт LED = 40 Вт
--------------------	------------	---	------	-------	--------------------	---------------------	--------	------------------



### Лампы «свеча на ветру» gold/золото

	Вт	цоколь	лм	К	мм	стекло
LED-CW37P-5W/WW/E14/CL ALC02GD	10059	5 E14	410	3000	37×126	прозрачное

175–265 В 50 Гц	40000 ч	A	360°	Ra≥80	АЛЮМИНИЙ КОРПУС	ПЛАСТИК УПАКОВКА	10/100	5 Вт LED = 40 Вт
--------------------	------------	---	------	-------	--------------------	---------------------	--------	------------------

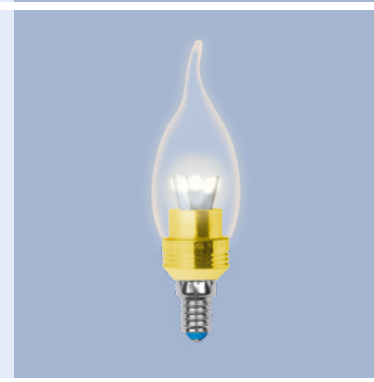

### Лампы-глобы gold/золото

	Вт	цоколь	лм	К	мм	стекло
LED-G45P-5W/WW/E14/CL ALC02GD	10061	5 E14	420	3000	45×88	прозрачное
LED-G45P-5W/WW/E14/FR ALC02GD	10062	5 E14	420	3000	45×88	матовое
LED-G45P-5W/WW/E27/CL ALC02GD	10063	5 E27	420	3000	45×84	прозрачное
LED-G45P-5W/WW/E27/FR ALC02GD	10064	5 E27	420	3000	45×84	матовое

175–265 В 50 Гц	40000 ч	A	360°	Ra≥80	АЛЮМИНИЙ КОРПУС	ПЛАСТИК УПАКОВКА	10/100	5 Вт LED = 40 Вт
--------------------	------------	---	------	-------	--------------------	---------------------	--------	------------------





## СЕРИЯ CRYSTAL DIMMABLE

Светодиодные диммируемые лампы серии Crystal Dimmable созданы для работы с диммерами, рекомендованными производителями для светодиодных ламп.



### Лампы-свечи



	Вт	цоколь	лм	К	мм	стекло
LED-C37P-5W/WW/E14/FR/DIM ALC03SL 08747	5	E14	410	3000	37×112	матовое
LED-C37P-5W/NW/E14/CL/DIM ALC03SL 08746	5	E14	410	4500	37×112	прозрачное
LED-C37P-5W/NW/E14/FR/DIM ALC03SL 08748	5	E14	410	4500	37×112	матовое

40-250 В 50 Гц	40000 ч	A	360°	Ra≥80	АЛЮМИНИЙ КОРПУС	ПЛАСТИК УПАКОВКА	10/100	5 Вт = 40 Вт
-------------------	------------	---	------	-------	--------------------	---------------------	--------	--------------



## СЕРИЯ SKY

Серия Sky — это серия светодиодных ламп с нитевым излучателем, обеспечивающим ровное свечение лампы. Лампы серии Sky внешне похожи на стандартные лампы накаливания и рекомендуются для общего освещения помещения, а также для использования в декоративных светильниках.

### ПРЕИМУЩЕСТВА

- Замена стандартных ламп накаливания.
- Равномерное свечение без точек и направленных пятен.
- Широкий угол рассеивания — 360°.



### Форма А (форма обычной лампы накаливания)

	Вт	цоколь	лм	К	мм	стекло
LED-A60-8W/WW/E27/CL PLS02WH	UL-00000198	8 E27	800	3000	60x102	прозрачн.
LED-A60-8W/WW/E27/FR PLS02WH	UL-00000304	8 E27	800	3000	60x102	матовое
LED-A60-8W/NW/E27/CL PLS02WH	UL-00001372	8 E27	800	4000	60x102	прозрачн.
LED-A60-10W/WW/E27/CL PLS02WH	UL-00002625	10 E27	920	3000	60x110	прозрачн.
LED-A60-10W/NW/E27/CL PLS02WH	UL-00002626	10 E27	920	4000	60x110	прозрачн.
LED-A60-12W/3000K/E27/CL PLS02WH	UL-00004866	12 E27	1200	3000	60x105	прозрачн.
LED-A60-12W/4000K/E27/CL PLS02WH	UL-00004867	12 E27	1200	4000	60x105	прозрачн.
LED-A70-15W/3000K/E27/CL PLS02WH	UL-00004868	15 E27	1600	3000	67x116	прозрачн.
LED-A70-15W/4000K/E27/CL PLS02WH	UL-00004869	15 E27	1600	4000	67x116	прозрачн.
LED-A70-17W/3000K/E27/CL PLS02WH	UL-00004870	17 E27	1800	3000	67x116	прозрачн.
LED-A70-17W/4000K/E27/CL PLS02WH	UL-00004871	17 E27	1800	4000	67x116	прозрачн.

200–250 В 50 Гц	30000 ч	A++	360°	Ra≥80	КАРТОН УПАКОВКА	10/100
8 Вт = 75 Вт	10 Вт = 100 Вт	12 Вт = 120 Вт	15 Вт = 160 Вт	17 Вт = 180 Вт		



### Лампы-свечи

	Вт	цоколь	лм	К	мм	стекло
LED-C35-6W/WW/E14/CL PLS02WH	UL-00000199	6 E14	500	3000	35x100	прозрачн.
LED-C35-6W/WW/E14/FR PLS02WH	UL-00000305	6 E14	500	3000	35x100	матовое
LED-C35-6W/NW/E14/CL PLS02WH	UL-00001373	6 E14	500	4000	35x100	прозрачн.
LED-C35-9W/3000K/E14/CL PLS02WH	UL-00005160	9 E14	750	3000	35x100	прозрачн.
LED-C35-9W/4000K/E14/CL PLS02WH	UL-00005161	9 E14	750	4000	35x100	прозрачн.
LED-C35-9W/3000K/E27/CL PLS02WH	UL-00005162	9 E27	750	3000	35x100	прозрачн.
LED-C35-9W/4000K/E27/CL PLS02WH	UL-00005163	9 E27	750	4000	35x100	прозрачн.
LED-C35-11W/3000K/E14/CL PLS02WH	UL-00005164	11 E14	900	3000	35x100	прозрачн.
LED-C35-11W/4000K/E14/CL PLS02WH	UL-00005165	11 E14	900	4000	35x100	прозрачн.
LED-C35-11W/3000K/E27/CL PLS02WH	UL-00005166	11 E27	900	3000	35x100	прозрачн.
LED-C35-11W/4000K/E27/CL PLS02WH	UL-00005167	11 E27	900	4000	35x100	прозрачн.

200–250 В 50 Гц	30000 ч	A++	360°	Ra≥80	КАРТОН УПАКОВКА	10/100
6 Вт = 50 Вт	9 Вт = 75 Вт	11 Вт = 90 Вт				





### Лампы «свеча на ветру»

	Вт	цоколь	лм	К	мм	стекло
LED-CW35-6W/WW/E14/CL PLS02WH	UL-00000200	6 E14	500	3000	35x120	прозрачн.
LED-CW35-6W/WW/E14/FR PLS02WH	UL-00000306	6 E14	500	3000	35x120	матовое
LED-CW35-6W/NW/E14/CL PLS02WH	UL-00001374	6 E14	500	4000	35x120	прозрачн.
LED-CW35-9W/3000K/E14/CL PLS02WH	UL-00005168	9 E14	750	3000	35x120	прозрачн.
LED-CW35-9W/4000K/E14/CL PLS02WH	UL-00005169	9 E14	750	4000	35x120	прозрачн.
LED-CW35-11W/3000K/E14/CL PLS02WH	UL-00005170	11 E14	900	3000	35x120	прозрачн.
LED-CW35-11W/4000K/E14/CL PLS02WH	UL-00005171	11 E14	900	4000	35x120	прозрачн.



200–250 В 50 Гц	30000 ч	A++	360°	Ra≥80	КАРТОН УПАКОВКА	10/100
6 Вт = 50 Вт	9 Вт = 75 Вт	11 Вт = 90 Вт				



### Лампы-глобы

	Вт	цоколь	лм	К	мм	стекло
LED-G45-6W/WW/E14/CL PLS02WH	UL-00000197	6 E14	500	3000	45x70	прозрачн.
LED-G45-6W/WW/E14/FR PLS02WH	UL-00000303	6 E14	500	3000	45x70	матовое
LED-G45-6W/WW/E27/CL PLS02WH	UL-00000196	6 E27	500	3000	45x70	прозрачн.
LED-G45-6W/WW/E27/FR PLS02WH	UL-00000302	6 E27	500	3000	45x70	матовое
LED-G45-6W/NW/E14/CL PLS02WH	UL-00001371	6 E14	500	4000	45x70	прозрачн.
LED-G45-6W/NW/E27/CL PLS02WH	UL-00001370	6 E27	500	4000	45x70	прозрачн.
LED-G45-9W/3000K/E14/CL PLS02WH	UL-00005172	9 E14	750	3000	45x82	прозрачн.
LED-G45-9W/4000K/E14/CL PLS02WH	UL-00005173	9 E14	750	4000	45x82	прозрачн.
LED-G45-9W/3000K/E27/CL PLS02WH	UL-00005174	9 E27	750	3000	45x82	прозрачн.
LED-G45-9W/4000K/E27/CL PLS02WH	UL-00005175	9 E27	750	4000	45x82	прозрачн.
LED-G45-11W/3000K/E14/CL PLS02WH	UL-00005176	11 E14	900	3000	45x82	прозрачн.
LED-G45-11W/4000K/E14/CL PLS02WH	UL-00005177	11 E14	900	4000	45x82	прозрачн.
LED-G45-11W/3000K/E27/CL PLS02WH	UL-00005178	11 E27	900	3000	45x82	прозрачн.
LED-G45-11W/4000K/E27/CL PLS02WH	UL-00005179	11 E27	900	4000	45x82	прозрачн.
LED-G95-10W/3000K/E27/CL PLS02WH	UL-00004862	10 E27	900	3000	95x136	прозрачн.
LED-G95-10W/4000K/E27/CL PLS02WH	UL-00004863	10 E27	900	4000	95x136	прозрачн.
LED-G95-15W/3000K/E27/CL PLS02WH	UL-00004864	15 E27	1500	3000	95x136	прозрачн.
LED-G95-15W/4000K/E27/CL PLS02WH	UL-00004865	15 E27	1500	4000	95x136	прозрачн.
LED-G125-10W/WW/E27/CL PLS02WH	10534	10 E27	850	3000	125x172	прозрачн.
LED-G125-10W/NW/E27/CL PLS02WH	UL-00004859	10 E27	900	4000	125x172	прозрачн.
LED-G125-15W/3000K/E27/CL PLS02WH	UL-00004860	15 E27	1500	3000	125x172	прозрачн.
LED-G125-15W/4000K/E27/CL PLS02WH	UL-00004861	15 E27	1500	4000	125x172	прозрачн.



200–250 В 50 Гц	30000 ч	A++	360°	Ra≥80	КАРТОН УПАКОВКА	10/100
6 Вт = 50 Вт	9 Вт = 75 Вт	10 Вт = 90 Вт	11 Вт = 90 Вт	15 Вт = 150 Вт		



### Лампы рефлекторного типа

	Вт	цоколь	лм	К	мм	стекло
LED-R50-6W/WW/E14/FR PLS02WH	UL-00001491	6 E14	480	3000	50x85	матовое
LED-R50-6W/NW/E14/FR PLS02WH	UL-00001492	6 E14	480	4000	50x85	матовое



200–250 В 50 Гц	30000 ч	A++	120°	Ra≥80	КАРТОН УПАКОВКА	10/100	6 Вт = 50 Вт
--------------------	---------	-----	------	-------	--------------------	--------	--------------

## СЕРИЯ AIR

Серия Air — современные лампы с нитевыми светодиодами-филаментами, обеспечивающими самый широкий угол излучения в 360°. Лампы серии Air внешне похожи на стандартные лампы накаливания и рекомендуются для общего освещения помещения, а также для использования в декоративных светильниках.

### ПРЕИМУЩЕСТВА

- Замена стандартных ламп накаливания.
- Равномерное свечение без точек и направленных пятен.
- Широкий угол рассеивания — 360°.



### Форма А (форма обычной лампы накаливания)

		Вт	цоколь	лм	К	мм
LED-A60-8W/WW/E27/CL GLA01TR	UL-00002210	8	E27	800	3000	60×110
LED-A60-8W/NW/E27/CL GLA01TR	UL-00002212	8	E27	800	4000	60×110

200–250 В 50 Гц    30000 ч    A++    360°    Ra≥80    КАРТОН УПАКОВКА    10/100    8 Вт LED = 85 Вт    36 мес. ГАРАНТИЯ



### Лампы-свечи

		Вт	цоколь	лм	К	мм
LED-C35-6W/WW/E14/CL GLA01TR	UL-00002196	6	E14	610	3000	35×100
LED-C35-6W/NW/E14/CL GLA01TR	UL-00002198	6	E14	610	4000	35×100
LED-C35-7,5W/WW/E14/CL GLA01TR	UL-00003245	7,5	E14	745	3000	35×100
LED-C35-7,5W/NW/E14/CL GLA01TR	UL-00003247	7,5	E14	745	4000	35×100

200–250 В 50 Гц    30000 ч    A++    360°    Ra≥80    КАРТОН УПАКОВКА    10/100    36 мес. ГАРАНТИЯ

6 Вт LED = 60 Вт    7,5 Вт LED = 75 Вт



### Лампы «свеча на ветру»

		Вт	цоколь	лм	К	мм
LED-CW35-6W/WW/E14/CL GLA01TR	UL-00002199	6	E14	610	3000	35×120
LED-CW35-6W/NW/E14/CL GLA01TR	UL-00002229	6	E14	610	4000	35×120
LED-CW35-7,5W/WW/E14/CL GLA01TR	UL-00003248	7,5	E14	745	3000	35×120
LED-CW35-7,5W/NW/E14/CL GLA01TR	UL-00003296	7,5	E14	745	4000	35×120

200–250 В 50 Гц    30000 ч    A++    360°    Ra≥80    КАРТОН УПАКОВКА    10/100    36 мес. ГАРАНТИЯ

6 Вт LED = 60 Вт    7,5 Вт LED = 75 Вт





### Лампы-глобы

		Вт	цоколь	лм	К	мм
LED-G45-6W/WW/E14/CL GLA01TR	UL-00002201	6	E14	610	3000	45×78
LED-G45-6W/WW/E27/CL GLA01TR	UL-00002203	6	E27	610	3000	45×78
LED-G45-6W/NW/E14/CL GLA01TR	UL-00002207	6	E14	610	4000	45×78
LED-G45-6W/NW/E27/CL GLA01TR	UL-00002208	6	E27	610	4000	45×78
LED-G45-7,5W/WW/E14/CL GLA01TR	UL-00003250	7,5	E14	745	3000	45×78
LED-G45-7,5W/WW/E27/CL GLA01TR	UL-00003252	7,5	E27	745	3000	45×78
LED-G45-7,5W/NW/E14/CL GLA01TR	UL-00003254	7,5	E14	745	4000	45×78
LED-G45-7,5W/NW/E27/CL GLA01TR	UL-00003255	7,5	E27	745	4000	45×78



200–250 В 50 Гц	30000 ч	A++	360°	Ra≥80	КАРТОН УПАКОВКА	10/100	36 мес. ГАРАНТИЯ
6 ВТ = 60 ВТ	7,5 ВТ = 75 ВТ						



### Лампы-глобы Air color

Декоративная светодиодная цветная лампа с нитевыми излучателями-филаментами. В коллекции представлено три варианта окраски колбы лампы: синий, зеленый, красный.

		Вт	цоколь	лм		мм
LED-G45-5W/BLUE/E14 GLA02BL	UL-00002989	5	E14	350	■	45×70
LED-G45-5W/BLUE/E27 GLA02BL	UL-00002990	5	E27	350	■	45×70
LED-G45-5W/GREEN/E14 GLA02GR	UL-00002987	5	E14	350	■	45×70
LED-G45-5W/GREEN/E27 GLA02GR	UL-00002988	5	E27	350	■	45×70
LED-G45-5W/RED/E14 GLA02RD	UL-00002985	5	E14	350	■	45×70
LED-G45-5W/RED/E27 GLA02RD	UL-00002986	5	E27	350	■	45×70



200–250 В 50 Гц	25000 ч	A++	360°	cos φ ≥0,5	КАРТОН УПАКОВКА	10/100	24 мес. ГАРАНТИЯ
--------------------	------------	-----	------	---------------	--------------------	--------	---------------------

## СЕРИЯ AIR DIMMABLE

Серия Air dimmable — диммируемые светодиодные лампы с нитевыми излучателями-филаментами. Предназначены для использования с диммерами, рекомендованными производителями для светодиодных ламп.

Лампы серии Air dimmable внешне похожи на стандартные лампы накаливания и рекомендуются для общего освещения помещения, а также для использования в декоративных светильниках.

### ПРЕИМУЩЕСТВА

- Полная замена стандартных ламп накаливания, включая возможность диммирования.
- Равномерное свечение без точек и направленных пятен.
- Диапазон диммирования составляет 10–100%.



### Форма А (форма обычной лампы накаливания)

		Вт	цоколь	мм	К	мм
LED-A60-7W/WW/E27/CL/DIM GLA01TR	UL-00002872	7	E27	630	3000	60×102
LED-A60-7W/NW/E27/CL/DIM GLA01TR	UL-00002874	7	E27	630	4000	60×102
LED-A60-10W/3000K/E27/CL/DIM GLA01TR	UL-00005181	10	E27	850	3000	60×102
LED-A60-10W/4000K/E27/CL/DIM GLA01TR	UL-00005182	10	E27	850	4000	60×102
LED-A60-12W/3000K/E27/CL/DIM GLA01TR	UL-00005183	12	E27	1100	3000	60×102
LED-A60-12W/4000K/E27/CL/DIM GLA01TR	UL-00005184	12	E27	1100	4000	60×102

200–250 В 50 Гц	30000 ч	A++	360°	Ra≥80	КАРТОН УПАКОВКА	10/100
7 Вт = 60 Вт	10 Вт = 85 Вт	12 Вт = 110 Вт				



### Лампы-свечи

		Вт	цоколь	мм	К	мм
LED-C35-5W/WW/E14/CL/DIM GLA01TR	UL-00002860	5	E14	450	3000	35×100
LED-C35-5W/NW/E14/CL/DIM GLA01TR	UL-00002862	5	E14	450	4000	35×100
LED-C35-9W/3000K/E14/CL/DIM GLA01TR	UL-00005185	9	E14	750	3000	35×100
LED-C35-9W/4000K/E14/CL/DIM GLA01TR	UL-00005186	9	E14	750	4000	35×100
LED-C35-9W/3000K/E27/CL/DIM GLA01TR	UL-00005187	9	E27	750	3000	35×100
LED-C35-9W/4000K/E27/CL/DIM GLA01TR	UL-00005188	9	E27	750	4000	35×100

200–250 В 50 Гц	30000 ч	A++	360°	Ra≥80	КАРТОН УПАКОВКА	10/100
5 Вт = 40 Вт	9 Вт = 75 Вт					





### Лампы «свеча на ветру»



	Вт	цоколь	лм	К	мм
LED-CW35-5W/WW/E14/CL/DIM GLA01TR	UL-00002863	5 E14	450	3000	35×120
LED-CW35-5W/NW/E14/CL/DIM GLA01TR	UL-00002865	5 E14	450	4000	35×120
LED-CW35-9W/3000K/E14/CL/DIM GLA01TR	UL-00005189	9 E14	750	3000	35×120
LED-CW35-9W/4000K/E14/CL/DIM GLA01TR	UL-00005190	9 E14	750	4000	35×120

200–250 В 50 Гц	30000 ч	A++	360°	Ra≥80	КАРТОН УПАКОВКА	10/100
5 Вт LED = 40 Вт	9 Вт LED = 75 Вт					



### Лампы-глобы



	Вт	цоколь	лм	К	мм
LED-G45-5W/WW/E14/CL/DIM GLA01TR	UL-00002866	5 E14	450	3000	45×78
LED-G45-5W/NW/E14/CL/DIM GLA01TR	UL-00002870	5 E14	450	4000	45×78
LED-G45-5W/WW/E27/CL/DIM GLA01TR	UL-00002868	5 E27	450	3000	45×78
LED-G45-5W/NW/E27/CL/DIM GLA01TR	UL-00002871	5 E27	450	4000	45×78
LED-G45-9W/3000K/E14/CL/DIM GLA01TR	UL-00005191	9 E14	750	3000	45×82
LED-G45-9W/4000K/E14/CL/DIM GLA01TR	UL-00005192	9 E14	750	4000	45×82
LED-G45-9W/3000K/E27/CL/DIM GLA01TR	UL-00005193	9 E27	750	3000	45×82
LED-G45-9W/4000K/E27/CL/DIM GLA01TR	UL-00005194	9 E27	750	4000	45×82

200–250 В 50 Гц	30000 ч	A++	360°	Ra≥80	КАРТОН УПАКОВКА	10/100
4 Вт LED = 40 Вт	9 Вт LED = 75 Вт					

## СЕРИЯ HEAVEN

Серия Heaven — это серия светодиодных ламп с молочным стеклом. Колба лампы сделана из стекла со специальным диффузно рассеивающим свет покрытием, которое дает максимально комфортное для глаз освещение. Благодаря использованию новейших технологий, лампа Heaven обладает улучшенной цветопередачей, отсутствием мерцания и бликов. Молочное стекло снижает до минимума раздражение и утомляемость глаз, что делает лампу Heaven идеальной для учёбы, работы и творчества.

### ПРЕИМУЩЕСТВА

- Колба из молочного стекла.
- Высокий индекс цветопередачи ( $\geq 80$  Ra).
- Отсутствие мерцания.
- Широкий угол рассеивания —  $360^\circ$ .
- Равномерное свечение без точек, направленных пятен и бликов.



**NEW!**

### Форма А (форма обычной лампы накаливания)

	Вт	цоколь	лм	К	мм	стекло
LED-A60-7W/3000K/E27/FR GLH01WH UL-00004839	7	E27	500	3000	60×106	молочное
LED-A60-7W/4000K/E27/FR GLH01WH UL-00004840	7	E27	500	4000	60×106	молочное
LED-A60-9W/3000K/E27/FR GLH01WH UL-00004841	9	E27	720	3000	60×106	молочное
LED-A60-9W/4000K/E27/FR GLH01WH UL-00004842	9	E27	720	4000	60×106	молочное

175–265 В 50 Гц	25000 ч	A+	360°	Ra≥80	КАРТОН УПАКОВКА	10/100
7 Вт LED = 50 Вт	9 Вт LED = 75 Вт					





## НИЗКОВОЛЬТНЫЕ СВЕТОДИОДНЫЕ ЛАМПЫ

Светодиодные низковольтные лампы Uniel с рабочим напряжением 12–24 В либо 24–48 В могут работать как от переменного тока, так и от постоянного тока. Данные лампы предназначены для общего освещения помещений, в том числе производственных, рабочих мест в цехах, промышленных залах, гаражах и т. п.

Применяются в стандартных светильниках с напряжением 12–24 В / 24–48 В (в зависимости от модели лампы, технические характеристики указаны на индивидуальной упаковке лампы).

### ПРЕИМУЩЕСТВА

- Может работать как от переменного тока 50 Гц, так и от постоянного тока с напряжением 12–24 / 24–48 В.
- Высокий индекс цветопередачи ( $\geq 80$  Ra).
- Угол свечения  $270^\circ$ .



### Форма А (форма обычной лампы накаливания)

	Вт	цоколь	В	лм	К	мм
LED-A60-10W/NW/E27/FR/12-24V PLO55WH UL-00002381	10	E27	12–24	850	4000	60x110
LED-A60-10W/NW/E27/FR/24-48V PLO55WH UL-00002382	10	E27	24–48	850	4000	60x110

30000 ч

A++

270°

Ra $\geq$ 80

КАРТОН  
УПАКОВКА

10/100

## СВЕТОДИОДНЫЕ ЛАМПЫ MULTIBRIGHT С ТРЁХСТУПЕНЧАТЫМ ДИММЕРОМ

Серия Multibright — светодиодные лампы с возможностью выбора яркости свечения. Управление яркостью лампы происходит с помощью обычного выключателя. Лампа может менять яркость при каждом включении в режиме 100% — 50% — 10%. При включении яркость лампы по умолчанию составляет 100%, для изменения яркости необходимо выключить и включить лампу снова в течение не более чем пяти секунд.

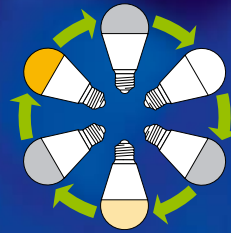

ЛАМПА МЕНЯЕТ ЯРКОСТЬ ПРИ КАЖДОМ ВКЛЮЧЕНИИ

MULTIBRIGHT



### ПРЕИМУЩЕСТВА

- Управление яркостью без диммера, без пульта, без дополнительных аксессуаров — любой светильник можно сделать диммируемым.
- Управление с помощью стандартного выключателя — нет дополнительных затрат, не нужен новый выключатель.
- Возможность использовать один и тот же светильник с такими лампами для работы и отдыха (100% — работа, 50% и 10% — отдых).



MULTIBRIGHT FILAMENT

### Форма А MULTIBRIGHT

	Вт	цоколь	лм	К	мм
LED-A60-10W/WW/E27/FR/MB PLM11WH UL-00002371	10	E27	850	3000	60×110
LED-A60-10W/NW/E27/FR/MB PLM11WH UL-00002372	10	E27	850	4000	60×110

175–250 В 50 Гц
30000 ч
A++
270°
Ra≥80
КАРТОН УПАКОВКА
10/100
10 Вт LED = 75 Вт



### Лампы-свечи MULTIBRIGHT

	Вт	цоколь	лм	К	мм
LED-C37-6W/WW/E14/FR/MB PLM11WH UL-00002373	6	E14	510	3000	37×100
LED-C37-6W/NW/E14/FR/MB PLM11WH UL-00002374	6	E14	510	4000	37×100

175–250 В 50 Гц
30000 ч
A++
240°
Ra≥80
КАРТОН УПАКОВКА
10/100
6 Вт LED = 60 Вт



### Лампы-глобы MULTIBRIGHT

	Вт	цоколь	лм	К	мм
LED-G45-6W/WW/E14/FR/MB PLM11WH UL-00002375	6	E14	510	3000	45×82
LED-G45-6W/NW/E14/FR/MB PLM11WH UL-00002376	6	E14	510	4000	45×82
LED-G45-6W/WW/E27/FR/MB PLM11WH UL-00002377	6	E27	510	3000	45×82
LED-G45-6W/NW/E27/FR/MB PLM11WH UL-00002378	6	E27	510	4000	45×82

175–250 В 50 Гц
30000 ч
A++
240°
Ra≥80
КАРТОН УПАКОВКА
10/100
6 Вт LED = 60 Вт





### Форма А MULTIBRIGHT FILAMENT

	Вт	цоколь	лм	К	мм	
LED-A60-7W/WW/E27/CL/MB GLM10TR	UL-00002366	7	E27	630	3000	60×102

200–250 В 50 Гц	30000 ч	A++	360°	Ra≥80	КАРТОН УПАКОВКА	10/100	7 Вт	LED = 60 Вт
--------------------	------------	-----	------	-------	--------------------	--------	---------	----------------



### Лампы-свечи MULTIBRIGHT FILAMENT

	Вт	цоколь	лм	К	мм	
LED-C35-5W/WW/E14/CL/MB GLM10TR	UL-00002367	5	E14	420	3000	35×100

200–250 В 50 Гц	30000 ч	A++	360°	Ra≥80	КАРТОН УПАКОВКА	10/100	5 Вт	LED = 40 Вт
--------------------	------------	-----	------	-------	--------------------	--------	---------	----------------



### Лампы «свеча на ветру» MULTIBRIGHT FILAMENT

	Вт	цоколь	лм	К	мм	
LED-CW35-5W/WW/E14/CL/MB GLM10TR	UL-00002368	5	E14	420	3000	35×128

200–250 В 50 Гц	30000 ч	A++	360°	Ra≥80	КАРТОН УПАКОВКА	10/100	5 Вт	LED = 40 Вт
--------------------	------------	-----	------	-------	--------------------	--------	---------	----------------



### Лампы-глобы MULTIBRIGHT FILAMENT

	Вт	цоколь	лм	К	мм	
LED-G45-5W/WW/E14/CL/MB GLM10TR	UL-00002369	5	E14	420	3000	45×78
LED-G45-5W/WW/E27/CL/MB GLM10TR	UL-00002370	5	E27	420	3000	45×78

200–250 В 50 Гц	30000 ч	A++	360°	Ra≥80	КАРТОН УПАКОВКА	10/100	5 Вт	LED = 40 Вт
--------------------	------------	-----	------	-------	--------------------	--------	---------	----------------

## СЕРИЯ BICOLOR С ВЫБОРОМ ЦВЕТОВОЙ ТЕМПЕРАТУРЫ

Серия Bicolor — светодиодные лампы с выбором цветовой температуры. Лампы данной серии меняют температуру — 3000 К или 4000 К — при последовательном включении/выключении питания.

Цветовая температура 3000 К является цветовой температурой лампы при включении по умолчанию, для смены цветовой температуры на 4000 К необходимо выключить и включить лампу снова в течение не более чем 15 секунд.

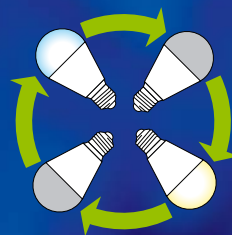

ЛАМПА МЕНЯЕТ ЦВЕТОВУЮ ТЕМПЕРАТУРУ ПРИ КАЖДОМ ВКЛЮЧЕНИИ



### ПРЕИМУЩЕСТВА

- Одна лампа — две цветové температуры.
- Стандартный патрон E27.



### Форма А (форма обычной лампы накаливания)

	Вт	цоколь	лм	К	мм
LED-A60-9W/WW+NW/E27/FR PLB01WH	9	E27	720	3000 + 4000	60x110

175–250 В 50 Гц	30000 ч	A++	240°	КАРТОН УПАКОВКА	10/100	9 Вт LED = 60 Вт	24 мес. ГАРАНТИЯ
--------------------	------------	-----	------	--------------------	--------	------------------------	---------------------



### Лампы-свечи

	Вт	цоколь	лм	К	мм
LED-C37-6W/WW+NW/E14/FR PLB01WH	6	E14	450	3000 + 4000	37x100

175–250 В 50 Гц	30000 ч	A++	240°	КАРТОН УПАКОВКА	10/100	6 Вт LED = 40 Вт	24 мес. ГАРАНТИЯ
--------------------	------------	-----	------	--------------------	--------	------------------------	---------------------



## СВЕТОДИОДНЫЕ ЛАМПЫ JCD И JC (замена капсульных галогенных ламп)

Светодиодные лампы сетевого напряжения LED-JCD с цоколем G9 являются прямой заменой капсульных галогенных ламп JCD с цоколем G9 и рекомендуются для основного освещения, а также акцентной и точечной подсветки. Светодиодные лампы LED-JC низкого или сетевого напряжения с цоколем G4 являются заменой капсульных галогенных ламп JC с цоколем G4 и рекомендуются для акцентной и точечной подсветки зеркал, мебели, витрин, полок и др. Декоративная точечная подсветка JC 12 В идеально подходит для создания «звёздного неба».

### ПРЕИМУЩЕСТВА

- Высокий индекс цветопередачи ( $\geq 80$  Ra).
- Длительный срок службы — от 25000 до 50000 часов.
- Высокие показатели светового потока.



### Светодиодные лампы JCD 220 В (стеклянный корпус)

	Вт	цоколь	лм	К	мм
LED-JCD-4W/WW/G9/CL GLZ01TR	4	G9	280	3000	13×48
LED-JCD-4W/NW/G9/CL GLZ01TR	4	G9	280	4000	13×48
LED-JCD-6W/3000K/G9/CL GLZ08TR	6	G9	480	3000	14×55
LED-JCD-6W/4000K/G9/CL GLZ08TR	6	G9	480	4000	14×55



220–240 В 50 Гц	30000 ч	A++	360°	Ra $\geq$ 80	СТЕКЛО КОРПУС	КАРТОН УПАКОВКА	25/500
4 Вт LED = 35 Вт	6 Вт LED = 45 Вт						

### Светодиодные лампы JCD 220 В диммируемые

	Вт	цоколь	лм	К	мм
LED-JCD-5W/NW/G9/CL/DIM SIZ03TR	10712	G9	350	4500	16×60

230 В 50 Гц	30000 ч	A	360°	Ra $\geq$ 80	СИЛИКОН КОРПУС	КАРТОН УПАКОВКА	20/200	5 Вт LED = 35 Вт
----------------	---------	---	------	--------------	-------------------	--------------------	--------	------------------



### Светодиодные лампы JC 220 В (стеклянный корпус)

	Вт	цоколь	лм	К	мм
LED-JC-220/4W/3000K/G4/CL GLZ08TR UL-00005063	4	G4	320	3000	13×48
LED-JC-220/4W/4000K/G4/CL GLZ08TR UL-00005064	4	G4	320	4000	13×48

210–240 В 50 Гц
30000 ч
A++
360°
Ra≥80
СТЕКЛО КОРПУС
КАРТОН УПАКОВКА
25/500
4 Вт = 35 Вт



NEW!

### Светодиодные лампы JC с силиконовым покрытием 220 В

	Вт	цоколь	лм	К	мм
LED-JC-220/2W/WW/G4/CL SIZ05TR UL-00000185	2	G4	150	3000	10×38

220–240 В 50 Гц
25000 ч
A
360°
Ra≥80
СИЛИКОН КОРПУС
КАРТОН УПАКОВКА
25/500
2 Вт = 20 Вт



### Светодиодные лампы JC с силиконовым покрытием 12 В

	Вт	цоколь	лм	К	мм
LED-JC-12/1,5W/WW/G4/CL SIZ05TR UL-00000183	1,5	G4	100	3000	10×31

12 В
25000 ч
A
360°
Ra≥80
СИЛИКОН КОРПУС
КАРТОН УПАКОВКА
25/500
1,5 Вт = 10 Вт



### Светодиодные лампы JC 12 В / Corn

	Вт	цоколь	лм	К	мм
LED-JC-12/0,9W/WW/G4 60lm Corn 03972	0,9	G4	60	3000	13×32
LED-JC-12/0,9W/NW/G4 65lm Corn 04952	0,9	G4	65	4500	13×32
LED-JC-12/0,9W/DW/G4 75lm Corn 03973	0,9	G4	75	6500	13×32

12 В
50000 ч
A
Ra≥80
БЛИСТЕР УПАКОВКА
50/200



### Декоративная точечная подсветка JC 12 В

	Вт	цоколь	лм	К	мм
LED-JC-12/0,8W/GREEN/G4 05858	0,8	G4			12×28
LED-JC-12/0,8W/NW/G4 40lm 05855	0,8	G4	40	4000	12×28
LED-JC-12/0,8W/RED/G4 05856	0,8	G4			12×28
LED-JC-12/0,8W/WW/G4 35lm 05854	0,8	G4	35	2700	12×28
LED-JC-12/0,8W/YELLOW/G4 05857	0,8	G4			12×28

12 В
30000 ч
A
Ra≥80
БЛИСТЕР УПАКОВКА
10/100



## СВЕТОДИОДНЫЕ ЛАМПЫ ТОЧЕЧНОГО СВЕТА (замена галогенных ламп GU4)

Светодиодные лампы LED-MR11 с цоколем GU4 имеют такие же размеры, как галогенные лампы с аналогичным цоколем и являются их прямой заменой. Выпускаются в двух модификациях: для сетевого напряжения 220 В, и для напряжения 12 В. Для подключения низковольтных ламп необходим отдельный источник питания (LED-драйвер).

### ПРЕИМУЩЕСТВА

- Экономичная и практичная замена зеркальных ламп накаливания и галогенных ламп.
- Длительный срок службы — до 30000 часов.
- Высокие показатели светового потока.



	Вт	цоколь	В	лм	К	мм
LED-MR11-3W/WW/GU4/220V GLZ21TR UL-00001702	3	GU4	220–240	200	3000	35×35
LED-MR11-3W/NW/GU4/220V GLZ21TR UL-00001703	3	GU4	220–240	200	4000	35×35
LED-MR11-3W/WW/GU4 GLZ21TR UL-00001700	3	GU4	12	200	3000	35×35
LED-MR11-3W/NW/GU4 GLZ21TR UL-00001701	3	GU4	12	200	4000	35×35



## СВЕТОДИОДНЫЕ ЛАМПЫ GX

Светодиодные лампы LED-GX53 и LED-GX70 предназначены для использования в светильниках с цоколем GX53 и GX70 и рекомендуются для общего и акцентного освещения интерьеров. Корпус светодиодных ламп GX53 и GX70 выполнен из алюминиевого сплава, отводящего тепло от светодиодного модуля.



### ПРЕИМУЩЕСТВА

- Высокие показатели светового потока.
- Алюминиевый радиатор не дает лампе перегреваться.
- Срок службы ламп — до 30000 часов.

	Вт	цоколь	лм	К	мм
LED-GX70-10W/WW/GX70	07165	10	GX70	850	2700 111×42,5

230 В 50 Гц	30000 ч	A	Ra≥80	АЛЮМИНИЙ КОРПУС	КАРТОН УПАКОВКА	10/20	36 мес. ГАРАНТИЯ	10 Вт = 90 Вт
----------------	---------	---	-------	--------------------	--------------------	-------	---------------------	---------------

	Вт	цоколь	лм	К	мм
LED-GX53-6W/WW/GX53/FR PLZ01WH	UL-00001670	6	GX53	470	3000 75×28
LED-GX53-6W/NW/GX53/FR PLZ01WH	UL-00001669	6	GX53	470	4000 75×28
LED-GX53-6W/6500K/GX53/FR PLZ01WH	UL-00005311	6	GX53	470	6500 75×28
LED-GX53-8W/WW/GX53/FR PLZ01WH	UL-00001672	8	GX53	670	3000 75×28
LED-GX53-8W/NW/GX53/FR PLZ01WH	UL-00001671	8	GX53	670	4000 75×28
LED-GX53-8W/6500K/GX53/FR PLZ01WH	UL-00005312	8	GX53	670	6500 75×28
LED-GX53-10W/WW/GX53/FR PLZ01WH	UL-00003722	10	GX53	900	3000 75×28
LED-GX53-10W/NW/GX53/FR PLZ01WH	UL-00003721	10	GX53	900	4000 75×28
LED-GX53-10W/6500K/GX53/FR PLZ01WH	UL-00005313	10	GX53	900	6500 75×28
LED-GX53-13W/WW/GX53/FR PLZ01WH	UL-00003724	13	GX53	1150	3000 75×28
LED-GX53-13W/NW/GX53/FR PLZ01WH	UL-00003723	13	GX53	1150	4000 75×28
LED-GX53-13W/6500K/GX53/FR PLZ01WH	UL-00005314	13	GX53	1150	6500 75×28
LED-GX53-16W/WW/GX53/FR PLZ01WH	UL-00003726	16	GX53	1400	3000 75×28
LED-GX53-16W/NW/GX53/FR PLZ01WH	UL-00003725	16	GX53	1400	4000 75×28
LED-GX53-16W/6500K/GX53/FR PLZ01WH	UL-00005315	16	GX53	1400	6500 75×28

210–240 В 50 Гц	25000 ч	A++	110°	Ra≥80	АЛЮМИНИЙ КОРПУС	ПЛАСТИК УПАКОВКА	10/100	24 мес. ГАРАНТИЯ
6 Вт = 40 Вт	8 Вт = 60 Вт	10 Вт = 100 Вт	13 Вт = 125 Вт	16 Вт = 150 Вт				





## СВЕТОДИОДНЫЕ ЛАМПЫ ВЫСОКОЙ МОЩНОСТИ СЕРИИ LED-ED90 PROFi

Мощные светодиодные лампы LED-ED90 со стеклянной колбой и излучателями-филаментами, обеспечивающими широкий угол излучения в 360° и высокую энергоэффективность в 140 лм/Вт. Рекомендованы для производственных, складских помещений и уличных светильников. В каждой коробке переходник с E40 на E27.

### ПРЕИМУЩЕСТВА

- Угол рассеивания светового потока 360°.
- Цоколь E40 и переходник на E27.
- Гарантия — 3 года.

**140**  
люмен  
на ватт



		Вт	цоколь	лм	К	мм
LED-ED90-30W/DW/E40/CL GLP05TR	UL-00003761	30	E40	4500	6500	90×220
LED-ED90-30W/NW/E40/CL GLP05TR	UL-00003760	30	E40	4500	4000	90×220
LED-ED90-40W/DW/E40/CL GLP05TR	UL-00003763	40	E40	5600	6500	90×220
LED-ED90-40W/NW/E40/CL GLP05TR	UL-00003762	40	E40	5600	4000	90×220

175–250 В	30000 ч	A++	360°	Ra≥80	cos φ ≥0,9	+40° -20°	СТЕКЛО КОРПУС	КАРТОН УПАКОВКА	20
30 Вт LED = 450 Вт	40 Вт LED = 560 Вт								

## СВЕТОДИОДНЫЕ ЛАМПЫ ВЫСОКОЙ МОЩНОСТИ СЕРИИ LED-MP200 PROFi

Мощные светодиодные лампы, изготовленные по новой технологии «удаленного люминофора». В конструкции лампы люминофор нанесен на внутреннюю поверхность рассеивателя и не имеет прямого контакта с кристаллами светодиодов. Благодаря этому увеличивается светоотдача и срок службы лампы. Рекомендованы для освещения складских и производственных помещений.

### ПРЕИМУЩЕСТВА

- Металлический корпус с белым покрытием.
- Рабочее напряжение 100–280 В.
- Гарантия — 5 лет.

**130**  
люмен  
на ватт

от **100**  
до **280 В**



		Вт	цоколь	лм	К	мм	
LED-MP200-50W/4000K/E27/PH ALP06WH	UL-00004064	50	E27	6500	4000	280×126	15
LED-MP200-50W/6000K/E27/PH ALP06WH	UL-00004063	50	E27	6500	6000	280×126	15
LED-MP200-80W/4000K/E40/PH ALP06WH	UL-00004080	80	E40	10000	4000	280×126	12
LED-MP200-80W/6000K/E40/PH ALP06WH	UL-00004079	80	E40	10000	6000	280×126	12

100–280 В	35000 ч	A++	Ra≥80	cos φ ≥0,95	+40° -20°	МЕТАЛЛ С ПОКР. КОРПУС	КАРТОН УПАКОВКА	5 лет ГАРАНТИЯ
50 Вт LED = 650 Вт	80 Вт LED = 1000 Вт							

## СВЕТОДИОДНЫЕ ЛАМПЫ ВЫСОКОЙ МОЩНОСТИ СЕРИИ VENTURO

Светодиодные лампы высокой мощности Venturo являются прямой заменой ламп накаливания и компактных люминесцентных ламп высокой мощности, а также альтернативной заменой ртутных и натриевых ламп высокого давления. Рекомендуются для общего освещения помещений производственного или иного назначения с высокими пролётами, ангаров, складов и пр.

### ПРЕИМУЩЕСТВА

- Высокий индекс цветопередачи ( $\geq 80$  Ra).
- Широкий угол рассеивания света —  $180^\circ$ .
- Широкий диапазон рабочего напряжения 100–265 В.



	Вт	лм	К	мм		
LED-M88-30W/NW/E27/FR ALV01WH	08981	30	E27	2600	4000	78x155
LED-M88-50W/NW/E27/FR ALV01WH	08979	50	E27	4600	4000	88x166
LED-M88-50W/DW/E27/FR ALV01WH	08983	50	E27	4600	6500	88x166
LED-M88-70W/NW/E27/FR ALV01WH	08980	70	E27	6500	4000	88x166
LED-M88-70W/DW/E27/FR ALV01WH	08984	70	E27	6500	6500	88x166
LED-M88-100W/NW/E27/FR ALV01WH	09507	100	E27	10000	4000	98x187
LED-M88-100W/DW/E27/FR ALV01WH	09508	100	E27	10000	6500	98x187
LED-M88-150W/NW/E40/FR ALV01WH	UL-00000539	150	E40	14000	4000	114x230
LED-M88-150W/DW/E40/FR ALV01WH	UL-00000538	150	E40	14000	6500	114x230

100–265 В 50 Гц	30000 ч	A	180°	Ra≥80	АЛЮМИНИЙ КОРПУС	КАРТОН УПАКОВКА	20
30 Вт LED = 200 Вт	50 Вт LED = 450 Вт	70 Вт LED = 650 Вт	100 Вт LED = 1000 Вт	150 Вт LED = 1500 Вт			



## Светодиодная лампа высокой мощности Venturo M-105

Светодиодная лампа высокой мощности Venturo M-105 имеет поворотное основание корпуса для правильной установки лампы в консольные светильники. Является альтернативной заменой ртутных и натриевых ламп высокого давления.

	Вт	цоколь	лм	К	мм	
LED-M105-70W/NW/E40/FR ALV02WH	UL-00001813	70	E40	6700	4000	105x210
LED-M105-70W/DW/E40/FR ALV02WH	UL-00001812	70	E40	6700	6500	105x210

100–265 В 50 Гц	30000 ч	A++	180°	Ra≥80	АЛЮМИНИЙ КОРПУС	КАРТОН УПАКОВКА	10	70 Вт LED = 700 Вт
--------------------	---------	-----	------	-------	--------------------	--------------------	----	--------------------



## СВЕТОДИОДНЫЕ ЛАМПЫ ВЫСОКОЙ МОЩНОСТИ СЕРИИ UFO

Лампы с цоколем E27 высокой мощности в корпусе формы «летающей тарелки» прекрасная альтернатива подвесным светильникам купольного типа. Данной лампе не требуется светильник. Бюджетный вариант для основного и локального освещения в торговых и других коммерческих помещениях. Из-за малого веса не требует дополнительного крепления.



		Вт	лм	К	мм	кг	
LED-U165-20W/3000K/E27/FR PLU01WH	UL-00004570	20	1600	3000	162×162×71	0,216	30
LED-U165-20W/4000K/E27/FR PLU01WH	UL-00004571	20	1600	4000	162×162×71	0,216	30
LED-U165-20W/6500K/E27/FR PLU01WH	UL-00004572	20	1600	6500	162×162×71	0,216	30
LED-U220-40W/3000K/E27/FR PLU01WH	UL-00004573	40	3200	3000	216×216×76	0,300	15
LED-U220-40W/4000K/E27/FR PLU01WH	UL-00004574	40	3200	4000	216×216×76	0,300	15
LED-U220-40W/6500K/E27/FR PLU01WH	UL-00004575	40	3200	6500	216×216×76	0,300	15
LED-U270-60W/3000K/E27/FR PLU01WH	UL-00004576	60	4800	3000	270×270×80	0,400	10
LED-U270-60W/4000K/E27/FR PLU01WH	UL-00004577	60	4800	4000	270×270×80	0,400	10
LED-U270-60W/6500K/E27/FR PLU01WH	UL-00004578	60	4800	6500	270×270×80	0,400	10

175–250 В	25000 ч	A+	120°	Ra≥80	Kp≤5%	cos φ 0,7	+40° -20°	КАРТОН УПАКОВКА	24 мес. ГАРАНТИЯ	20 Вт =  160 Вт	40 Вт =  320 Вт	60 Вт =  480 Вт
-----------	---------	----	------	-------	-------	-----------	--------------	--------------------	---------------------	-----------------	-----------------	-----------------

## СВЕТОДИОДНЫЕ ЛАМПЫ T8 С ЦОКОЛЕМ G13

Светодиодные лампы Uniel с цоколем G13 являются заменой люминесцентных трубчатых ламп с цоколем G13 и рекомендуются для использования в светильниках типа ЛВО, ЛПО и т. д.

### ПРЕИМУЩЕСТВА

- Замена люминесцентных трубчатых ламп с цоколем G13.
- Экономия электроэнергии 50%.
- Широкий угол рассеивания света — 180°.



**ВАЖНО!** Перед началом использования светодиодной лампы LED-T8 G13 необходимо отключить ПРА/ЭПРА.

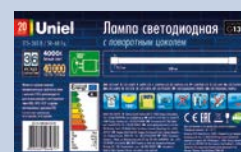

		Вт	цоколь	лм	К	мм
LED-T8-10W/NW/G13/FR	07206	10	G13	900	4000	25,5×600

175–265 В 50–60 Гц	40000 ч	A	180°	Ra≥80	РУКАВ УПАКОВКА	25
-----------------------	---------	---	------	-------	-------------------	----

## СВЕТОДИОДНЫЕ ЛАМПЫ С ЦОКОЛЕМ R7s

Светодиодные лампы с цоколем R7s являются прямой заменой линейных галогенных ламп на 220 В. Предназначены для использования в прожекторах и светильниках с цоколем R7s.



### ПРЕИМУЩЕСТВА

- Замена линейных галогенных ламп 220 В.
- Срок службы ламп — 30000 часов.
- Не нагреваются в процессе эксплуатации.

		Вт	цоколь	лм	К	мм
LED-J78-6W/WW/R7s/CL PLZ06WH	UL-00001554	6	R7s	450	3000	22x78
LED-J118-12W/WW/R7s/CL PLZ06WH	UL-00001555	12	R7s	1100	3000	22x118

175–250 В  
50 Гц

30000 ч

A++

360°

ПЛАСТИК  
КОРПУС

КАРТОН  
УПАКОВКА

10/200

6 Вт LED = 50 Вт Галоген

12 Вт LED = 100 Вт Галоген

		Вт	цоколь	лм	К	мм
LED-J78-7W/3000K/R7s/CL GLZ07TR	UL-00005061	7	R7s	560	3000	13x78
LED-J78-7W/4000K/R7s/CL GLZ07TR	UL-00005062	7	R7s	560	4000	13x78
LED-J118-12W/3000K/R7s/CL GLZ07TR	UL-00005059	12	R7s	960	3000	13x118
LED-J118-12W/4000K/R7s/CL GLZ07TR	UL-00005060	12	R7s	960	4000	13x118

210–240 В  
50 Гц

30000 ч

A++

360°

СТЕКЛО  
КОРПУС

КАРТОН  
УПАКОВКА

10/200

7 Вт LED = 55 Вт Галоген

12 Вт LED = 95 Вт Галоген



## ЛАМПА ДЛЯ ХОЛОДИЛЬНИКОВ И ШВЕЙНЫХ МАШИН

Лампа LED-Y16-4W/WW/E14/CL PLZ04WH благодаря своим компактным размерам идеально подходит для освещения камер бытовых холодильников, использования в швейных машинах, а также в светильниках-ночниках и других приборах.



		Вт	цоколь	лм	К	мм
LED-Y16-4W/WW/E14/CL PLZ04WH	UL-00000179	4	E14	350	3000	16x54

220–240 В  
50 Гц

25000 ч

A

360°

ПЛАСТИК  
КОРПУС

КАРТОН  
УПАКОВКА

25/500

4 Вт LED = 35 Вт Галоген



## ДЕКОРАТИВНЫЕ СВЕТОДИОДНЫЕ ЛАМПЫ СЕРИИ VINTAGE

LED-Vintage — новая серия ламп для декоративного оформления интерьеров. Современный экономичный светодиодный источник света в корпусе ретро-дизайна. Вместо вольфрамовой спирали используется светодиодный нитевой излучатель-филамент увеличенной длины. Благодаря низкой цветовой температуре 2250 К в сочетании с колбой из золотистого стекла лампы LED-Vintage дают необыкновенно тёплое свечение.

### ПРЕИМУЩЕСТВА

- Стильный и необычный дизайн.
- Значительная экономия электроэнергии, по сравнению с ретро-лампами с вольфрамовой нитью накала.
- Длительный срок службы — 25000 часов.



Лампы серии Vintage с нитью накаливания см. на стр. 56.  
Декоративные патроны и крепления для ламп Vintage см. на стр. 218.

### Форма А (форма обычной лампы накаливания)

	Вт	цоколь	лм	К	мм	стекло
LED-A67-4W/GOLDEN/E27 GLV21GO	UL-00000849	4	E27	300	2250	67×116 золотистое

220–240 В  
50 Гц

25000  
ч

A++

360°

Ra≥80

КАРТОН  
УПАКОВКА

10/50



	Вт	цоколь	лм	К	мм	стекло
LED-A60-6W/GOLDEN/E27 GLV21GO	UL-00002355	6	E27	540	2250	60×102 золотистое

200–250 В  
50 Гц

30000  
ч

A++

360°

Ra≥80

КАРТОН  
УПАКОВКА

10/100

### Лампы-свечи

	Вт	цоколь	лм	К	мм	стекло
LED-C35-5W/GOLDEN/E14 GLV21GO	UL-00002396	5	E14	420	2250	35×100 золотистое

200–250 В  
50 Гц

30000  
ч

A++

360°

Ra≥80

КАРТОН  
УПАКОВКА

10/100



### Лампы «свеча на ветру»

	Вт	цоколь	лм	К	мм	стекло
LED-CW35-5W/GOLDEN/E14 GLV21GO	UL-00002397	5	E14	420	2250	35×128 золотистое

200–250 В  
50 Гц

30000  
ч

A++

360°

Ra≥80

КАРТОН  
УПАКОВКА

10/100



### Форма ST64

	Вт	цоколь	лм	К	мм	стекло	
LED-ST64-4W/GOLDEN/E27 GLV22GO	UL-00000848	4	E27	400	2250	64×142	золотистое
LED-ST64-4W/GOLDEN/E27/CW GLV22GO	UL-00001819	4	E27	400	2250	64×143	золотистое

220–240 В 50 Гц	25000 ч	A++	360°	Ra≥80	КАРТОН УПАКОВКА	10/50
--------------------	------------	-----	------	-------	--------------------	-------

	Вт	цоколь	лм	К	мм	стекло	
LED-ST64-5W/GOLDEN/E27 GLV22GO	UL-00002360	5	E27	450	2250	64×142	золотистое

200–250 В 50 Гц	30000 ч	A++	360°	Ra≥80	КАРТОН УПАКОВКА	10/50
--------------------	------------	-----	------	-------	--------------------	-------



### Лампы-глобы

	Вт	цоколь	лм	К	мм	стекло	
LED-G80-4W/GOLDEN/E27 GLV21GO	UL-00000903	4	E27	400	2250	80×120	золотистое
LED-G95-4W/GOLDEN/E27 GLV21GO	UL-00000850	4	E27	400	2250	95×136	золотистое
LED-G95-4W/GOLDEN/E27/CW GLV21GO	UL-00001818	4	E27	400	2250	95×136	золотистое

220–240 В 50 Гц	25000 ч	A++	360°	Ra≥80	КАРТОН УПАКОВКА	10/20
--------------------	------------	-----	------	-------	--------------------	-------

	Вт	цоколь	лм	К	мм	стекло	
LED-G95-6W/GOLDEN/E27 GLV21GO	UL-00002359	6	E27	510	2250	95×136	золотистое
LED-G125-8W/GOLDEN/E27 GLV21GO	UL-00002358	8	E27	680	2250	125×175	золотистое

200–250 В 50 Гц	30000 ч	A++	360°	Ra≥80	КАРТОН УПАКОВКА	10/20
--------------------	------------	-----	------	-------	--------------------	-------



## ДЕКОРАТИВНАЯ СВЕТОДИОДНАЯ ЛАМПА С ТИПОМ СВЕЧЕНИЯ «ЭФФЕКТ ПЛАМЕНИ»

Светодиодная лампа предназначена для декоративного освещения помещений. Лампа имеет три основных режима свечения, менять которые можно кратковременным выключением/ включением:

- пламя,
- постоянный свет,
- плавное изменение яркости.

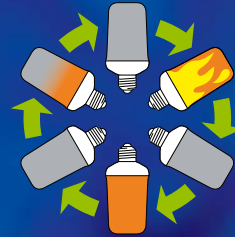

	Вт	цоколь	свет	мм
LED-L60-6W/FLAME/E27/FR PLD01WH	6	E27	белый	135×65

150–265 В  
50 Гц

25000  
ч

A+

360°

КАРТОН  
УПАКОВКА

50

12 мес.  
ГАРАНТИЯ

## ГАЛОГЕННЫЕ ЛАМПЫ

Галогенная лампа представляет собой лампу накаливания, колба которой заполнена инертным газом с парами галогенов, благодаря чему уменьшается испарение вольфрамовой нити. Это увеличивает срок службы лампы и позволяет повысить температуру спирали до 3000 К, что обеспечивает эффективную светоотдачу галогенных ламп.

### ПРЕИМУЩЕСТВА

- Полная замена стандартных ламп накаливания.
- Возможность использовать с диммерами.
- Колба лампы имеет защитное покрытие, препятствующее УФ-излучению.
- Экономия электроэнергии до 30% по сравнению с обычными лампами накаливания.
- Большой, чем у обычных ламп накаливания, срок службы — до 3000 часов.
- Великолепная цветопередача (Ra100) и стабильный световой поток в течение всего срока службы.
- Компактные размеры позволяют использовать лампы в сверхминиатюрных светильниках.

## ДЕКОРАТИВНЫЕ ЭНЕРГОСБЕРЕГАЮЩИЕ ГАЛОГЕННЫЕ ЛАМПЫ

Декоративные энергосберегающие галогенные лампы рекомендуются для внутреннего освещения помещений. Лампы прекрасно решают задачи декоративного оформления интерьера. Для наружного использования галогенные лампы разрешается применять только в закрытых светильниках.



### Свеча

	Вт	цоколь	лм	мм	стекло
HCL-28/CL/E14 candle	01085	28 E14	420 C	35x100	прозрачное
HCL-28/FR/E14 candle	01081	28 E14	420 C	35x100	матовое
HCL-28/RB/E14 candle	04732	28 E14	340 D	35x100	радужное
HCL-28/CL/E14 candle gold	04118	28 E14	300 D	35x98	золотое прозрачное
HCL-42/CL/E14 candle	01077	42 E14	630 C	35x100	прозрачное
HCL-42/FR/E14 candle	01088	42 E14	630 C	35x100	матовое
HCL-42/RB/E14 candle	01089	42 E14	570 D	35x100	радужное
HCL-42/CL/E14 candle gold	04119	42 E14	510 D	35x98	золотое прозрачное
HCL-60/CL/E14 candle	01078	60 E14	900 C	35x100	прозрачное

230 В 50 Гц    2000 ч    КАРТОН УПАКОВКА 20/100    28 Вт = 40 Вт    42 Вт = 60 Вт    60 Вт = 72 Вт



### Свеча на ветру

	Вт	цоколь	лм	мм	стекло
HCL-28/CL/E14 flame	01086	28 E14	420 C	35x100	прозрачное
HCL-28/FR/E14 flame	01087	28 E14	420 C	35x100	матовое
HCL-28/RB/E14 flame	04733	28 E14	340 D	35x127	радужное
HCL-28/CL/E14 flame gold	04120	28 E14	300 D	35x120	золотое прозрачное
HCL-42/CL/E14 flame	01079	42 E14	630 C	35x127	прозрачное
HCL-42/FR/E14 flame	01082	42 E14	630 C	35x127	матовое
HCL-42/RB/E14 flame	01091	42 E14	570 D	35x127	радужное
HCL-42/CL/E14 flame gold	04121	42 E14	510 D	35x120	золотое прозрачное
HCL-60/CL/E14 flame	01080	60 E14	900 C	35x127	прозрачное

230 В 50 Гц    2000 ч    КАРТОН УПАКОВКА 20/100    28 Вт = 40 Вт    42 Вт = 60 Вт    60 Вт = 72 Вт





### Витая свеча

	Вт	цоколь	лм	мм	стекло
HCL-28/CL/E14 candle twisted	04112	28 E14	370 C	35×94	прозрачное
HCL-28/CL/E14 candle twisted gold	04114	28 E14	300 D	35×94	золотое прозрачное
HCL-28/FR/E14 candle twisted	04116	28 E14	370 C	35×94	матовое
HCL-42/CL/E14 candle twisted	04113	42 E14	630 C	35×94	прозрачное
HCL-42/CL/E14 candle twisted gold	04115	42 E14	510 D	35×94	золотое прозрачное
HCL-42/FR/E14 candle twisted	04117	42 E14	630 C	35×94	матовое

230 В 50 Гц	2000 ч	КАРТОН УПАКОВКА	20/100	28 Вт = 40 Вт	42 Вт = 60 Вт
----------------	--------	--------------------	--------	---------------	---------------



### Лампы-глобы

	Вт	цоколь	лм	мм	стекло
HCL-28/CL/E14 globe	05214	28 E14	420 C	45×78	прозрачное
HCL-28/CL/E27 globe	05217	28 E27	420 C	45×78	прозрачное
HCL-28/FR/E14 globe	05218	28 E14	420 C	45×78	матовое
HCL-28/FR/E27 globe	05221	28 E27	420 C	45×78	матовое
HCL-42/CL/E14 globe	05215	42 E14	630 C	45×78	прозрачное
HCL-42/CL/E27 globe	05216	42 E27	630 C	45×78	прозрачное
HCL-42/FR/E14 globe	05219	42 E14	630 C	45×78	матовое
HCL-42/FR/E27 globe	05220	42 E27	630 C	45×78	матовое

230 В 50 Гц	2000 ч	КАРТОН УПАКОВКА	20/100	28 Вт = 40 Вт	42 Вт = 60 Вт
----------------	--------	--------------------	--------	---------------	---------------



### Рефлекторы

	Вт	цоколь	лм	мм	стекло
HCL-28/CL/E14 Reflector	04122	28 E14	335 C	50×85	прозрачное
HCL-28/FR/E14 Reflector	05224	28 E14	335 C	50×85	матовое
HCL-42/CL/E14 Reflector	05222	42 E14	570 C	50×85	прозрачное
HCL-42/FR/E14 Reflector	05223	42 E14	570 C	50×85	матовое

230 В 50 Гц	2000 ч	КАРТОН УПАКОВКА	20/100	28 Вт = 40 Вт	42 Вт = 60 Вт
----------------	--------	--------------------	--------	---------------	---------------



### Лампы-груши

	Вт	цоколь	лм	мм	стекло
HCL-28/CL/E27 pear	05225	28 E27	420 C	55×98	прозрачное
HCL-42/CL/E27 pear	05226	42 E27	630 C	55×98	прозрачное
HCL-52/CL/E27 pear	05227	52 E27	830 C	55×98	прозрачное
HCL-70/CL/E27 pear	05228	70 E27	1200 C	55×98	прозрачное

230 В 50 Гц	2000 ч	КАРТОН УПАКОВКА	20/100	28 Вт = 40 Вт	42 Вт = 60 Вт	52 Вт = 75 Вт	70 Вт = 100 Вт
----------------	--------	--------------------	--------	---------------	---------------	---------------	----------------



## ЛИНЕЙНЫЕ ГАЛОГЕННЫЕ ЛАМПЫ

Линейные галогенные лампы — это лампы с биспиральной нитью накаливания, колбой из прозрачного кварцевого стекла в форме трубки и цоколем R7s.

Линейные галогенные лампы широко применяются в качестве источника света для прожекторов различного назначения и используются для наружного и внутреннего освещения.

Использование линейных галогенных ламп допускается только в светильниках с защитным стеклом.



		Вт	цоколь	лм	В		мм	
J-78/100/R7s	01063	100	R7s	2000	230	C	10x78	50/500
J-78/150/R7s	01065	150	R7s	2250	230	C	10x78	50/500
J-118/150/R7s	01067	150	R7s	2250	230	C	10x118	50/500
J-118/300/R7s	01069	300	R7s	4500	230	C	10x118	50/500
J-118/500/R7s	01093	500	R7s	8200	230	C	10x118	50/500
J-189/1000/R7s	01658	1000	R7s	19100	230	C	10x189	25/500
J-254/1500/R7s	01659	1500	R7s	29200	230	C	10x254	25/500

2000 ч  КАРТОН  
УПАКОВКА

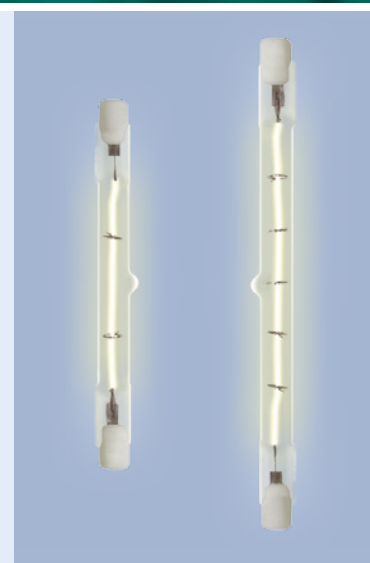

## ГАЛОГЕННЫЕ КАПСУЛЬНЫЕ ЛАМПЫ



Капсульные галогенные лампы точечного света рекомендуются для использования в потолочных, подвесных и точечных светильниках, люстрах и бра.

Лампы рассчитаны на рабочее напряжение 230 В, либо 12 В. Срок службы составляет 2000 часов.



### Цоколь G4

		Вт	цоколь	лм	В		мм	стекло
JC-12/10/G4 CL	00480	10	G4	150	12	D	8x40	прозрачное
JC-12/20/G4 CL	00481	20	G4	300	12	D	8x40	прозрачное
JC-12/20/G4 FR	00826	20	G4	300	12	D	8x40	матовое
JC-12/35/G4 CL	00825	35	G4	525	12	D	8x40	прозрачное
JC-12/35/G4 FR	00824	35	G4	525	12	D	8x40	матовое
JC-220/20/G4 CL	01822	20	G4	300	230	D	10x40	прозрачное
JC-220/20/G4 FR	01823	20	G4	300	230	D	10x40	матовое
JC-220/35/G4 CL	02585	35	G4	525	230	D	10x40	прозрачное
JC-220/35/G4 FR	02586	35	G4	525	230	D	10x40	матовое
JC-12/10/G4 RB	04730	10	G4	150	12	D	10x40	радужное
JC-12/20/G4 RB	04731	20	G4	300	12	D	10x40	радужное

2000 ч  КАРТОН  
УПАКОВКА  100/1000





### Цоколь GY6.35



	Вт	цоколь	лм	В	мм	стекло
JC-12/35/GY6.35 CL	01975	35	GY6.35	525	12 D	8x40 прозрачное
JC-12/50/GY6.35 CL	01976	50	GY6.35	750	12 D	8x40 прозрачное
JCD-CL-35/GY6.35	02020	35	GY6.35	525	230 D	14x40 прозрачное
JCD-CL-50/GY6.35	02021	50	GY6.35	750	230 D	14x40 прозрачное

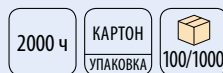

### Цоколь G9



	Вт	цоколь	лм	В	мм	стекло
JCD-CL-25/G9	01390	25	G9	375	230 D	14x40 прозрачное
JCD-CL-40/G9	00573	40	G9	600	230 D	14x40 прозрачное
JCD-CL-60/G9	00574	60	G9	900	230 D	14x40 прозрачное
JCD-FR-25/G9	01391	25	G9	375	230 D	14x40 матовое
JCD-FR-40/G9	00576	40	G9	600	230 D	14x40 матовое
JCD-FR-60/G9	00577	60	G9	900	230 D	14x40 матовое
JCD-RB-40/G9	00898	40	G9	600	230 D	13x42 радужное
JCD-RB-60/G9	00897	60	G9	900	230 D	13x42 радужное

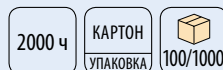

## ГАЛОГЕННЫЕ ЛАМПЫ ТОЧЕЧНОГО СВЕТА

Компактные галогенные лампы точечного света используются во встроенных светильниках и подвесных системах для создания акцентного освещения, а также идеально подходят для декоративной подсветки витрин, мебели и торгового оборудования.

Рассчитаны на рабочее напряжение 12 В или 230 В, срок службы составляет 2000 часов.

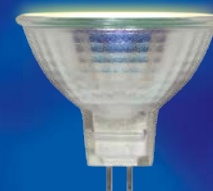

### Цоколь GU4 / GU5.3



	Вт	цоколь	В	мм
MR-11-20/GU4	01657	20	GU4	12 D 35x35
MR-11-35/GU4	01981	35	GU4	12 D 35x35
MR-16-35/GU5.3	00482	35	GU5.3	12 D 50x45
MR-16-50/GU5.3	00483	50	GU5.3	12 D 50x45
JCDR-35/GU5.3	00484	35	GU5.3	230 D 50x45
JCDR-50/GU5.3	00485	50	GU5.3	230 D 50x45
JCDR-75/GU5.3	00579	75	GU5.3	230 D 50x45



### Цоколь GU10



	Вт	цоколь	В	мм
JCDR-35/GU10	01509	35	GU10	230 D 50x55
JCDR-50/GU10	01094	50	GU10	230 D 50x55

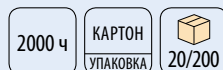

## КСЕНОНОВЫЕ ЛАМПЫ

Галогенные лампы серии Xenon светят на 30% ярче, чем обычные галогенные лампы и имеют увеличенный срок службы — до 3000 часов. Лампы Uniel Xenon являются альтернативной заменой обычных галогенных ламп и рекомендуются к использованию как для внутреннего, так и для наружного освещения.

на **30%** ярче



### Цоколь G4

	Вт	цоколь	лм	В	мм	стекло
JC-CL-X12/20/G4 W	01824	20	G4	300	12	D 8x40 прозрачное

3000 ч КАРТОН УПАКОВКА 100/1000



### Цоколь G9

	Вт	цоколь	лм	В	мм	стекло
JCD-FR-X25/G9	01393	25	G9	375	230	D 13x42 матовое

3000 ч КАРТОН УПАКОВКА 100/1000



### Цоколь GU5.3

	Вт	цоколь	В	мм
MR-16-X35/GU5.3	01287	35	GU5.3	12 C 50x45
MR-16-X50/GU5.3	01288	50	GU5.3	12 C 50x45
JCDR-X35/4000/GU5.3	05410	35	GU5.3	230 D 50x45

3000 ч КАРТОН УПАКОВКА 20/200

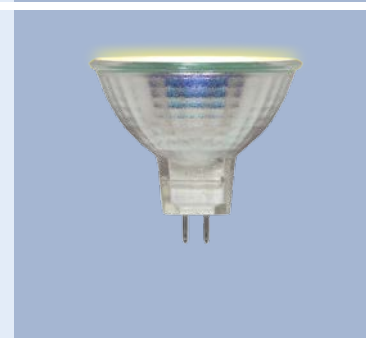

### Цоколь GU10

	Вт	цоколь	В	мм
JCDR-X35/GU10	01575	35	GU10	230 C 50x55
JCDR-X50/GU10	01293	50	GU10	230 C 50x55
JCDR-X35/4000/GU10	05408	35	GU10	230 D 50x55
JCDR-X50/4000/GU10	05409	50	GU10	230 D 50x55

3000 ч КАРТОН УПАКОВКА 20/200



## МЕТАЛЛОГАЛОГЕННЫЕ ЛАМПЫ

Металлогалогенные лампы относятся к классу газоразрядных источников света. Важными основными характеристиками данного типа ламп являются: высокая интенсивность светового потока и стабильная цветопередача в течение всего срока службы. Благодаря этим свойствам металлогалогенные лампы являются экономически выгодной и практической заменой галогенных ламп накаливания.

### ПРЕИМУЩЕСТВА

- Высокая интенсивность светового потока.
- Высокий и стабильный индекс цветопередачи.
- Колба лампы имеет защитное покрытие, препятствующее UV-излучению.



### Серия MH-DE

	Вт	цоколь	лм	К	мм
MH-DE-70/3300/R7s	03798	70 R7s	5200	3300	A 20×114
MH-DE-70/4200/R7s	03799	70 R7s	5500	4200	A 20×114
MH-DE-150/3300/R7s	03800	150 R7s	13000	3300	A 23×132
MH-DE-150/4200/R7s	03801	150 R7s	11250	4200	A 23×132



220–240 В 50 Гц	10000 ч	+45° -45°	КАРТОН УПАКОВКА	24/192
--------------------	---------	--------------	--------------------	--------

	Вт	цоколь	лм	К	мм
MH-DE-70/BLUE/R7s	04847	70 R7s	1170	■	D 21×114
MH-DE-70/GREEN/R7s	04848	70 R7s	3900	■	B 21×114
MH-DE-70/PURPLE/R7s	04849	70 R7s	3500	■	B 21×114
MH-DE-150/BLUE/R7s	04850	150 R7s	2800	■	D 23×132
MH-DE-150/GREEN/R7s	03802	150 R7s	8700	■	B 23×132
MH-DE-150/PURPLE/R7s	04851	150 R7s	7000	■	B 23×132



220–240 В 50 Гц	6000 ч	+45° -45°	КАРТОН УПАКОВКА	24/192
--------------------	--------	--------------	--------------------	--------

### Серия MH-SE

	Вт	цоколь	лм	К	мм
MH-SE-70/3300/G12	03804	70 G12	5600	3300	A 23×100
MH-SE-70/4200/G12	03803	70 G12	5600	4200	A 23×100
MH-SE-150/3300/G12	03805	150 G12	11250	3300	A 23×110
MH-SE-150/4200/G12	03806	150 G12	11250	4200	A 23×110



220–240 В 50 Гц	10000 ч	360°	КАРТОН УПАКОВКА	24/192
--------------------	---------	------	--------------------	--------

### Серии MH-T и MH-TO

	Вт	цоколь	лм	К	ч	мм
MH-TO-400/4000/E40	04129	400 E40	36000	4000	12000	A 46×280



220–240 В 50 Гц	360°	КАРТОН УПАКОВКА	25/100
--------------------	------	--------------------	--------



## КОМПАКТНЫЕ ЛЮМИНЕСЦЕНТНЫЕ ЛАМПЫ

Компактные люминесцентные лампы (КЛЛ) — это энергосберегающие источники света, газоразрядные лампы с трубкой фигурной формы, в которых ультрафиолетовое излучение преобразуется в видимый свет благодаря люминофору, нанесенному на внутреннюю стенку трубки.

Благодаря многообразию форм и размеров, компактные люминесцентные лампы Uniel могут быть использованы в самых разных светильниках, как для внутреннего освещения помещений любого типа, так и для внешнего освещения объектов.

## СПИРАЛЬНЫЕ ЛАМПЫ

Спиральные лампы Uniel — это энергосберегающие люминесцентные лампы с трубкой в форме спирали, причем, спирали открытой, без декоративной колбы. Являются экономичной и практичной заменой обычных ламп накаливания. Позволяют экономить до 85% электроэнергии.



### Спиральные лампы PREMIUM / Серия S41

	Вт	цоколь	лм	К	ч	мм	упаковка	
ESL-S41-08/2700/E27	01155	8	E27	436	2700	12000	32×88	пластик
ESL-S41-08/4000/E27	05249	8	E27	436	4000	12000	32×88	пластик

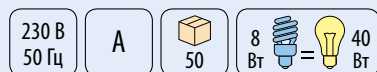

### Спиральные лампы / Серия S11

	Вт	цоколь	лм	К	мм	
ESL-S11-20/2700/E27	00374	20	E27	1150	2700	45×110

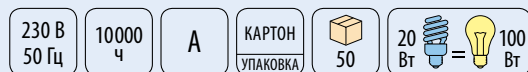

### Спиральные лампы / Серия S12

	Вт	цоколь	лм	К	мм	
ESL-S12-24/2700/E27	03269	24	E27	1450	2700	52×122
ESL-S12-32/2700/E27	00084	32	E27	1780	2700	60×150

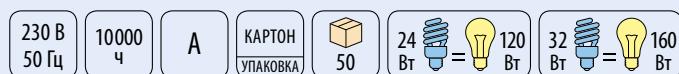

## ПОЛУСПИРАЛЬНЫЕ ЛАМПЫ

Люминесцентные полуспиральные лампы Uniel — высококачественные энергосберегающие лампы с высокой светоотдачей и энергоэффективностью.



### Полуспиральные лампы / Серия H21-M Premium

Серия H21-M — это лампы компактного размера с улучшенными основными характеристиками: увеличенным сроком службы, повышенной светоотдачей и энергоэффективностью. Колба лампы выполнена в форме полуспирали с диаметром трубки 7 мм и обеспечивает равномерное свечение.

Лампы серии H21-M идеально подойдут для светильников любого типа и рекомендуются для освещения любых помещений.



		Вт	цоколь	лм	К	ч	мм
ESL-H21-M09/2700/E14	00772	9	E14	450	2700	10000	31×87
ESL-H21-M20/2700/E14	06573	20	E14	1200	2700	12000	55×98

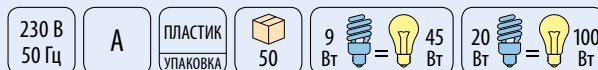

### Полуспиральные лампы / Серия H32

		Вт	цоколь	лм	К	мм
ESL-H32-32/2700/E27	01226	32	E27	2080	2700	63×135



## ДЕКОРАТИВНЫЕ ЛАМПЫ

Благодаря эстетичному внешнему виду, декоративные лампы предназначены, в первую очередь, для использования в светильниках и люстрах с открытыми плафонами, рекомендуются для внутреннего освещения помещений, прекрасно решая задачу декоративного оформления пространства, украшая и подчеркивая эксклюзивный дизайн интерьера.



### Декоративные лампы-свечи / Серия C11-P11

		Вт	цоколь	лм	К	мм
ESL-C11-P11/2700/E27	00769	11	E27	530	2700	36×106

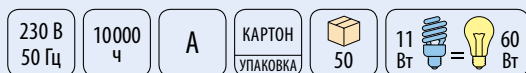

### Декоративные лампы-свечи / Серия C21

		Вт	цоколь	лм	К	мм
ESL-C21-11/4000/E27	05645	11	E27	530	4000	38×110

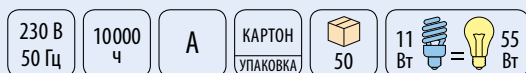

### Декоративные лампы-свечи / Серия C21-W (свеча на ветру)

		Вт	цоколь	лм	К	мм	упаковка
ESL-C21-W9/2700/E14	00800	9	E14	400	2700	37×127	картон
ESL-C21-W9/GOLD/E27	04419	9	E27	365	Gold	38×123	пластик
ESL-C21-W12/GOLD/E14	04420	12	E14	465	Gold	38×134	пластик
ESL-C21-W12/GOLD/E27	04421	12	E27	465	Gold	38×134	пластик

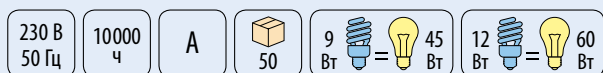

### Декоративные лампы-свечи / Серия C21-W (витая свеча)

		Вт	цоколь	лм	К	мм
ESL-C21-T9/4200/E14	03848	9	E14	465	4200	38×107
ESL-C21-T9/GOLD/E14	03858	9	E14	365	Gold	38×107

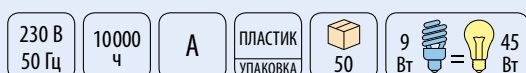





### Декоративные лампы-свечи / Серия C21-W (витая свеча на ветру)

		Вт	цоколь	лм	К	мм
ESL-C21-TW9/4200/E27	03901	9	E27	465	4200	38×123
ESL-C21-TW12/4200/E27	03903	12	E27	565	4200	38×134

230 В 50 Гц	10000 ч	A	ПЛАСТИК УПАКОВКА	50	9 Вт = 45 Вт	12 Вт = 60 Вт
----------------	------------	---	---------------------	----	--------------	---------------



### Декоративные лампы-глобы / Серия B40

		Вт	цоколь	лм	К	мм
ESL-B40-10/2700/E27	01387	10	E27	450	2700	40×84

230 В 50 Гц	10000 ч	A	КАРТОН УПАКОВКА	50	10 Вт = 50 Вт
----------------	------------	---	--------------------	----	---------------



### Декоративные лампы-глобы / Серия B45

		Вт	цоколь	лм	К	мм
ESL-B45-12/4200/E14	01222	12	E14	590	4200	45×100

230 В 50 Гц	10000 ч	A	КАРТОН УПАКОВКА	50	12 Вт = 60 Вт
----------------	------------	---	--------------------	----	---------------



### Декоративные лампы-глобы / Серия G55

		Вт	цоколь	лм	К	мм
ESL-G55-11/4000/E14	05256	11	E14	530	4000	52×87

230 В 50 Гц	10000 ч	A	КАРТОН УПАКОВКА	50	11 Вт = 55 Вт
----------------	------------	---	--------------------	----	---------------



### Декоративные лампы-глобы / Серия G80

		Вт	цоколь	лм	К	мм
ESL-G80-15/2700/E27	00863	15	E27	800	2700	80×109
ESL-G80-15/4000/E27	05505	15	E27	800	4000	80×109

230 В 50 Гц	10000 ч	A	КАРТОН УПАКОВКА	20	15 Вт = 75 Вт
----------------	------------	---	--------------------	----	---------------



### Декоративные лампы-глобы / Серия G45 цветные

		Вт	цоколь		мм
ESL-G45-9/GREEN/E27	03039	9	E27		45×83
ESL-G45-9/YELLOW/E27	02977	9	E27		45×83

230 В 50 Гц	10000 ч	КАРТОН УПАКОВКА	50	9 Вт = 45 Вт
----------------	------------	--------------------	----	--------------

## РЕФЛЕКТОРЫ

Лампы рефлекторного типа серии RM обладают ярким направленным светом и великолепными техническими характеристиками. При этом форма этих ламп повторяет форму зеркальных ламп накаливания соответствующего типоразмера. Рассеиватель выполнен из матового стекла и обеспечивает равномерное свечение без слепящих бликов. Лампы-рефлекторы серии RM рекомендуются для акцентного освещения.

Серия RM представлена двумя типами ламп:

- рефлекторы с маркировкой S имеют полностью стеклянную колбу;
- рефлекторы с маркировкой A имеют корпус из литого термостойкого пластика заканчивающийся стеклянной колбой-рассеивателем.



### Серия RM

	Вт	цоколь	К	ч	мм		
ESL-RM50 CL-9/2700/E14 S	00872	9	E14	2700	10000	50x88	50
ESL-RM50-9/2700/E14 S	00796	9	E14	2700	10000	50x88	50
ESL-RM63 FR-A15/4200/E27	01218	15	E27	4200	8000	63x103	50
ESL-RM63-15/2700/E27 S	00798	15	E27	2700	10000	63x104	50

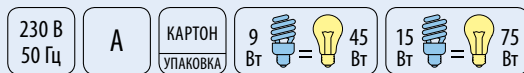

## ЛАМПЫ ДЛЯ ПОТОЛОЧНЫХ СВЕТИЛЬНИКОВ

Лампы GX70 предназначены для использования в потолочных или настенных светильниках с цоколем GX70. Данные лампы обладают высокой цветопередачей благодаря использованию трехполосного люминофора. Рассеиватель выполнен из матового стекла, что обеспечивает ровный приятный свет.

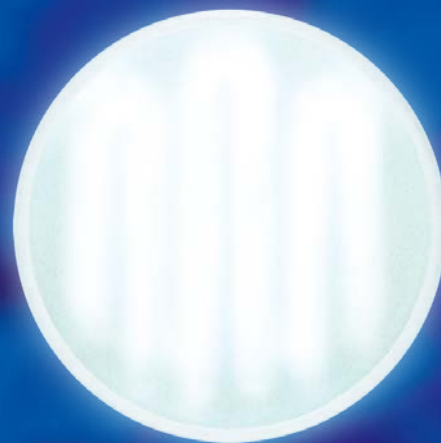

### Серия GX70



	Вт	цоколь	лм	К	мм	
ESL-GX70-20/6400/GX70	02018	20	GX70	650	6400	111x42,5

230 В  
50 Гц

8000 ч

В

КАРТОН  
УПАКОВКА

20

20 Вт = 100 Вт

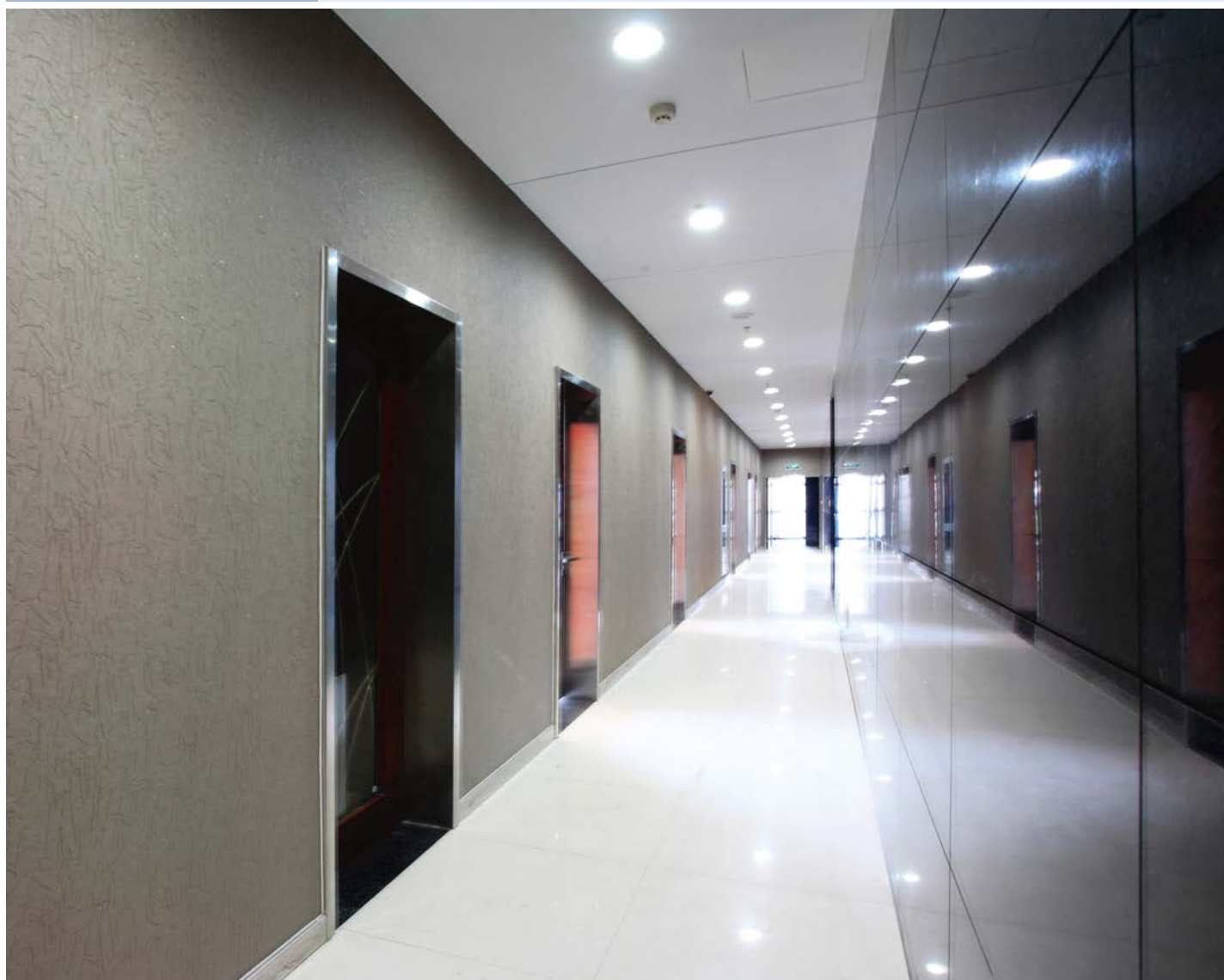

## ЛАМПЫ ТОЧЕЧНОГО СВЕТА

Лампы точечного света JCDR предназначены для использования во встроенных светильниках и подвесных системах. Особенно рекомендуются для установки в помещениях, оборудованных подвесными потолками. Также используются в декоративной подсветке мебели, в торговом оборудовании, при оформлении витрин, для создания светового акцента на определенных элементах декора или деталях интерьера.

### ПРЕИМУЩЕСТВА

- Корпус лампы выполнен из алюминиевого сплава, обеспечивающего меньший нагрев внутренних частей.
- Матовое защитное стекло с рассеивателем даёт яркий направленный световой поток.
- Эксплуатация от сетевого напряжения без использования понижающего трансформатора.



### Серия JCDR PREMIUM

	Вт	цоколь	лм	К	мм	
ESL-JCDR FR-9/4000/GU5.3/A	05613	9	GU5.3	90	4000	50x78
ESL-JCDR FR-13/2700/GU10/A	03168	13	GU10	125	2700	50x89

230 В 50 Гц	10000 ч	A	КАРТОН УПАКОВКА	50	9 Вт = 45 Вт	13 Вт = 65 Вт
----------------	------------	---	--------------------	----	--------------	---------------



### Серия JCDR

	Вт	цоколь	К	ч	мм	
ESL-JCDR CL-7/4000/GU5.3	05264	7	GU5.3	4000	10000	A 50x71
ESL-JCDR CL-7/2800/GU10	00599	7	GU10	2800	10000	A 50x77
ESL-JCDR CL-7/4000/GU10	00600	7	GU10	4000	10000	A 50x77
ESL-JCDR FR-7/2800/GU10	00597	7	GU10	2800	10000	A 50x77
ESL-JCDR FR-9/4000/GU10	02953	9	GU10	4000	8000	B 50x74
ESL-JCDR FR-11/4000/GU10	06338	11	GU10	4000	8000	B 50x80
ESL-JCDR FR-13/4000/GU10	06340	13	GU10	4000	8000	B 50x85

230 В 50 Гц	КАРТОН УПАКОВКА	50	7 Вт = 35 Вт	9 Вт = 45 Вт	11 Вт = 55 Вт	13 Вт = 75 Вт
----------------	--------------------	----	--------------	--------------	---------------	---------------



## ЛИНЕЙНЫЕ ЛАМПЫ

Энергосберегающие линейные люминесцентные лампы Uniel обладают высокой цветопередачей, что особенно важно при освещении рабочего пространства. Широко используются для экономичного общего освещения жилых, офисных и промышленных зданий, а также в настольных светильниках.



### Серия PL / Цоколь 2G7

	Вт	цоколь	К	мм
ESL-PL-9/4000/2G7	06000	9	2G7	32×160
ESL-PL-11/4000/2G7	05936	11	2G7	27×222

230 В 50 Гц	8000 ч	A	КАРТОН УПАКОВКА	50	9 Вт = 45 Вт	11 Вт = 60 Вт
----------------	--------	---	--------------------	----	--------------	---------------



### Серия PL / Цоколь G23

	Вт	цоколь	К	мм	
ESL-PL-9/4000/G23	06001	9	G23	32×167	50
ESL-PL-11/4000/G23	05937	11	G23	27×193	50
ESL-PL-15/4500/G23	05978	15	G23	27×193	100

230 В 50 Гц	8000 ч	A	КАРТОН УПАКОВКА	9 Вт = 45 Вт	11 Вт = 60 Вт	15 Вт = 75 Вт
----------------	--------	---	--------------------	--------------	---------------	---------------



### Серия FPL

	Вт	цоколь	К	мм
ESL-FPL-27/4000/GY10Q	08192	27	GY10Q	54×250

230 В 50 Гц	8000 ч	A	КАРТОН УПАКОВКА	50	27 Вт = 135 Вт
----------------	--------	---	--------------------	----	----------------

## ЛАМПЫ ВЫСОКОЙ МОЩНОСТИ

Энергосберегающие лампы высокой мощности рекомендуются для освещения помещений большой площади: офисов, административных зданий, торговых и выставочных залов, складских площадей и т. д.; а также могут быть использованы для наружного освещения садово-парковых зон, улиц, фасадов зданий. Лампы высокой мощности являются великолепной заменой ртутных и натриевых ламп высокого давления, а также ламп смешанного света и идеальны, для использования в местах, где замена ламп требует дополнительного оборудования и связана с дополнительными затратами.



### Серия S23

	Вт	цоколь	лм	К	мм	
ESL-S23-100/6400/E27	07178	100	E27	5800	6400	125x245
ESL-S23-120/4000/E27	07179	120	E27	7000	4000	125x255
ESL-S23-120/6400/E27	07180	120	E27	7000	6400	125x255



## СПЕЦИАЛЬНЫЕ ГАЛОГЕННЫЕ ЛАМПЫ

Специальные галогенные лампы Uniel — прекрасная альтернатива лампам накаливания.

### ПРЕИМУЩЕСТВА

- Полная замена стандартных ламп накаливания.
- Экономия электроэнергии до 30% по сравнению с обычными лампами накаливания.
- Большой в 2 раза, чем у обычных ламп накаливания, срок службы — 2000 часов.
- Великолепная цветопередача (Ra100) и стабильный световой поток в течение всего срока службы.

# NEW!



### Лампы для кухонных вытяжек и холодильников

	Вт	цоколь	лм	К	мм	стекло
HCL-28/CL/E14/F25	28	E14	420	3000	25×80	прозрачное

230 В 50 Гц	2000 ч	КАРТОН УПАКОВКА	10/100	28 Вт  =  40 Вт
----------------	--------	--------------------	--------	-----------------

## СПЕЦИАЛЬНЫЕ ЛАМПЫ НАКАЛИВАНИЯ

Лампы накаливания Uniel — традиционный и проверенный временем источник электрического света, имеющий тёплый и комфортный для глаз свет.



### Лампы для кухонных вытяжек и холодильников

		Вт	цоколь	Ø, мм
IL-F25-CL-40/E14	UL-00005663	40	E14	25

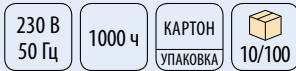

NEW!



### Лампы для холодильников

		Вт	цоколь	Ø, мм
IL-F25-CL-15/E14	01854	15	E14	25
IL-F25-CL-07/E14	10804	7	E14	25

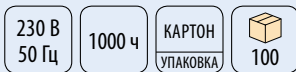

### Лампы для духовок

		Вт	цоколь	Ø, мм
IL-F22-CL-15/E14	UL-00002327	15	E14	25

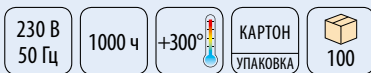



## ЛАМПЫ НАКАЛИВАНИЯ ДЛЯ ДЕКОРАТИВНОГО ОФОРМЛЕНИЯ ИНТЕРЬЕРОВ UNIEL VINTAGE

Лампы накаливания серии Uniel VINTAGE — это лампы накаливания с фигурной светящейся нитью, предназначенные для декоративного оформления интерьеров.

### ОСОБЕННОСТИ

- Фигурная нить накаливания.
- Срок службы до 5000 часов.
- Возможность использования с регуляторами напряжения (диммерами).



Лампы серии Vintage с нитью накаливания см. на стр. 36.  
Декоративные патроны и крепления для ламп Vintage см. на стр. 218.

### ТИПЫ НИТЕЙ НАКАЛИВАНИЯ

IL-V-CW35-60/GOLDEN/E14 ZW01

тип нити



SW



VW



ZW





CW



### Лампы-груши





	Вт	цоколь	нить	лм	мм	стекло		
IL-V-A95-60/GOLDEN/E27 SW01	UL-00000477	60	E27	SW	300	95×181	золотистое	10/20
IL-V-A60-60/GOLDEN/E27 SW01	UL-00000476	60	E27	SW	300	60×113	золотистое	10/100
IL-V-A60-40/GOLDEN/E27 CW01	UL-00000475	40	E27	CW	250	60×113	золотистое	10/100

230 В 50 Гц	5000 ч	E	 360°	КАРТОН УПАКОВКА
----------------	--------	---	--	--------------------

### Лампы-глобы





	Вт	цоколь	нить	лм	мм	стекло	
IL-V-G95-60/GOLDEN/E27 VW01	UL-00000479	60	E27	VW	300	95×140	золотистое
IL-V-G80-60/GOLDEN/E27 VW01	UL-00000478	60	E27	VW	300	80×120	золотистое
IL-V-G125-60/GOLDEN/E27 VW01	UL-00000480	60	E27	VW	300	125×170	золотистое

230 В 50 Гц	5000 ч	E	 360°	КАРТОН УПАКОВКА	 10/100
----------------	--------	---	--	--------------------	--

### Свеча на ветру



	Вт	цоколь	нить	лм	мм	стекло	
IL-V-CW35-60/GOLDEN/E14 ZW01	UL-00000483	60	E14	ZW	250	35×123	золотистое

230 В 50 Гц	5000 ч	E	 360°	КАРТОН УПАКОВКА	 10/100
----------------	--------	---	--	--------------------	--



### Лампы ST64

	Вт	цоколь	нить	лм	мм	стекло	
IL-V-ST64-60/GOLDEN/E27 VV02	UL-00000482	60	E27	VV	300	64x144	золотистое

230 В  
50 Гц
5000 ч
E
360°
КАРТОН  
УПАКОВКА
10/100



### Лампы L45A, L32A, L28A

	Вт	цоколь	нить	лм	мм	стекло	
IL-V-L45A-40/GOLDEN/E27 CW01	UL-00000486	40	E27	CW	250	45x113	золотистое
IL-V-L32A-60/GOLDEN/E27 CW01	UL-00000485	60	E27	CW	300	32x185	золотистое
IL-V-L28A-60/GOLDEN/E27 CW01	UL-00000484	60	E27	CW	300	28x185	золотистое

230 В  
50 Гц
5000 ч
E
360°
КАРТОН  
УПАКОВКА
10/100

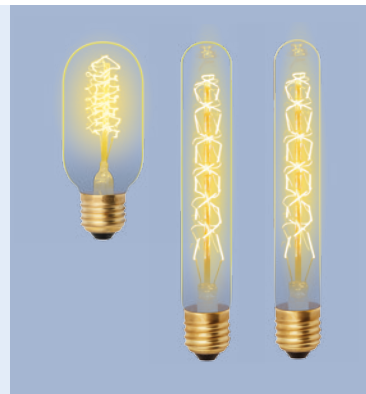

## ДЕКОРАТИВНЫЕ ЛАМПЫ-ПЛАМЯ

Декоративные лампы с имитацией эффекта пламени свечи благодаря мерцанию тлеющего разряда. В линейке представлены лампы с колбами типа «свеча» и «свеча на ветру» с цоколем E14 золотистого цвета.



### Свеча

	Вт	цоколь	мм	
IL-N-C35-3/RED-FLAME/E14/CL	UL-00002981	3	E14	35x97

220–240 В  
50 Гц
5000 ч
E
360°
КАРТОН  
УПАКОВКА
10/100
6 мес.  
ГАРАНТИЯ

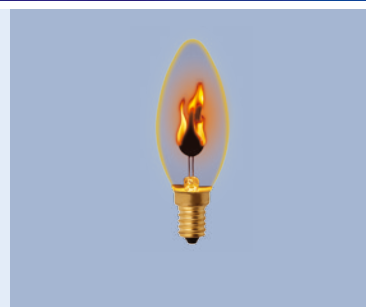
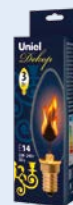

### Свеча на ветру

	Вт	цоколь	мм	
IL-N-CW35-3/RED-FLAME/E14/CL	UL-00002982	3	E14	35x120

220–240 В  
50 Гц
5000 ч
E
360°
КАРТОН  
УПАКОВКА
10/100
6 мес.  
ГАРАНТИЯ





## 2. Светодиодная продукция

Светодиодные панели

Светодиодные панели-рамки

Светодиодные прожекторы

Светодиодные пылевлагозащищённые светильники

Светодиодные потолочные светильники

Интерьерные светодиодные светильники

Профессиональное интерьерное светодиодное освещение

Светодиодные ленты

Источники питания для светодиодов

Устройства управления светодиодными лентами и модулями

Светильники подвесные

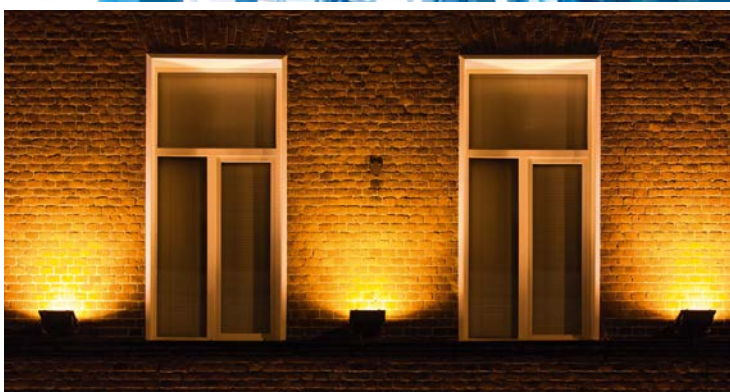

## СВЕТОДИОДНЫЕ ПАНЕЛИ

Современные светодиодные встраиваемые светильники и панели Uniel составляют серьезную конкуренцию традиционно используемым источникам света как в коммерческих, так и в жилых помещениях.

### ГЛАВНЫЕ ОСОБЕННОСТИ СВЕТОДИОДНЫХ ПАНЕЛЕЙ

- **Ультратонкие** — толщина панелей от 10 до 16 мм, что позволяет при их установке уменьшить минимальное технологическое расстояние, требуемое для монтажа подвесных потолков.
- **Электро- и пожаробезопасность** — поставляются в комплекте со стабилизированным источником питания, имеющим широкий диапазон рабочего напряжения.
- **Отсутствие нагрева и долгий срок службы** — срок службы до 50000 часов и правильно рассчитанный тепловой баланс, при котором не допускается перегрев светодиодов.
- **Высокий световой поток** — световой поток выше, чем у светильников с люминесцентными и энергосберегающими лампами большей мощности.

## ПОДВЕСНЫЕ/НАКЛАДНЫЕ СВЕТОДИОДНЫЕ ПАНЕЛИ

Предназначены для внутреннего освещения жилых и общественных помещений. Установка подвесных светильников осуществляется на вертикальные и горизонтальные поверхности с помощью декоративных нитей-строп.

### ПРЕИМУЩЕСТВА

- Ровный свет, отсутствие бликов, ярких пятен и мерцания.
- Корпус из алюминиевого сплава.
- Источник питания в комплекте.

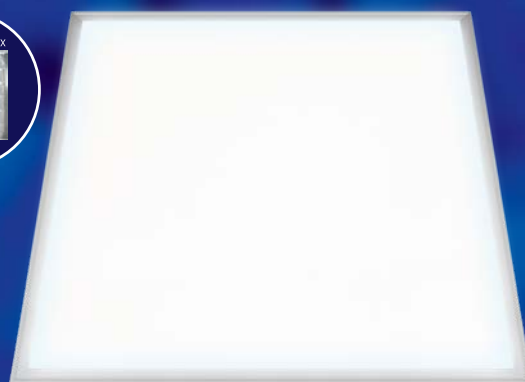

Светодиодные панели ULP-6060 типоразмера 600×600 мм могут устанавливаться в подвесные потолки типа «Armstrong» и являются прямой заменой растровых светильников с люминесцентными лампами (ЛВО 4×18 Вт, стандартный модуль размером 600×600 мм).

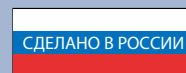

## Светодиодные панели ULP для потолков «Грильято»

Светильники светодиодные встраиваемые для потолков «Грильято» предназначены для использования в офисных, административных и общественных помещениях, а также допускается применение в жилых помещениях. Корпус светильника выполнен из металла с порошковой окраской, рассеиватель — из пластика.

### Преимущества:

- Высокое качество света: Ra ≥ 90 и Кп < 1%.
- Металлический корпус с порошковой окраской.
- Тип рассеивателя светильника — микропризма.
- Гарантия — 5 лет.

		Вт	лм	К	мм
ULP-6060 40W/4000K IP40 GRILYATO WHITE	UL-00004250	40	4600	4000	588×588×40
ULP-6060 60W/4000K IP40 GRILYATO WHITE	UL-00004251	60	6900	4000	588×588×40

180–260 В 50 Гц	50000 ч	A++	120°	IP40	Ra ≥ 90	Кп < 1%	cos φ 0,95	4	60 мес. ГАРАНТИЯ
--------------------	------------	-----	------	------	---------	---------	---------------	---	---------------------



СДЕЛАНО В РОССИИ

NEW!

### Светодиодные панели серии UNIVERSAL

Энергоэффективные (A+) светильники неслепящего света для потолков типа «Армстронг» с универсальным способом установки (встраиваемый, накладной, подвесной). Рекомендованы к использованию в детских школьных и дошкольных учреждениях (коэффициент пульсации не превышает 1%, что установлено нормативными актами СНиП).

		Вт	лм	К	мм
ULP-6060 48W/4000K IP40 UNIVERSAL WHITE	UL-00004588	48	5200	4000	595×595×38
ULP-6060 48W/6500K IP40 UNIVERSAL WHITE	UL-00004589	48	5200	6380	595×595×38
ULP-60120 72W/4000K IP40 UNIVERSAL WHITE	UL-00004590	72	10300	4000	1195×595×38
ULP-60120 72W/6500K IP40 UNIVERSAL WHITE	UL-00004591	72	10300	6380	1195×595×38
ULP-18120 36W/4000K IP40 UNIVERSAL WHITE	UL-00004594	36	4400	4000	1195×180×38
ULP-18120 36W/6500K IP40 UNIVERSAL WHITE	UL-00004595	36	4400	6380	1195×180×38
ULP-18120 54W/4000K IP40 UNIVERSAL WHITE	UL-00004596	54	6600	4000	1195×180×38
ULP-18120 54W/6500K IP40 UNIVERSAL WHITE	UL-00004597	54	6600	6380	1195×180×38

180–260 В  
50 Гц50000  
ч

120°

IP40

Ra≥80

Кп&lt;1%

cos φ  
0,9+50°  
-20°КАРТОН  
УПАКОВКА

2

36 мес.  
ГАРАНТИЯ



### Встраиваемые светодиодные панели серии EFFECTIVE

Корпус светильника изготовлен из алюминиевого сплава, рассеиватель — из полипропилена. Светильники EFFECTIVE размером 595×595 мм встраиваются в потолки Армстронг без дополнительных креплений. EFFECTIVE могут монтироваться накладным способом на потолки Грильято с помощью комплекта креплений UFL-H01 SILVER 100 POLYBAG.

#### Используйте крепления:

- UFL-F04 SILVER 150 POLYBAG — для монтажа в гипсокартон;
- UFL-F02 SILVER 100 POLYBAG — для накладного монтажа;
- UFL-H01 SILVER 100 POLYBAG — для подвешенного монтажа.

		Вт	лм	К	мм	класс энергопотребления	кг
ULP-30120-36W/DW EFFECTIVE SILVER	UL-00001789	36	3450	6500	295×1195×8	A	2,1
ULP-30120-36W/NW EFFECTIVE SILVER	UL-00001790	36	3450	4000	295×1195×8	A	2,1
ULP-6060-36W/DW EFFECTIVE SILVER	UL-00001791	36	3450	6500	595×595×8	A	1,9
ULP-6060-36W/NW EFFECTIVE SILVER	UL-00001792	36	3450	4000	595×595×8	A	1,9
ULP-6060-42W/DW EFFECTIVE SILVER	UL-00001793	42	4000	6500	595×595×8	A+	1,9
ULP-6060-42W/NW EFFECTIVE SILVER	UL-00001794	42	4000	4000	595×595×8	A+	1,9

200–240 В 50 Гц
50000 ч
IP40
II
Ra>80
Kp<3%
cos φ ≥0,9
+45° -20°
КАРТОН УПАКОВКА 4
3 года ГАРАНТИЯ
светодиодная панель, источник питания, инструкция/гарантийный талон

		Вт	лм	К	мм	
ULP-6060-36W/4000K EFFECTIVE WHITE	UL-00004668	36	3450	4000	595×595×8	6
ULP-6060-36W/4000K/HM EFFECTIVE WHITE	UL-00004678	36	3450	4000	595×595×8	2/6
ULP-6060-36W/6500K EFFECTIVE WHITE	UL-00004669	36	3450	6500	595×595×8	6
ULP-6060-36W/6500K/HM EFFECTIVE WHITE	UL-00004679	36	3450	6500	595×595×8	2/6
ULP-6060-42W/4000K EFFECTIVE WHITE	UL-00004670	42	4200	4000	595×595×8	6
ULP-6060-42W/6500K EFFECTIVE WHITE	UL-00004671	42	4200	6500	595×595×8	6

185–250 В 50 Гц
50000 ч
A
IP40
II
Ra>80
Kp<5%
cos φ ≥0,95
+45° -20°
КАРТОН УПАКОВКА
3 года ГАРАНТИЯ
светодиодная панель, источник питания, инструкция/гарантийный талон

#### Блок бесперебойного питания UET-E20 6W/EMG IP20

Предназначен для обеспечения работоспособности светодиодного светильника при отключении сетевого напряжения. Блок питания аварийного освещения не заменяет стандартного сетевого блока питания для светодиодного светильника, а выполняет его функцию только при отключении напряжения в сети переменного тока. Предназначен для использования со светодиодными светильниками серии EFFECTIVE.



#### Преимущества:

- Подключение к светодиодной панели с помощью коннекторов.
- Длительность работы в аварийном режиме до 90 минут.
- Аккумулятор Li-Ion.
- Корпус из алюминиевого сплава.

	лм	аккумуляторная батарея	макс. вых. ток, mA	вых. напряжение, В	время работы в аварийном реж., мин	мм	
UET-E20 6W/EMG IP20	UL-00003663	450	ICR18650 7,4 В 1800 mAh	100	6–90	90	210×58×23

IP20
0,26 кг
+45° 0°
КАРТОН УПАКОВКА
50



СВЕТОДИОДЫ  
**SAMSUNG**

СДЕЛАНО В РОССИИ

## Светодиодные панели ULP серия PREMIUM для потолков «Армстронг»

Светильник светодиодный потолочный универсальной серии PREMIUM IP40 — энергоэффективный (A++) светильник неслепящего света для установки в потолки типа «Армстронг» встраиваемым, накладным и подвесным способами. Предназначен для внутреннего освещения общественных и административных зданий и сооружений, вспомогательных помещений жилых домов (подъездов, холлов, подвалов и т. п.).

### Преимущества:

- Высокое качество света:  $Ra \geq 85$  и  $Kp < 1\%$ .
- Высококачественные комплектующие: светодиоды Samsung, драйверы проверенных отечественных производителей.
- Тип рассеивателя светильника — призма.
- Энергоэффективность выше 120 лм/Вт.

		Вт	лм	К	мм	
ULP-6060 36W/4000K IP40 PREMIUM WHITE	UL-00004473	36	4400	4000	595×595×40	5
ULP-6060 36W/5000K IP40 PREMIUM WHITE	UL-00004474	36	4400	6500	595×595×40	5
ULP-6060 54W/4000K IP40 PREMIUM WHITE	UL-00004475	54	6600	4000	595×595×40	5
ULP-6060 54W/5000K IP40 PREMIUM WHITE	UL-00004476	54	6600	6500	595×595×40	5
ULP-18120 36W/4000K IP40 PREMIUM WHITE	UL-00004477	36	4400	4000	1200×180×40	2
ULP-18120 36W/5000K IP40 PREMIUM WHITE	UL-00004478	36	4400	6500	1200×180×40	2
ULP-18120 54W/4000K IP40 PREMIUM WHITE	UL-00004479	54	6600	4000	1200×180×40	2
ULP-18120 54W/5000K IP40 PREMIUM WHITE	UL-00004480	54	6600	6500	1200×180×40	2

180–260 В 50 Гц	50000 ч	A++	 120°	IP40	$Ra \geq 85$	$Kp < 1\%$	$\cos \varphi$ 0,95	60 мес. ГАРАНТИЯ
--------------------	------------	-----	--	------	--------------	------------	------------------------	---------------------

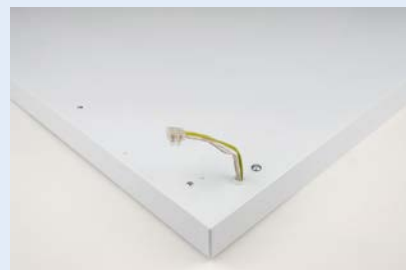
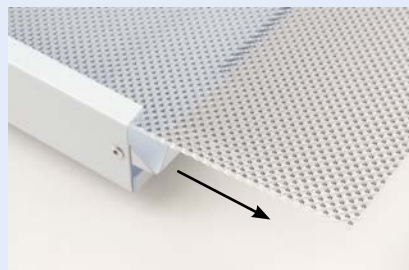

### Удобство при монтаже и ремонте

Для снятия рассеивателя не нужно разбирать панель.

### Провода выведены из корпуса

Для подключения светильника не нужно вскрывать корпус.

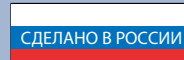

### Светодиодные панели ULP серия Medical IP54 для потолков «Армстронг»

Светильники серии Medical IP54 (класс потребления A++) предназначены для внутреннего освещения медицинских учреждений, таких как больницы, поликлиники и проч. Также могут быть использованы в офисах, школах, торговых и жилых помещениях. Специальные силиконовые прокладки и гермоввод для ввода питающего кабеля обеспечивают степень защиты от пыли и влаги IP54. Устанавливаются в потолки типа «Армстронг» встраиваемым, накладным и подвесным способами.

**Преимущества:**

- Высокое качество света: Ra ≥ 85 и Кп < 1%.
- Высококачественные комплектующие: светодиоды Samsung, драйверы проверенных отечественных производителей.
- Тип рассеивателя светильника — призма.
- Энергоэффективность выше 120 лм/Вт.

		Вт	лм	К	мм	
ULP-6060 36W/4000K IP54 MEDICAL WHITE	UL-00004482	36	4400	4000	595×595×40	4
ULP-6060 36W/5000K IP54 MEDICAL WHITE	UL-00004483	36	4400	6500	595×595×40	4
ULP-6060 54W/4000K IP54 MEDICAL WHITE	UL-00004484	54	6600	4000	595×595×40	4
ULP-6060 54W/5000K IP54 MEDICAL WHITE	UL-00004485	54	6600	6500	595×595×40	4
ULP-18120 36W/4000K IP54 MEDICAL WHITE	UL-00004486	36	4400	4000	1200×180×40	2
ULP-18120 36W/5000K IP54 MEDICAL WHITE	UL-00004487	36	4400	6500	1200×180×40	2
ULP-18120 54W/4000K IP54 MEDICAL WHITE	UL-00004488	54	6600	4000	1200×180×40	2
ULP-18120 54W/5000K IP54 MEDICAL WHITE	UL-00004489	54	6600	6500	1200×180×40	2

180–260 В 50 Гц
50000 ч
A++
120°
IP54
Ra ≥ 85
Кп < 1%
cos φ 0,95
60 мес. ГАРАНТИЯ

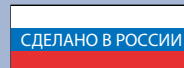
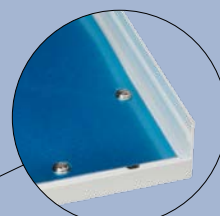

Крепление панели в направляющие потолки путем защелкивания стенки cassette в гребенку.

### Светодиодные панели CLIP-IN для чистых помещений

Современные тонкие светодиодные панели серии CLIP-IN предназначены для освещения чистых помещений. Панели обеспечивают ровное свечение по всей поверхности. Корпус панели изготовлен из алюминиевого сплава. Рассеиватель из полимерного материала выполнен по технологии LGP (lighting guide plate), благодаря чему достигается абсолютная равномерность освещения.

**Преимущества:**

- Компактная и удобная при монтаже — высота самой панели всего 15 мм (26 мм с направляющими).
- Прочный корпус из алюминиевого сплава.
- Рассеянный по всей поверхности панели свет (с торцов) — полноценная LED-панель.

		Вт	лм	К	мм	
ULP-6060 40W/4000K IP54 CLIP-IN WHITE	UL-00004126	40,00	4000	4000	600×600×26	2/4
ULP-6060 40W/6500K IP54 CLIP-IN WHITE	UL-00004127	40,00	4000	6500	600×600×26	2/4

180–260 В 50 Гц
50000 ч
A+
120°
IP54
I
Ra > 80
Кп < 5%
cos φ 0,9
+35° -20°
КАРТОН УПАКОВКА
60 мес. ГАРАНТИЯ
 светодиодная панель, источник питания, инструкция/гарантийный талон



Источник питания в комплекте.



## Крепления для светодиодных панелей и светильников

### Крепление-подвес UFL-H01 SILVER 100 POLYBAG

Универсально и подходит для всех светодиодных панелей Uniel. Общая длина крепления — 1 м, регулируемая длина — до 60 см. Код для заказа 09463.



### Настенно-потолочные крепления UFL-F02 SILVER 100 POLYBAG

Для монтажа торцевых светодиодных панелей Uniel. Расстояние между панелью и потолком после монтажа панели — 50 мм. Размеры крепёжных уголков 15×15 мм и 50×20 мм. Код для заказа UL-00000422.



### Крепления для установки светодиодных панелей в гипсокартон UFL-F04 SILVER 150 POLYBAG

Предназначены для монтажа торцевых светодиодных панелей Uniel в потолки из гипсокартона. В комплект поставки входят 4 скобы на пружинах. Код для заказа UL-00001479.



### Комплект креплений для подвешивания накладных светильников UFL-H02 SILVER 100 POLYBAG

Предназначены для подвешивания накладных светильников с клипсами. В комплект входит два тросика, каждый из которых крепится к клипсе для накладного монтажа светильника. Тросики изготовлены из нержавеющей стали, длина подвеса регулируется и достигает 1 м. Код для заказа UL-00002100.



### Крепление для светильника подвешивания UFL-H03 SILVER 200 POLYBAG

Предназначено для подвешивания светодиодных светильников весом до 10 кг. Длина подвеса — 2 м. Код для заказа UL-00004442.



## СВЕТОДИОДНЫЕ ПАНЕЛИ-РАМКИ

Светодиодные светильники-рамки применяются для внутреннего освещения и оформления офисных, жилых помещений и торговых центров. Накладной монтаж производится на потолки подвесных систем ARMSTRONG АЛБЕС T-24, PRELUDE T-24 с шириной направляющих 24 мм. При подвесном монтаже рекомендуется использовать комплект креплений UFL-H01 SILVER 100 POLYBAG.

### ПРЕИМУЩЕСТВА

- Монтаж на стену или потолок.
- Лёгкий вес и компактность.
- Уникальный дизайн.
- Устойчивость к вибрациям.



### Серия FRAME

Комплект поставки: светодиодный светильник 1 шт., источник питания 1 шт., инструкция по эксплуатации 1 шт.

		Вт	лм	К	мм
ULO-MF6060-40W/4000K FRAME WHITE	UL-00004089	40	4000	4000	591×591×13
ULO-MF6060-40W/6500K FRAME WHITE	UL-00004090	40	4000	6500	591×591×13

200–240 В 50 Гц	90°	IP40	II	Ra>80	Kп<5%	cos φ 0,95	АЛЮМ./ ПЛАСТИК КОРПУС	КАРТОН УПАКОВКА	4
--------------------	-----	------	----	-------	-------	---------------	-----------------------------	--------------------	---

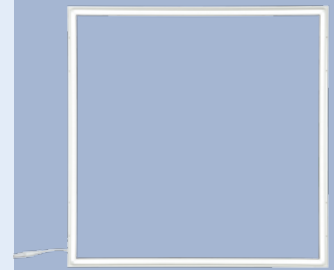

### Серия REFRAME (разборный)

Комплект поставки: светодиодный светильник 1 шт. (светодиодные модули 4 шт., соединительные разъёмы 4 шт.), источник питания 1 шт., инструкция по эксплуатации 1 шт.

		Вт	лм	К	мм
ULO-RF6060-38W/4000K REFRAME WHITE	UL-00004632	38	3800	4000	591×591×15
ULO-RF6060-38W/6500K REFRAME WHITE	UL-00004633	38	3800	6500	591×591×15

200–240 В 50 Гц	90°	IP40	II	Ra>80	Kп<5%	cos φ 0,95	АЛЮМ./ ПЛАСТИК КОРПУС	КАРТОН УПАКОВКА	25
--------------------	-----	------	----	-------	-------	---------------	-----------------------------	--------------------	----

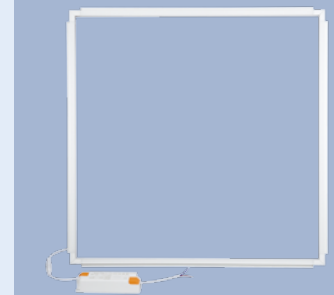

## СВЕТОДИОДНЫЕ ПРОЖЕКТОРЫ

Светодиодные прожекторы являются современной и экономичной заменой устаревших прожекторов с галогенными и металлогалогенными лампами. Являются оптимальным решением для освещения улиц, зданий, мостов, рекламных щитов, парковок, складских площадей и прилегающих территорий. Светодиодные прожекторы дают направленный яркий свет, при этом максимально экономят электроэнергию и имеют длительный срок службы.



## СВЕТОДИОДНЫЕ ПРОЖЕКТОРЫ СЕРИЙ F10, F11, F31

Ультратонкие и облегчённые прожекторы с оптикой из боросиликатного стекла и новейшей технологией питания AC Direct. Отсутствие в схеме электрического конденсатора значительно увеличивает срок службы драйвера. Линза из качественного боросиликатного стекла устойчива к ультрафиолетовому излучению и нагреву, имеет высокий коэффициент пропускания света и не мутнеет со временем, в отличие от поликарбоната.

### ПРЕИМУЩЕСТВА

- Ультратонкий облегчённый корпус.
- Высокий коэффициент цветопередачи —  $R_a > 80$ .
- Алюминиевый радиатор.



### Серия F10



		Вт	лм	К	°	мм	кг	
ULF-F10-30W/DW IP65 180-240B WHITE	UL-00000388	30	2600	6000	90	166×217×49	0,67	16
ULF-F10-30W/NW IP65 180-240B WHITE	UL-00001042	30	2600	4000	90	166×217×49	0,67	16

180–240 В 50 Гц	50000 ч	A++	IP65	I	$R_a > 80$	$\cos \varphi$ 0,95	+45° -25°	КАРТОН УПАКОВКА
--------------------	------------	-----	------	---	------------	------------------------	--------------	--------------------



### Серия F11



		Вт	лм	К	°	мм	кг	
ULF-F11-30W/DW IP65 180-240B WHITE	UL-00000390	30	2600	6000	90	215×197×54	0,77	16
ULF-F11-30W/NW IP65 180-240B WHITE	UL-00001044	30	2600	4000	90	215×197×54	0,77	16
ULF-F11-50W/DW IP65 180-240B WHITE	UL-00000391	50	4300	6000	100	240×220×57	1,2	10
ULF-F11-50W/NW IP65 180-240B WHITE	UL-00001045	50	4300	4000	100	240×220×57	1,2	10

180–240 В 50 Гц	50000 ч	A++	IP65	I	$R_a > 80$	$\cos \varphi$ 0,95	+45° -25°	КАРТОН УПАКОВКА
--------------------	------------	-----	------	---	------------	------------------------	--------------	--------------------

### Серия F31 с датчиком движения

		Вт	лм	К	мм	кг	
ULF-F31-10W/DW SENSOR IP65 100-265B WHITE	UL-00000781	10	800	6000	155×167×69	0,6	20
ULF-F31-30W/DW SENSOR IP65 100-265B WHITE	UL-00000392	30	2600	6000	215×197×77	1,1	10

100–265 В 50 Гц	50000 ч	A++	 90°	IP65	I	Ra>80	cos φ 0,90	+45° -25°	КАРТОН УПАКОВКА
--------------------	---------	-----	---	------	---	-------	---------------	--------------	--------------------

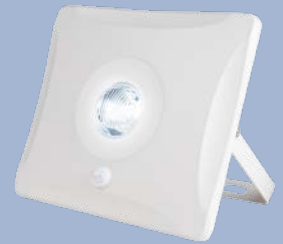

#### Технические характеристики источника питания

Время срабатывания, с	3	Высота установки, м	1,5–3
Время задержки отключения, мин	5	Угол детектирования, °	120
Дальность обнаружения, м	6		

#### Высота установки прожектора и дальность обнаружения объекта

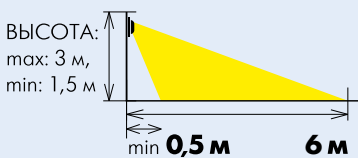

#### Угол обнаружения объекта датчиком движения



## СВЕТОДИОДНЫЕ ПРОЖЕКТОРЫ СЕРИЙ F17–F20



Ультратонкие облегчённые прожекторы со встроенным импульсным драйвером питания нового поколения. Рассеиватель выполнен из прозрачного закалённого стекла. Для освещения и подсветки зданий и архитектурных сооружений.

#### ПРЕИМУЩЕСТВА

- Драйвер нового поколения IC DIRECT.
- Защита от скачков напряжения до 265 В.
- Лёгкий вес и плоский корпус.
- Алюминиевый радиатор.
- Устойчивы к вибрациям.



### Серия F17

		Вт	лм	К	мм	
ULF-F17-10W/BLEU IP65 195-240B SILVER	UL-00002073	10	140		101×125×29	30
ULF-F17-10W/DW IP65 195-240B SILVER	UL-00002061	10	850	6000	101×125×29	30
ULF-F17-10W/NW IP65 195-240B SILVER	UL-00002062	10	850	4000	101×125×29	30
ULF-F17-20W/DW IP65 195-240B SILVER	UL-00002064	20	1700	6000	129×151×30	20
ULF-F17-20W/NW IP65 195-240B SILVER	UL-00002065	20	1700	4000	129×151×30	20
ULF-F17-30W/DW IP65 195-240B SILVER	UL-00002067	30	2500	6000	163×186×34	12
ULF-F17-30W/NW IP65 195-240B SILVER	UL-00002068	30	2500	4000	163×186×34	12
ULF-F17-30W/WW IP65 195-240B SILVER	UL-00002069	30	2500	3000	163×186×34	12
ULF-F17-50W/NW IP65 195-240B SILVER	UL-00002071	50	4200	4000	201×227×37	8
ULF-F17-50W/WW IP65 195-240B SILVER	UL-00002072	50	4200	3000	201×227×37	8

195–240 В 50 Гц	50000 ч	A++	 120°	IP65	I	Ra>80	cos φ 0,9	+45° -35°	КАРТОН УПАКОВКА
--------------------	---------	-----	--	------	---	-------	--------------	--------------	--------------------



## Серия F18

Защита от скачков напряжения до 380 В и защитный режим работы в случае перегрева.

	Вт	лм	К	мм	
ULF-F18-100W/WW IP65 200-240V BLACK UL-00003315	100	10000	3000	348×265×53	10
ULF-F18-150W/DW IP65 200-240V BLACK UL-00003316	150	15000	6500	372×292×53	5
ULF-F18-150W/WW IP65 200-240V BLACK UL-00003317	150	15000	3000	372×292×53	5
ULF-F18-200W/DW IP65 200-240V BLACK UL-00003318	200	20000	6500	412×332×63	5



200–240 В 50 Гц	50000 ч	A++	 110°	IP65	I	Ra>80	cos φ >0,95	+40° -40°	КАРТОН УПАКОВКА
--------------------	------------	-----	--	------	---	-------	----------------	--------------	--------------------

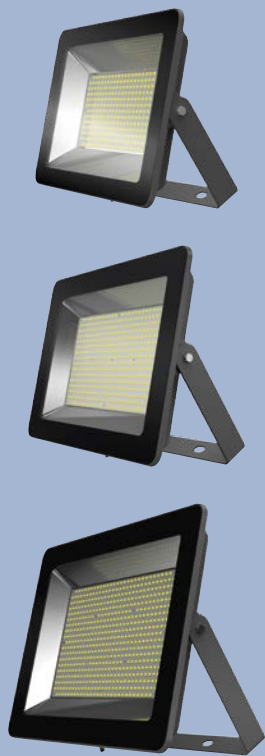

## Серия F19

	Вт	лм	К	мм	
ULF-F19-20W/4000K IP65 175-250V BLACK UL-00005151	20	1800	4000	131×106×31	50
ULF-F19-30W/4000K IP65 175-250V BLACK UL-00005152	30	2700	4000	154×115×31	30
ULF-F19-50W/4000K IP65 175-250V BLACK UL-00005153	50	4500	4000	224×165×31	20
ULF-F19-70W/4000K IP65 175-250V BLACK UL-00005154	70	6300	4000	228×168×31	20
ULF-F19-100W/4000K IP65 175-250V BLACK UL-00005155	100	9000	4000	295×211×31	12



175–250 В 50 Гц	50000 ч	 120°	IP65	Ra≥80	cos φ 0,9	+40° -30°	КАРТОН УПАКОВКА	24 мес. ГАРАНТИЯ
--------------------	------------	--	------	-------	--------------	--------------	--------------------	---------------------



## Серия F20

	Вт	лм	К	мм	
ULF-F20-150W/4000K IP65 195-250V BLACK UL-00005156	150	15000	4000	378×295×40	10
ULF-F20-150W/6500K IP65 195-250V BLACK UL-00005157	150	15000	6500	378×295×40	10
ULF-F20-200W/4000K IP65 195-250V BLACK UL-00005158	200	20000	4000	418×335×40	10
ULF-F20-200W/6500K IP65 195-250V BLACK UL-00005159	200	20000	6500	418×335×40	10



195–250 В 50 Гц	50000 ч	A+	 120°	IP65	I	Ra≥80	cos φ ≥0,95	+40° -30°	КАРТОН УПАКОВКА
--------------------	------------	----	--	------	---	-------	----------------	--------------	--------------------

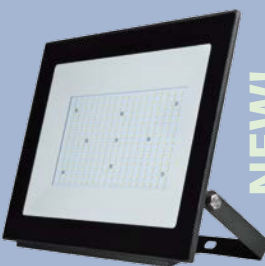

## СВЕТОДИОДНЫЕ ПРОЖЕКТОРЫ СЕРИЙ S01, S02, S03

Современные источники направленного света в прочном, изолированном от влаги корпусе со степенью защиты IP65. Корпус прожекторов имеет специальное антикоррозийное порошковое покрытие, обеспечивающее надёжную защиту от механических повреждений и воздействий окружающей среды. Внутри корпуса расположен светодиодный модуль, изготовленный по технологии COB (Chip-on-board), либо SMD. Рассеиватель выполнен из прозрачного закаленного стекла. Источник питания расположен внутри алюминиевого корпуса и обеспечивает надёжную стабильную работу прожектора в широком диапазоне входного напряжения.

### ПРЕИМУЩЕСТВА

- Встроенный импульсный источник питания обеспечивает мгновенное зажигание и отсутствие мерцания в процессе работы.
- Надёжная работа в широком диапазоне температур.
- Корпус изолирован от влаги, степень защиты IP65.
- Долгий срок службы до 50000 часов позволяет минимизировать затраты на обслуживание.



Датчики движения и фотосенсоры, которые можно устанавливать на данные прожекторы представлены на стр. 199–200.

### Серия S01

		Вт	лм	К	мм	
ULF-S01-20W/DW	07396	20	1500	6500	105×180×150	10
ULF-S01-30W/DW	07397	30	2700	6500	135×230×200	8
ULF-S01-50W/NW	06042	50	4500	4000	150×285×235	4
ULF-S01-50W/DW	07398	50	4500	6500	150×285×235	4

110–240 В 50 Гц	35000 ч	A	120°	IP65	I	Ra>80	cos φ 0,9	+50° -30°	КАРТОН УПАКОВКА
--------------------	---------	---	------	------	---	-------	--------------	--------------	--------------------



### Серия S01 / RGB

Смена цветов осуществляется с помощью пульта управления (в комплекте).

		Вт	лм	мм	
ULF-S01-10W/RGB/RC IP65 110-240В	07467	10	75/110/30	165×48×95	16
ULF-S01-20W/RGB/RC IP65 110-240В	UL-00000782	20	150/220/60	180×150×105	16
ULF-S01-30W/RGB/RC IP65 110-240В	UL-00001034	30	200/530/110	230×200×135	6
ULF-S01-50W/RGB/RC IP65 110-240В	8531	50	360/637/225	285×235×150	4

110–240 В 50 Гц	50000 ч	A	120°	IP65	I	cos φ 0,85	+45° -30°	ТУ1	КАРТОН УПАКОВКА
--------------------	---------	---	------	------	---	---------------	--------------	-----	--------------------

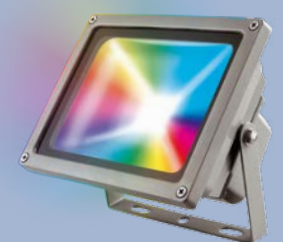

### Серия S02

		Вт	лм	К	мм	
ULF-S02-10W/DW	07399	10	650	6500	48×95×165	10

110–240 В 50 Гц	35000 ч	A	120°	IP65	I	Ra>80	cos φ 0,95	+50° -30°	КАРТОН УПАКОВКА
--------------------	---------	---	------	------	---	-------	---------------	--------------	--------------------





### Серия S03

Увеличенная мощность при прежнем размере корпуса стандартного 10-ваттного прожектора.



		Вт	лм	К	мм	
ULF-S03-16W/NW	07421	16	1100	4000	105×115×85	20
ULF-S03-16W/DW	07422	16	1100	6500	105×115×85	20

110–240 В  
50 Гц

35000  
ч

A



IP65

I

Ra>80

cos φ  
0,95



КАРТОН  
УПАКОВКА

## СВЕТОДИОДНЫЕ ПРОЖЕКТОРЫ СЕРИИ F37 С ДАТЧИКОМ ДВИЖЕНИЯ И ОСВЕЩЕННОСТИ

Преимуществом прожекторов со встроенным датчиком движения и освещенности является низкое энергопотребление, так как прожектор включаются только при низкой освещенности и обнаружении движения в зоне датчика и выключаются при его отсутствии. Чувствительность датчиков освещенности и движения настраивается пользователем. Датчик движения можно экранировать.

### ПРЕИМУЩЕСТВА

- Инфракрасный датчик.
- Драйвер нового поколения.
- Лёгкий вес и компактность.
- Устойчивость к вибрациям.



		Вт	лм	К	мм	
ULF-F37-10W/NW SENSOR IP54 195-240B SILVER	UL-00003477	10	850	4000	101×157×54	30
ULF-F37-30W/NW SENSOR IP54 195-240B SILVER	UL-00003478	30	2500	4000	163×212×61	30

195–240 В 50 Гц	50000 ч	A+	120°	IP54	I	Ra≥80	cos φ 0,9	+45° -25°	КАРТОН УПАКОВКА
--------------------	---------	----	------	------	---	-------	-----------	--------------	--------------------



### Технические характеристики датчика движения и освещенности

Время срабатывания, с	2
Время свечения (настраивается)	100 ± 3 с ... 8 ± 2 мин
Порог освещенности срабатывания (настраивается), лк	2–2000
Высота установки, м	1,5–3
Дальность обнаружения (настраивается), м	4–8
Угол детектирования, °	120

### Высота установки прожектора и дальность обнаружения объекта

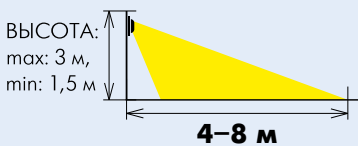

### Угол обнаружения объекта



### Настройка параметров датчика пользователем

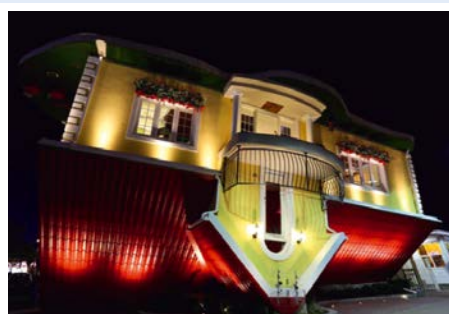
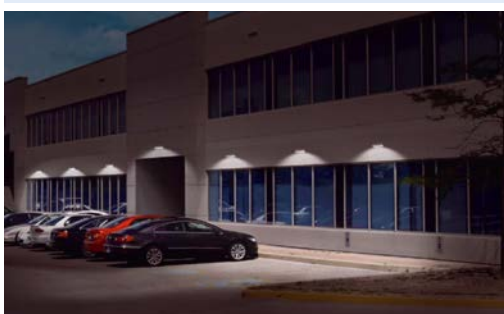
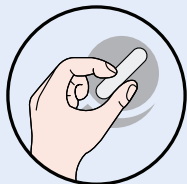



## СВЕТОДИОДНЫЕ ПЫЛЕВЛАГОЗАЩИЩЁННЫЕ СВЕТИЛЬНИКИ (В ПЛАСТИКОВОМ КОРПУСЕ)

Светодиодные пылевлагозащищённые светильники (в пластиковом корпусе) предназначены для внутреннего и внешнего освещения жилых и общественных помещений. Современная альтернатива светильникам с лампой накаливания. Могут крепиться на горизонтальные и вертикальные поверхности.

### ПРЕИМУЩЕСТВА

- Современные и надёжные светодиоды — суммарная мощность светового потока до 840 лм.
- 10 лет работы без потери качества (при использовании до 8 часов в сутки).
- Высокая надёжность, класс защиты — IP65.

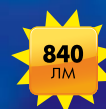

	Вт	лм	К	мм	корпус	
ULW-O03-8W/NW IP65 BLACK Овал	11133	8	560	5500	194×129×79	■
ULW-R03-8W/NW IP65 BLACK Круг	11135	8	560	5500	183×183×84	■
ULW-O04-12W/NW IP65 BLACK Овал	11137	12	840	5500	249×169×99	■

230 В 50 Гц	30000 ч	A	IP65	I	+45° -25°	ПЛАСТИК КОРПУС	КАРТОН УПАКОВКА	10
8 Вт = 60 Вт	12 Вт = 85 Вт							



СДЕЛАНО В РОССИИ

	Вт	лм	К	мм	корпус	
ULW-R05 8W/DW IP64 WHITE	UL-00002106	8	800	6500	215×215×90	■
ULW-R05 8W/NW IP64 WHITE	UL-00002107	8	800	4500	215×215×90	■
ULW-R05 12W/DW IP64 WHITE	UL-00002104	12	1200	6500	215×215×90	■
ULW-R05 12W/NW IP64 WHITE	UL-00002105	12	1200	4500	215×215×90	■

230 В 50 Гц	30000 ч	A	IP64	I	+40° -25°	МЕТАЛЛ/ ПЛАСТИК КОРПУС	ТЕРМО- ПЛЁНКА УПАКОВКА	7
8 Вт = 80 Вт	12 Вт = 120 Вт							

## СВЕТОДИОДНЫЕ ПЫЛЕВЛАГОЗАЩИЩЁННЫЕ АНТИВАНДАЛЬНЫЕ СВЕТИЛЬНИКИ ULW-K12/13/14/15A

Светильник светодиодный настенно-потолочный. Корпус — алюминиевый антивандальный. Светильник идеально подходит для освещения внутридомовых территорий, входных групп и лестничных проёмов. Изготавливаются в исполнении УХЛ 2.

### ПРЕИМУЩЕСТВА

- Накладной монтаж.
- Современный стиль.
- Антивандальный корпус.
- Высокое качество света:  $Ra > 90$  и  $Kл < 0,5\%$ .

СДЕЛАНО В РОССИИ

СВЕТОДИОДЫ  
SAMSUNG

NEW!

		Вт	лм	К	мм
ULW-K15A 25W/5000K IP65 WHITE	UL-00004258	25	3000	5000	Ø220×70
ULW-K14A 20W/5000K IP54 WHITE	UL-00005448	20	2400	5000	220×135×55
ULW-K13A 10W/5000K IP54 WHITE	UL-00005452	10	1200	5000	Ø150×60
ULW-K12A 10W/5000K IP54 WHITE	UL-00005456	10	1200	5000	220×135×55

180–260 В  
50 Гц50000  
ч

A++

120°

IP54

Ra≥90

Кл  
<0,5%cos φ  
0,95

1

60 мес.  
ГАРАНТИЯ

ULW-K15A

ULW-K14A  
ULW-K12A

ULW-K13A

## СВЕТОДИОДНЫЕ ПЫЛЕВЛАГОЗАЩИЩЁННЫЕ АНТИВАНДАЛЬНЫЕ СВЕТИЛЬНИКИ ULW-K20

Светильники ULW-K20 предназначены для внутреннего освещения помещений ЖКХ, общественных и административных зданий и сооружений, вспомогательных помещений жилых домов (подъездов, холлов, подвалов и т. п.), подсобных и складских помещений, коридоров, входных групп и лестничных пролётов. Изготавливаются в исполнении УХЛ 1.

# NEW!

Плафон снимается только с помощью специального ключа (входит в комплект)



СДЕЛАНО В РОССИИ



		датчик движения	Вт	лм	К	мм
ULW-K20A 8W/6000K IP54 WHITE	UL-00005229	нет	8	600	6000	Ø220×110
ULW-K20B 8W/6000K SENSOR IP54 WHITE	UL-00005230	да	8	600	6000	Ø220×110
ULW-K20C 12W/6000K IP54 WHITE	UL-00005231	нет	12	1200	6000	Ø220×110
ULW-K20D 12W/6000K SENSOR IP54 WHITE	UL-00005232	да	12	1200	6000	Ø220×110

180–260 В 50 Гц	50000 ч	A+	120°	IP54	Ra≥75	Kp <3%	cos φ 0,9	+45° -45°	5
36 мес. ГАРАНТИЯ	светильник, крепеж, ключ для снятия плафона								

### Технические характеристики датчика движения

Диапазон уровня освещенности, при которой включается светильник, лк	3–2000
Диапазон длительности работы после прекращения движения, с	10–420
Максимальное расстояние обнаружения, м (при температуре 24°C и влажности воздуха до 93%)	6
Потребляемая мощность в дежурном режиме, Вт	< 0,5

## СВЕТОДИОДНЫЕ ПЫЛЕВЛАГОЗАЩИЩЁННЫЕ НАКЛАДНЫЕ СВЕТИЛЬНИКИ ULW-K21/22/23/24

# NEW!

Пылевлагозащищённые накладные светильники предназначены для внутреннего освещения помещений ЖКХ, общественных и административных зданий и сооружений, вспомогательных помещений жилых домов (подъездов, холлов, подвалов и т. п.), подсобных и складских помещений, коридоров, входных групп и лестничных пролётов. Изготавливаются в исполнении УЗ.

### ПРЕИМУЩЕСТВА

- Ударопрочное стекло.
- Металлическое основание.
- Накладной монтаж.



СДЕЛАНО В РОССИИ

		Вт	лм	К	мм	
ULW-K21A 8W/6000K IP54 WHITE	UL-00005233	8	600	6000	Ø188×80	10
ULW-K22A 8W/6000K IP54 WHITE	UL-00005234	8	600	6000	Ø188×90	10
ULW-K21B 12W/6000K IP54 WHITE	UL-00005235	12	1200	6000	Ø188×80	10
ULW-K22B 12W/6000K IP54 WHITE	UL-00005236	12	1200	6000	Ø188×90	10
ULW-K23A 8W/6000K IP54 WHITE	UL-00005237	8	600	6000	210×105×80	12
ULW-K24A 8W/6000K IP54 WHITE	UL-00005238	8	600	6000	210×105×85	12
ULW-K23B 12W/6000K IP54 WHITE	UL-00005239	12	1200	6000	210×105×80	12
ULW-K24B 12W/6000K IP54 WHITE	UL-00005240	12	1200	6000	210×105×85	12

180–260 В  
50 Гц

50000  
ч

A+

 120°

IP54

Ra≥75

Kп  
<3%

cos φ  
0,9

+45°  
–45°

36 мес.  
ГАРАНТИЯ



ULW-K21



ULW-K22



ULW-K23



ULW-K24

## СВЕТОДИОДНЫЕ ПЫЛЕВЛАГОЗАЩИЩЁННЫЕ НАКЛАДНЫЕ СВЕТИЛЬНИКИ С КОННЕКТОРОМ

Светильники ULO-BL со встроенным коннектором для дополнительного освещения и подсветки в жилых и офисных помещениях. Корпус из пластика, рассеиватель из матового оптического поликарбоната.

### ПРЕИМУЩЕСТВА

- Возможность соединения в линию до 10 светильников с помощью коннектора.
- Высокая степень защиты от пыли и влаги (IP54).
- Накладной монтаж на горизонтальные и вертикальные поверхности.
- Естественная цветопередача.



		Вт	лм	К	мм
ULO-BL60-9W/NW/K IP54 WHITE	UL-00001617	9	900	4000	603×36×31,5
ULO-BL120-18W/NW/K IP54 WHITE	UL-00001618	18	1700	4000	1212×36×31,5

200–240 В 50 Гц	30000 ч	A	140°	IP54	Ra≥80	cos φ ≥0,5	ПЛАСТИК КОРПУС	КАРТОН УПАКОВКА	30
--------------------	------------	---	------	------	-------	---------------	-------------------	--------------------	----

## ЛИНЕЙНЫЕ НАКЛАДНЫЕ СВЕТОДИОДНЫЕ СВЕТИЛЬНИКИ

Светодиодные светильники предназначены для освещения любых общественных помещений: бизнес центров, магазинов, гостиниц, ресторанов, конференц-залов, кинотеатров. Светильники разработаны с учётом специфики зданий и условий эксплуатации в Российской Федерации и соответствуют требованиям СанПиН 2.2.1/2.1.1. 2585-10 и СНиП 23-05-95.



### ПРЕИМУЩЕСТВА

- Энергоэффективность — в 2,5 раза эффективнее люминесцентных светильников, в 6 раз эффективнее ламп накаливания.
- Прямое подключение к сети 220 В, не требуют дополнительных источников питания.

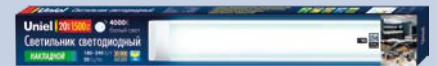

### Линейные накладные светильники ULO-CL

Светодиодные линейные накладные светильники ULO-CL предназначены для внутреннего освещения общественных и офисных помещений, торговых залов, школ, детских садов, складских и подсобных помещений, коридоров и лестничных пролётов. Корпус светильника изготовлен из алюминиевого сплава, рассеиватель из матового оптического поликарбоната. Светильники предназначены для накладного монтажа на стены или потолки.

		Вт	лм	К	мм	кг
ULO-CL60-20W/NW SILVER	UL-00001797	20	1500	4000	600×75×23	0,23
ULO-CL120-40W/NW SILVER	UL-00001795	40	3300	4000	1200×75×23	0,46
ULO-CL120-40W/DW SILVER	UL-00001796	40	3300	6500	1200×75×23	0,46

180–240 В 50 Гц	30000 ч	A	120°	IP40	II	Ra≥80	Kл<5%	cos φ 0,8	+45° –20°	КАРТОН УПАКОВКА	20	2 года ГАРАНТИЯ
--------------------	------------	---	------	------	----	-------	-------	--------------	--------------	--------------------	----	--------------------

светодиодный светильник, монтажные клипсы, инструкция/гарантийный талон

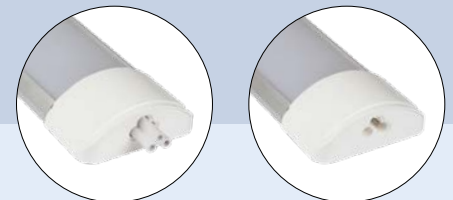

### Линейные накладные светильники ULO-CL150

Светильники могут соединяться в одну светящуюся линию до 7 штук с помощью коннектора-переходника.

		Вт	лм	К	мм	кг
ULO-CL150-48W/NW/K SILVER	UL-00002227	48	4000	4000	1510×75×26	0,7
ULO-CL150-48W/DW/K SILVER	UL-00002228	48	4000	6500	1510×75×26	0,7

180–240 В 50 Гц	30000 ч	A	120°	IP40	II	Ra≥80	Kл<5%	cos φ 0,9	+45° –20°	КАРТОН УПАКОВКА	10	2 года ГАРАНТИЯ
--------------------	------------	---	------	------	----	-------	-------	--------------	--------------	--------------------	----	--------------------

светодиодный светильник, монтажные клипсы, провод с коннектором, коннектор-переходник, инструкция/гарантийный талон

## ЛИНЕЙНЫЕ НАКЛАДНЫЕ СВЕТОДИОДНЫЕ СВЕТИЛЬНИКИ ULY-K70

Светильник линейный накладной пылевлагозащищённый со степенью защиты IP65. Предназначен для освещения складских и производственных помещений, автомоек. Корпус светильника сделан из ABS-пластика, рассеиватель — УФ-стабилизированный поликарбонат.

СДЕЛАНО В РОССИИ

СВЕТОДИОДЫ  
SAMSUNG

### ПРЕИМУЩЕСТВА

- Современные светодиоды LUMILEDS LUXEON.
- Качественные драйверы питания с высокими КПД и PF.
- Высокое качество света: Ra>90 и Кп<0,5%.

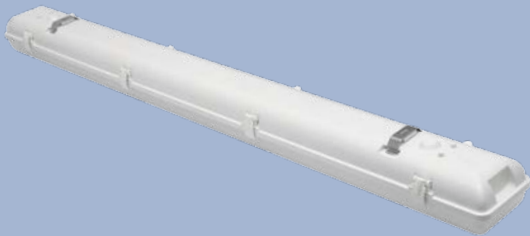

		Вт	лм	К	мм
ULY-K70A 40W/5000K/L126 IP65 WHITE	UL-00004255	40	4360	5000	1260×135×105
ULY-K70B 60W/5000K/L126 IP65 WHITE	UL-00004256	60	6540	5000	1260×135×105

180–260 В 50 Гц	50000 ч	A++	120°	IP65	Ra>90	Кп <0,5%	cos φ 0,95	ПЛАСТИК КОРПУС	2	60 мес. ГАРАНТИЯ
--------------------	------------	-----	------	------	-------	-------------	---------------	-------------------	---	---------------------

СДЕЛАНО В РОССИИ

## ЛИНЕЙНЫЕ НАКЛАДНЫЕ СВЕТОДИОДНЫЕ СВЕТИЛЬНИКИ ULO-C01

Светильники линейные накладные ULO-C01 предназначены для освещения общественных и административных зданий, также подходят для жилых помещений. Светильники рассчитаны на установку на потолок или стены. Корпус светильника изготовлен из стали с порошковой окраской, рассеиватель — из экструдированного полистирола.

### ПРЕИМУЩЕСТВА

- Качественные драйверы питания с высокими КПД и PF.
- Высокая энергоэффективность — 106 лм/Вт.
- Высокое качество света: Ra>80 и Кп<3%.

# NEW!



		Вт	лм	К	мм	
ULO-C01A 32W/4000K/L125 IP40 WHITE	UL-00005086	32	3400	4000	1250×145×62	2
ULO-C01A 32W/6500K/L125 IP40 WHITE	UL-00005090	32	3400	6500	1250×145×62	2
ULO-C01B 16W/4000K/L64 IP40 WHITE	UL-00005195	16	1700	4000	640×145×62	4
ULO-C01B 16W/6500K/L64 IP40 WHITE	UL-00005196	16	1700	6500	640×145×62	4

180–260 В  
50 Гц50000  
ч

A++

  
120°

IP40

Ra 80

Кп  
<3%cos φ  
0,95+50°  
–20°36 мес.  
ГАРАНТИЯ



## НАКЛАДНЫЕ СВЕТОДИОДНЫЕ СВЕТИЛЬНИКИ ULO-K05

Светильник ULO-K05 предназначен для освещения помещений ЖКХ, вспомогательных помещений жилых домов (подъездов, холлов, подвалов и т.п.), подсобных и складских помещений, коридоров, входных групп и лестничных пролётов. Корпус светильника изготовлен из термостойкого негорючего пластика. Светорассеиватель выполнен из ударопрочного стекла.

### ПРЕИМУЩЕСТВА

- Ударопрочное стекло.
- Накладной монтаж.
- Исполнение УХЛ2.

# NEW!



СДЕЛАНО В РОССИИ



		Вт	лм	К	мм	
ULO-K05A	6W/6000K/R24 IP44 WHITE/GLASS	UL-00005242	6	600	6000	Ø240×95
ULO-K05B	12W/6000K/R24 IP44 WHITE/GLASS	UL-00005243	12	1200	6000	Ø240×95

180–260 В 50 Гц	50000 ч	A+	120°	IP44	Ra≥75	Kп <3%	cos φ 0,9	4	36 мес. ГАРАНТИЯ
--------------------	------------	----	------	------	-------	-----------	--------------	---	---------------------

## НАКЛАДНЫЕ СВЕТОДИОДНЫЕ СВЕТИЛЬНИКИ RONDA/QUATRO

Светодиодные накладные светильники с современным дизайном RONDA/QUATRO предназначены для внутреннего освещения общественных и жилых помещений, офисных помещений и торговых залов. Основание светильника изготовлено из металла с белым покрытием, светорассеиватель — матовый из полиметилметакрилата.

### ПРЕИМУЩЕСТВА

- Современный дизайн корпуса светильника.
- Накладной монтаж на потолок или стену.
- Экономичный и экологически безопасный.
- Срок службы до 30000 часов.



		Вт	лм	К	cos φ	мм	
ULI-B311 14W/NW/26 RONDA	UL-00003365	14	940	4000	>0,5	Ø260×58	20
ULI-B311 22W/NW/29 RONDA	UL-00003366	22	1500	4000	>0,5	Ø290×63	10
ULI-B311 26W/DW/33 RONDA	UL-00003369	26	1750	6500	>0,9	Ø330×63	10
ULI-B311 26W/NW/33 RONDA	UL-00003367	26	1750	4000	>0,9	Ø330×63	10
ULI-B311 32W/DW/38 RONDA	UL-00003370	32	2200	6500	>0,9	Ø380×63	10
ULI-B311 32W/NW/38 RONDA	UL-00003368	32	2200	4000	>0,9	Ø380×63	10
ULI-B312 22W/NW/28 QUATRO	UL-00003372	22	1500	4000	>0,5	280×280×60	10
ULI-B312 26W/NW/33 QUATRO	UL-00003373	26	1750	4000	>0,9	300×300×65	10

220–240 В  
50 Гц

30000  
ч

A

IP40

I

Ra≥75

Kn<5%

+45°  
-20°

КАРТОН  
УПАКОВКА

## НАКЛАДНЫЕ СВЕТОДИОДНЫЕ СВЕТИЛЬНИКИ С ИЗМЕНЯЕМОЙ ЦВЕТОВОЙ ТЕМПЕРАТУРОЙ

Светодиодные накладные светильники ULT-T10 имеют три цветовых температуры: 3000 К, 4000 К и 6500 К. Переключение цветовых температур производится с помощью последовательного включения/выключения питания светильника.

### ПРЕИМУЩЕСТВА

- Создание комфортной атмосферы в помещении за счёт смены цветовой температуры.
- Для переключения цветовой температуры свечения не требуется пульт управления.
- Стальной корпус со светорассеивателем из матового оптического поликарбоната.

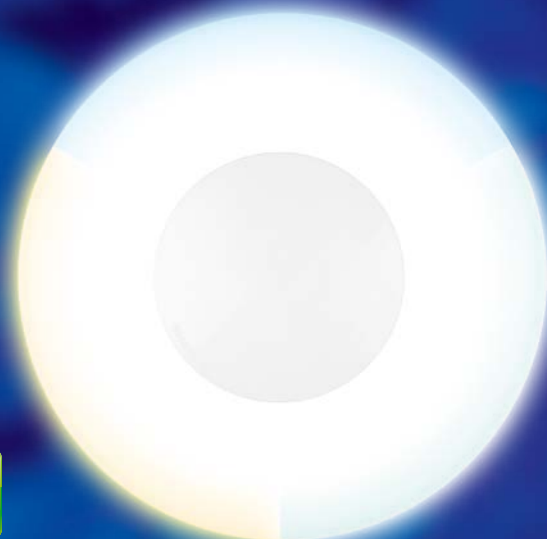

		Вт	лм	К			мм	
ULT-T10A-16W/WW+NW+DW WHITE	UL-00001642	16	1150	3000	+	4000	+ 6500	270×270×40
ULT-T10B-20W/WW+NW+DW WHITE	UL-00001643	20	1400	3000	+	4000	+ 6500	340×340×40

200–240 В 50 Гц	30000 ч	A	120°	IP40	Ra ≥ 70	cos φ ≥ 0,5	КАРТОН УПАКОВКА	10	2 года ГАРАНТИЯ
--------------------	------------	---	------	------	---------	----------------	--------------------	----	--------------------

## НАКЛАДНЫЕ ПОТОЛОЧНЫЕ СВЕТОДИОДНЫЕ СВЕТИЛЬНИКИ С РЕГУЛИРОВКОЙ ЦВЕТОВОЙ ТЕМПЕРАТУРЫ И ЯРКОСТИ

Накладные потолочные светодиодные светильники серии ULI-D предназначены для внутреннего освещения жилых и общественных помещений. Ключевая особенность светильников: возможность регулировать не только яркость освещения, но и температуру свечения (от тёплого до дневного света). Эти светильники также можно использовать в качестве ночника. В комплекте со светильником поставляется ИК пульт дистанционного управления для выбора и программирования режимов работы светильника. Светильник изготовлен из высококачественных материалов и безопасен для человека и окружающей среды.



### ПРЕИМУЩЕСТВА

- Регулирование температуры свечения (3000–6500 К).
- Регулирование яркости (10–100%).
- Функция ночника.
- Выбор режима свечения с помощью пульта или выключателя.
- Автоматическое выключение.

### Варианты цветовой температуры



тёплый свет  
3000 К



белый свет  
4000 К



дневной свет  
6500 К



ULI-D213 60W/SW/55 ARIES



ULI-D237 60W/SW/50 GEMINI



ULI-D284 60W/SW/49 ECO



		Вт	лм	К	мм	рассеиватель	
ULI-D213 60W/SW/55 ARIES	UL-00003341	60	4000 / 4600 / 4800 / 300	3000–6500	Ø555×75	матовый	6
ULI-D237 60W/SW/50 GEMINI	UL-00003343	60	3000 К / 4000 К / 6500 К / ночник		Ø500×80,5	матовый	3

180–260 В 50–60 Гц	30000 ч	120°	IP20	II	Ra≥80	+50° -15°	ПЛАСТИК МЕТАЛЛ КОРПУС	КАРТОН УПАКОВКА	3 года ГАРАНТИЯ
-----------------------	---------	------	------	----	-------	--------------	-----------------------------	--------------------	--------------------

		Вт	лм	К	мм	рассеиватель	
ULI-D284 60W/SW/49 ECO	UL-00005048	60	4200 / 4600 / 4800 / 300	3000–6500	Ø490×80	матовый	6

180–260 В 50–60 Гц	30000 ч	120°	IP20	II	Ra>80	+55° -15°	ПЛАСТИК МЕТАЛЛ КОРПУС	КАРТОН УПАКОВКА	2 года ГАРАНТИЯ
-----------------------	---------	------	------	----	-------	--------------	-----------------------------	--------------------	--------------------



		Вт	лм	К	мм	рассеиватель	
ULI-D249 80W/SW/60 VIRGO	UL-00003344	80	4000 / 4600 / 4800 / 300	3000–6500	Ø600×110	матовый	3
ULI-D251 80W/SW/56 PISCES	UL-00003345	80	3000 К 4000 К 6500 К ночник		Ø560×112	матовый	3

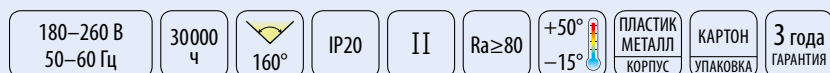

		Вт	лм	К	мм	рассеиватель	
ULI-D214 72W/SW/50 SATURN	UL-00004197	72	5440*	3000–6500	500×70	матовый	5
ULI-D214 96W/SW/50 SATURN	UL-00005017	96	7300*		Ø500×70	матовый	5
ULI-D273 72W/SW/50 PLUTO	UL-00005019	72	5400*		Ø500×110	прозрачный	5

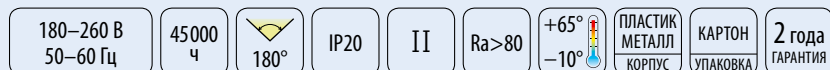

\*Указан максимальный световой поток.

## Регулирование режимов свечения

### Управление с помощью пульта

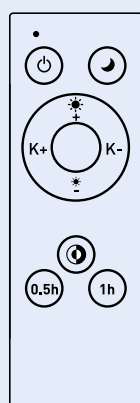

- кнопка вкл/выкл
- режим ночника
- регулировка яркости (увеличение)
- регулировка яркости (уменьшение)
- регулировка световой температуры (от более тёплой к более холодной)
- регулировка световой температуры (от более холодной к более тёплой)
- переключатель световой температуры (тёплый, белый, дневной)
- выключение через полчаса
- выключение через час

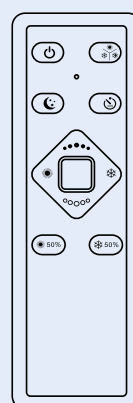

- кнопка вкл/выкл
- переключатель световой температуры (тёплый, белый, дневной)
- режим ночника
- автоматическое выключение через 30 сек («проходящий свет»)
- регулировка яркости (увеличение)
- регулировка яркости (уменьшение)
- регулировка световой температуры (от более холодной к более тёплой)
- регулировка световой температуры (от более тёплой к более холодной)
- включение тёплого света на 50% яркости
- включение тёплого света на 50% яркости

Для моделей ARIES, GEMINI, ECO.

Для моделей VIRGO, PISCES.

### Управление с помощью выключателя

- Смена температуры свечения с помощью выключателя осуществляется его последовательным включением и выключением.
- Для установки температуры свечения необходимо выбрать нужный режим и оставить включенным более чем на 5 секунд.

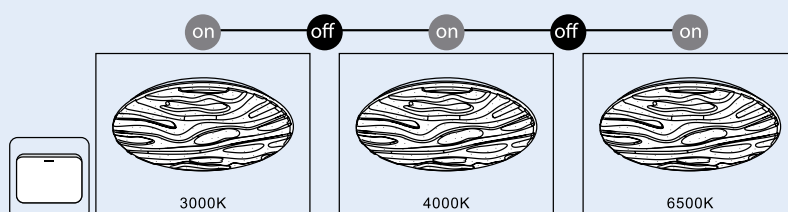

## СВЕТОДИОДНЫЕ ВСТРАИВАЕМЫЕ СВЕТИЛЬНИКИ ДЛЯ ПОДСВЕТКИ МЕБЕЛИ

Светодиодные встраиваемые светильники являются эффективной заменой встраиваемых светильников с галогенными лампами. Предназначены для точечного декоративного освещения: ниши, витрины, мебель и т.п. В зависимости от модели, светильники разделяются на «готовые решения» (в комплект входит источник питания) и светильники, для которых источник приобретается дополнительно.

### ПРЕИМУЩЕСТВА

- Индекс цветопередачи CRI ≥ 80.
- Используются качественные яркие светодиоды.



Модель ULE-R05 можно использовать с блоком питания UET-IPL-350E33 (стр. 134), приобретается дополнительно.



### Серия ULE-R05 / встраиваемые

Светильник ULE-R05 является только встраиваемым. Материал корпуса — нержавеющая сталь. Блок питания в комплект не входит.

	Вт	лм	К	мм	
ULE-R05-1W/WW IP33 SILVER картон	08934	1	100	3000	50x13,5

320 мА	50000 ч	A	120°	IP33	II	СТАЛЬ КОРПУС	41 мм	КАРТОН УПАКОВКА	50/200
--------	---------	---	------	------	----	-----------------	-------	--------------------	--------

1 Вт = 10 Вт
--------------



### Набор светодиодных светильников ULM-R04

Два способа монтажа: встраиваемый и накладной. В комплекте 6 светильников, блок питания, разветвитель, заглушки, шурупы для монтажа. Размеры блока питания — 123x35x20 мм.

	Вт	лм	К	мм	
ULM-R04-1W*6/NW IP33 SILVER блистер	08933	6x1	6x100	4500	30x12,6

90–260 В 50–60 Гц	320 мА	50000 ч	A	50°	IP33	II	25 мм	БЛИСТЕР УПАКОВКА	20
----------------------	--------	---------	---	-----	------	----	-------	---------------------	----

6 светильников, блок питания, заглушки, разветвитель, шурупы для монтажа
--

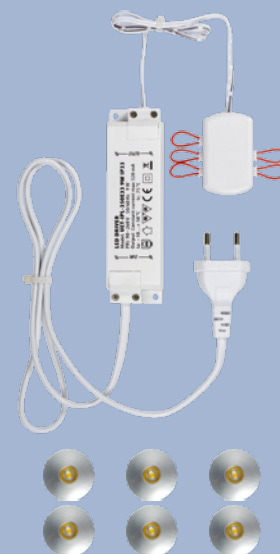

## СВЕТОДИОДНЫЕ ВСТРАИВАЕМЫЕ СВЕТИЛЬНИКИ ДЛЯ ПОДСВЕТКИ ПОТОЛКОВ

Светодиодные светильники предназначены для точечного декоративного освещения: натяжные и подвесные потолки, ниши, витрины, мебель. Подключаются к сети переменного тока с напряжением 110–240 В при помощи источника питания, который входит в комплект, благодаря чему светильники ULM являются полностью «готовым решением».

Алюминиевый корпус хорошо отводит тепло и не перегревается. Различные варианты расцветки позволяют подобрать светильник под любой интерьер.

Поворотный механизм для серии ULM-R31



### Варианты цвета



black chrome  
чёрный хром



gold  
золото



sand silver  
матовое серебро



silver  
глянцевое серебро



white  
белый



### Серия ULM-R31 / поворотные

	Вт	лм	К	мм
ULM-R31-3W/NW IP20 BLACK CHROME	08782	3 300	4500	85×45
ULM-R31-3W/NW IP20 GOLD	08784	3 300	4500	85×45
ULM-R31-3W/NW IP20 SAND SILVER	05520	3 300	4500	85×45
ULM-R31-3W/NW IP20 SILVER	05521	3 300	4500	85×45
ULM-R31-3W/NW IP20 WHITE	07683	3 300	4500	85×45
ULM-R31-3W/WW IP20 GOLD	08783	3 300	3000	85×45
ULM-R31-5W/NW IP20 BLACK CHROME	08786	5 450	4500	85×45
ULM-R31-5W/NW IP20 GOLD	08788	5 450	4500	85×45
ULM-R31-5W/NW IP20 SAND SILVER	07621	5 450	4500	85×45
ULM-R31-5W/NW IP20 SILVER	07600	5 450	4500	85×45
ULM-R31-5W/NW IP20 WHITE	07685	5 450	4500	85×45
ULM-R31-5W/WW IP20 SILVER	07599	5 450	3000	85×45
ULM-R31-5W/WW IP20 WHITE	07684	5 450	3000	85×45

110–240 В 50 Гц	30000 ч	A	60°	IP20	II	Ra>80
cos φ 0,7	0,13 кг	АЛЮМИ- НИЙ КОРПУС	75 мм	КАРТОН УПАКОВКА	10/50	3 Вт = 30 Вт
5 Вт = 45 Вт						





Серия ULM-R02

	Вт	лм	К	мм
ULM-R02-1W/NW IP20 SAND SILVER	07624	1	100	4500
ULM-R02-1W/WW IP20 SAND SILVER	07625	1	100	3000

110–240 В 50 Гц	30000 ч	A	100°	IP20	II	Ra>80
cos φ 0,7	0,09 кг	АЛЮМИНИЙ КОРПУС	35 мм	КАРТОН УПАКОВКА	10/25	1 Вт = 10 Вт



Серия ULM-S61A

	Вт	лм	К	мм
ULM-S61A-3W/NW WHITE	08597	3	170	4200
ULM-S61A-3W/WW WHITE	08596	3	160	3000
ULM-S61A-5W/NW WHITE	08599	5	280	4200
ULM-S61A-5W/WW WHITE	08598	5	250	3000

220–240 В 50–60 Гц	30000 ч	A	87°	IP20	I	Ra>80
cos φ 0,5	0,25 кг	АЛЮМИНИЙ КОРПУС	70×70 мм	КАРТОН УПАКОВКА	100	3 Вт = 10 Вт
						5 Вт = 30 Вт



Серия ULM-R63A

	Вт	лм	К	мм
ULM-R63A-5W/NW WHITE	08601	5	310	4200

220–240 В 50–60 Гц	30000 ч	A	87°	IP20	I	Ra>80
cos φ 0,5	0,25 кг	АЛЮМИНИЙ КОРПУС	80 мм	КАРТОН УПАКОВКА	100	5 Вт = 30 Вт



Серия ULM-S64A

	Вт	лм	К	мм
ULM-S64A-5W/NW WHITE	08602	5	310	4200

220–240 В 50–60 Гц	30000 ч	A	87°	IP20	I	Ra>80
cos φ 0,5	0,3 кг	АЛЮМИНИЙ КОРПУС	80 мм	КАРТОН УПАКОВКА	100	5 Вт = 30 Вт





## СВЕТОДИОДНЫЕ ВСТРАИВАЕМЫЕ СВЕТИЛЬНИКИ ДЛЯ ПОДСВЕТКИ ПОЛА

Данная группа светильников предназначена для декоративной и вспомогательной подсветки пола (коридоры, ванные комнаты, бассейны, садовые дорожки, бани\*). Имеют прочный и влагозащищенный корпус.

### ПРЕИМУЩЕСТВА

- Максимальная нагрузка на светильник 150 кг.
- Степень защиты — IP67.
- Низкая температура нагрева — менее 35°C.



\*Температура не должна превышать 60°C. Нельзя устанавливать у обогревательных элементов бани.



### Набор светодиодных светильников ULM-R06

В наборе 6 светильников, блок питания, влагозащищенный кабель и 6 коннекторов. Коэффициент мощности  $\geq 0,85$ . Размеры блока питания — 123×35×20 мм.

	Вт	К	мм
ULM-R06-0,5W*6/NW IP67 SILVER картон	08938	6×0,5	4500
			64,4×8

90–260 В 50–60 Гц	50000 ч	A	120°	IP67	II	Ra>80	56 мм	КАРТОН УПАКОВКА	4/16
----------------------	------------	---	------	------	----	-------	-------	--------------------	------

6 светильников, блок питания,  
влагозащищенный кабель, 6 коннекторов

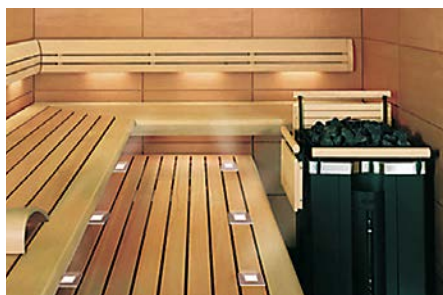
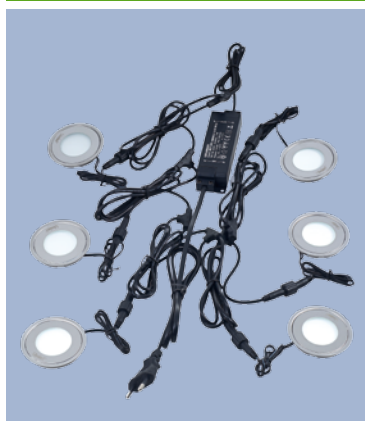

## СВЕТОДИОДНЫЕ НАКЛАДНЫЕ СВЕТИЛЬНИКИ

Предназначены для акцентной подсветки кухонных столешниц, витрин, ниш, различной мебели.

Крепление к поверхности осуществляется с помощью магнита, расположенного на задней панели изделия, и дополнительных аксессуаров — металлической планки и шурупов. Источник питания в комплект не входит.

### ПРЕИМУЩЕСТВА

- Корпус из алюминиевого сплава с антикоррозийным покрытием.
- Рассеиватель защищён от механических повреждений оргстеклом.
- Широкий угол светового потока — 120°.



Можно использовать с переходниками или разветвителями серии UCX-LJ (стр. 99) и блоками питания серии UET-VPA (стр. 129), приобретаются дополнительно.

### Серия ULE-S03 / квадратные

	Вт	лм	К	мм
ULE-S03-3W/WW IP41 SILVER	08285	3	240	2800–3200 70×70×11,4
ULE-S03-3W/NW IP41 SILVER	08286	3	260	4000–4500 70×70×11,4

12 В
50000 ч
A
120°
IP41
III
Ra≥80
КАРТОН УПАКОВКА
20/80
3 Вт = 25 Вт



### Серия ULE-R03 / круглые

	Вт	лм	К	мм
ULE-R03-3W/WW IP41 WHITE	08287	3	240	2800–3200 70×11,4
ULE-R03-3W/NW IP41 WHITE	08288	3	260	4000–4500 70×11,4

12 В
50000 ч
A
120°
IP41
III
Ra≥80
КАРТОН УПАКОВКА
20/80
3 Вт = 25 Вт



## СВЕТОДИОДНЫЕ СВЕТИЛЬНИКИ С ДАТЧИКАМИ

Светильники включаются при срабатывании встроенного датчика какого-либо типа: движения, открывания двери, фотосенсора. Таким образом, достигается значительная экономия электроэнергии, т. к. светильник работает лишь при необходимости в нём. От типа датчика зависит сфера использования светильника, это может быть: подсветка мебели и шкафов, гардеробов, письменных столов, кухонных столешниц, прихожих, лестниц, балконов и т. д.

### ПРЕИМУЩЕСТВА

- Удобство в эксплуатации, благодаря встроенным датчикам.
- Продуманная конструкция и современный дизайн.
- Высококачественные материалы корпуса.



Модели серии ULE-F02 можно использовать с переходниками или разветвителями серии UCX-LJ (стр. 99) и блоками питания серии UET-VPA (стр. 129), приобретаются дополнительно.



### Светодиодный светильник с питанием от батареек и датчиком движения ULK-N21 SENSOR WHITE

Автономный настенный светодиодный светильник с поворотным плафоном и датчиком движения. Используется в качестве подсветки в условиях темноты или недостаточного освещения. Включение происходит автоматически в условиях недостаточного освещения при наличии движения в зоне обнаружения датчика движения. Светильник выключается через определенный интервал времени. Дальность работы датчика движения — до 5 м. Тип крепления — накладной (настенные крепежи и двусторонний скотч).



		Вт	лм	К	мм
ULK-N21 SENSOR WHITE	UL-00002915	2	120	6500	130×130×165

4×AA ПИТАНИЕ	IP44	0,19 кг	ПЛАСТИК КОРПУС	КАРТОН УПАКОВКА	60	12 мес. ГАРАНТИЯ
-----------------	------	---------	-------------------	--------------------	----	---------------------



### Светодиодный светильник с питанием от батареек и датчиком движения ULK-N22 SENSOR WHITE

Автономный настенный светодиодный светильник с двумя поворотными плафонами и датчиком движения. Используется в качестве подсветки в условиях темноты или недостаточного освещения. Включение происходит автоматически в условиях недостаточного освещения при наличии движения в зоне обнаружения датчика движения. Светильник выключается через определенный интервал времени. Дальность работы датчика движения — до 4,5 м. Тип крепления — накладной (настенные крепежи).



		Вт	лм	К	мм
ULK-N22 SENSOR WHITE	UL-00002916	2	240	6500	195×130×93

3×AAA ПИТАНИЕ	IP64	0,225 кг	ПЛАСТИК КОРПУС	КАРТОН УПАКОВКА	48	12 мес. ГАРАНТИЯ
------------------	------	----------	-------------------	--------------------	----	---------------------



### Линейный светодиодный светильник с бесконтактным выключателем ULI-L24

Принцип работы бесконтактного выключателя: проведите рукой в радиусе действия выключателя (до 30 см) — свет включится, повторное движение рукой выключит свет.

		Вт	лм	К	мм	
ULI-L24-8W/4200K SENSOR IP20 WHITE	UL-00001447	8	600	4500	560x28x42	25

230 В 50 Гц
30000 ч
A
IP20
КАРТОН УПАКОВКА
8 Вт = 60 Вт



### Светильники с датчиком движения ULM-F03

Предназначены для подсветки кухонных столешниц, письменных столов, полок. Блок питания в комплекте. Датчик срабатывает при поднесении руки к светильнику. Угол детектирования датчика — 60°, зона действия — 15 см. Материал корпуса — высококачественный сплав алюминия.

		Вт	лм	К	мм	
ULM-F03-8W/WW/MS IP40 SILVER	08829	8	650	3000	350x25x14	10/40

110–240 В 50 Гц
30000 ч
A
120°
IP40
II
АЛЮМИНИЙ КОРПУС
КАРТОН УПАКОВКА
8 Вт = 60 Вт



### Светильники с датчиком открывания двери ULE-F02

Предназначены для внутренней подсветки мебели (шкафы, гардеробы, ящики письменных столов). Рабочее напряжение 12 В, источник питания в комплект не входит. Светильник включается при открытии, а выключается при закрытии дверцы мебели. Угол детектирования датчика — 120°.

		Вт	лм	К	мм	
ULE-F02-2W/WWW/OS IP20 SILVER	07728	2,0	170	2800–3200	275x34x15	10/50
ULE-F02-2W/NW/OS IP20 SILVER	07729	2,0	170	4000–4500	275x34x15	10/50
ULE-F02-4,5W/WWW/OS IP20 SILVER	07730	4,5	320	2800–3200	595x34x15	10/30
ULE-F02-4,5W/NW/OS IP20 SILVER	07731	4,5	320	4000–4500	595x34x15	10/30

12 В
30000 ч
A
120°
IP20
III
АЛЮМИНИЙ КОРПУС
КАРТОН УПАКОВКА
2 Вт = 25 Вт
4,5 Вт = 40 Вт

## СВЕТОДИОДНЫЕ СВЕТИЛЬНИКИ ДЛЯ ПОДСВЕТКИ КАРТИН И ЗЕРКАЛ

Предназначены для интерьерного освещения, подсветки картин, зеркал. Имеют степень защиты IP20 и применяются только для внутреннего освещения в жилых и общественных помещениях. Изделия являются «готовым решением», т. к. поставляются в комплекте с адаптером.



### ПРЕИМУЩЕСТВА

- Полностью готовое решение.
- Поворотный механизм позволяет регулировать направление светового потока.
- Прочный корпус из анодированного алюминия.



### Серия ULM-F31

Угол поворота светильника 60°.

	Вт	лм	К	мм	
ULM-F31-5,5W/WW IP20 SILVER	07999	5,5	330	2800–3200	390×42×12
ULM-F31-5,5W/NW IP20 SILVER	08000	5,5	330	4000–4500	390×42×12
ULM-F31-9W/WW IP20 SILVER	08001	9	560	2800–3200	590×42×12
ULM-F31-9W/NW IP20 SILVER	08002	9	560	4000–4500	590×42×12



### Серия ULM-F32

Угол поворота светильника 360°.

	Вт	лм	К	мм		
ULM-F32-5,5W/WW IP20 SILVER	08003	5,5	330	2800–3200	325×188×42	10/30
ULM-F32-5,5W/NW IP20 SILVER	08004	5,5	330	4000–4500	325×188×42	10/30
ULM-F32-9W/WW IP20 SILVER	08005	9	560	2800–3200	525×188×42	- /20
ULM-F32-9W/NW IP20 SILVER	08006	9	560	4000–4500	525×188×42	- /20



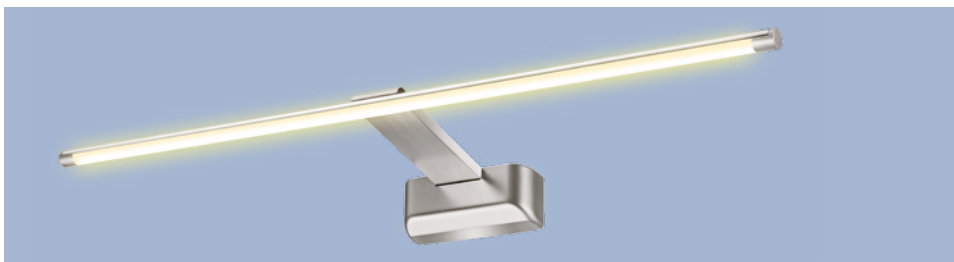

### Серия ULT-F32

Блок питания встроен в основание светильника, благодаря чему отсутствуют лишние провода (подключение осуществляется через клемму). Угол поворота светильника 60°.

		Вт	лм	К	мм
ULT-F32-9W/WW IP20 SILVER	UL-00001058	9	680	2900–3150	525×130×39
ULT-F32-9W/NW IP20 SILVER	UL-00001057	9	720	4200–4500	525×130×39
ULT-F32-9W/WW IP20 GOLD	UL-00003349	9	680	2900–3150	525×130×39
ULT-F32-9W/NW IP20 GOLD	UL-00003348	9	720	4200–4500	525×130×39

100–240 В 50 Гц	50000 ч	A	60°	IP20	III	АЛЮМИНИЙ КОРПУС	КАРТОН УПАКОВКА	20	9 Вт = 60 Вт
--------------------	------------	---	-----	------	-----	--------------------	--------------------	----	--------------



## СВЕТОДИОДНАЯ ПОДСВЕТКА ДЛЯ МЕБЕЛИ

Предназначена для подсветки рабочей зоны полок и стеллажей.

### ПРЕИМУЩЕСТВА

- Ультратонкие.
- Бесконтактный выключатель.
- Современный дизайн.
- Готовое решение.



Бесконтактный выключатель.

10 см

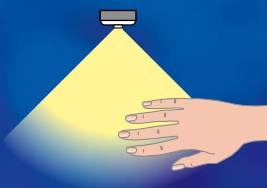

Проведите рукой в радиусе действия выключателя (до 10 см) — свет включится. Повторное движение рукой выключит свет.

# NEW!

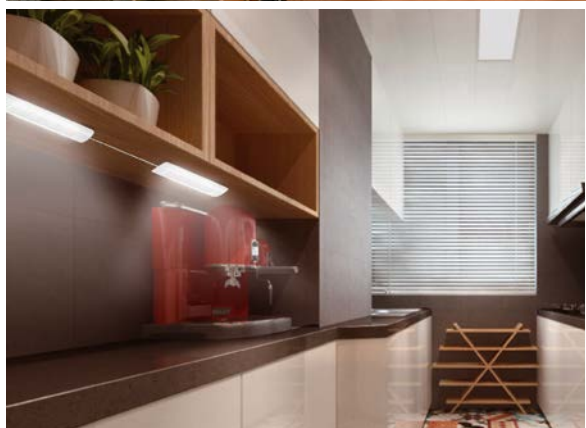

### Ультратонкие светодиодные светильники

		Вт	лм	К	мм	длина шнура, мм
ULI-F40-5W/4200K SENSOR IP20 SILVER	UL-00002881	5	210	4200	300x30x8	1830
ULI-F40-9W/4200K SENSOR IP20 SILVER	UL-00002882	9	440	4200	600x30x8	1830

220 В 50 Гц	30000 ч	IP20	II	Ra≥70	cos φ 0,9	+45° 0°	БЛИСТЕР УПАКОВКА	12	2 года ГАРАНТИЯ
----------------	------------	------	----	-------	--------------	------------	---------------------	----	--------------------



### Ультратонкие светодиодные панели

		Вт	лм	К	мм	длина шнура, мм
ULI-F41-5,5W/4200K/DIM SENSOR IP20 SILVER	UL-00002883	5,5	280	4200	300×53×14	1830
ULI-F41-9,5W/4200K/DIM SENSOR IP20 SILVER	UL-00002884	9,5	540	4200	600×53×14	1830
ULI-F42-7,5W/4200K/DIM SENSOR IP20 SILVER	UL-00002885	7,5	260	4200	460×120×11	1830
ULI-F43-6W/4200K/DIM SENSOR IP20 SILVER	UL-00002886	6	175	4200	199,5×66,5×11	2280

220 В 50 Гц
30000 ч
IP20
II
Ra≥70
cos φ 0,9
+45° 0°
БЛИСТЕР УПАКОВКА
12
2 года ГАРАНТИЯ



### Ультратонкая светодиодная панель RGB с пультом дистанционного управления

		Вт	лм	К	мм	длина шнура, мм
ULI-F42-7,5W/RGB/RC/DIM SENSOR IP20 SILVER	UL-00003038	7,5	260	4200	460×120×11	1830

220 В 50 Гц
30000 ч
IP20
II
Ra≥70
cos φ 0,9
+45° 0°
БЛИСТЕР УПАКОВКА
12
2 года ГАРАНТИЯ



### Наборы из ультратонких светодиодных светильников

		Вт	лм	К	мм
ULM-F40-6W/4200K/DIM SENSOR IP20 WHITE	UL-00002887	3×2	225	4200	85×85×6,5
ULM-F41-6W/4200K/DIM SENSOR IP20 WHITE	UL-00002888	3×2	225	4200	85×85×6,5

220 В 50 Гц
30000 ч
IP20
II
Ra≥70
cos φ 0,9
+45° 0°
БЛИСТЕР УПАКОВКА
10
2 года ГАРАНТИЯ





### Набор светодиодных полосок с датчиком движения

Только для внутренней подсветки внутри шкафов. Включается только при низкой освещённости. Работает от четырёх элементов питания типоразмера AAA.

		Вт	лм	К	мм
ULM-F42-3W/4200K SENSOR IP20 WHITE	UL-00002889	3×1	150	4200	308×85

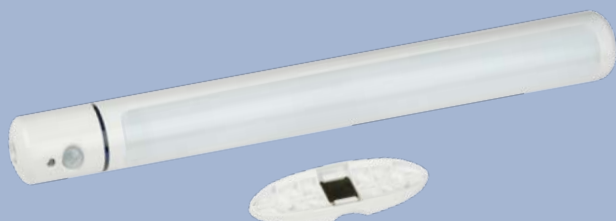
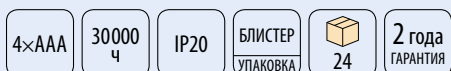

### Светильник для внутренней подсветки мебельных шкафов

С датчиком движения. Работает от трёх элементов питания типоразмера AA. Магнитное крепление в комплекте.

		Вт	лм	К	мм
ULM-F43-0,9W/4200K SENSOR IP20 WHITE	UL-00003037	0,9	60	4200	249×Ø28

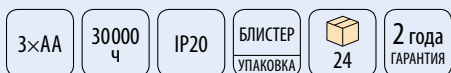

## СВЕТОДИОДНЫЕ СВЕТИЛЬНИКИ НАСТЕННЫЕ ГИБКИЕ ULT-F22

Настенные светодиодные светильники на гибкой ножке предназначены для подсветки: прикроватного пространства, столиков, комодов, картин и зеркал, рабочей зоны.



### ПРЕИМУЩЕСТВА

- Подключается напрямую в сеть 85–265 В.
- Блок питания встроен внутри корпуса основания.
- Гибкая конструкция позволяет выбрать область свечения.
- Индекс цветопередачи Ra ≥ 80.
- Ровное свечение, отсутствие мерцания.



		Вт	лм	К	корпус	мм
ULT-F22-3W/4000K IP20 BLACK	UL-00004240	3	280	4000	■	65×28×420
ULT-F22-3W/4000K IP20 SILVER	UL-00004241	3	280	4000	■	65×28×420
ULT-F22-3W/4000K IP20 WHITE	UL-00004239	3	280	4000	□	65×28×420

85–265 В	50000 ч	A+	IP20	II	Ra≥80	АЛЮМИНИЙ КОРПУС	КАРТОН УПАКОВКА	50	24 мес. ГАРАНТИЯ
----------	---------	----	------	----	-------	-----------------	-----------------	----	------------------

3 Вт = 25 Вт



## ЛИНЕЙНЫЕ СВЕТОДИОДНЫЕ СВЕТИЛЬНИКИ

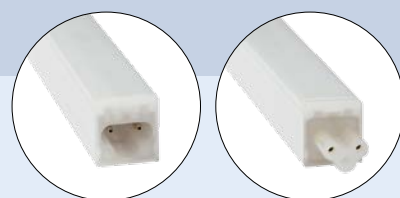
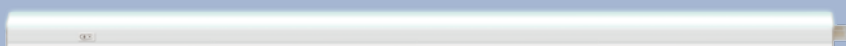
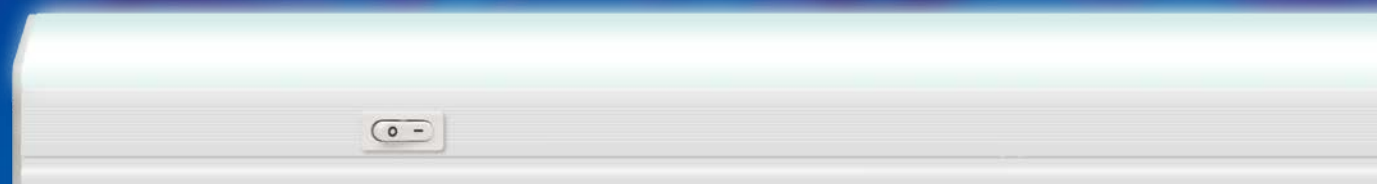

Линейные светодиодные светильники — современная альтернатива линейным светильникам с люминесцентными лампами. Применение светодиодных ламп в качестве источника света позволяет значительно сократить затраты на электроэнергию. Светильники применяются для внутреннего освещения в жилых и общественных помещениях.



### Линейные светодиодные накладные светильники ULI-E01

Конструкция светильника модульная, светильники могут соединяться в одну светящуюся линию (до 10 штук) с помощью коннекторов на корпусе светильника. Для удобства использования каждый светильник снабжен выключателем, установленным на корпусе светильника.



		Вт	лм	К	мм	выключатель	
ULI-E01-7W/WW/K WHITE	UL-00003374	7	600	3000	573×21,5×24,4	да	40
ULI-E01-7W/NW/K WHITE	UL-00002725	7	600	4200	573×21,5×24,4	да	40
ULI-E01-7W/DW/K WHITE	UL-00002726	7	600	6000	573×21,5×24,4	да	40
ULI-E01-10W/NW/K WHITE	UL-00002727	10	850	4000	873×21,5×24,4	да	30
ULI-E01-10W/DW/K WHITE	UL-00002728	10	850	6000	854×21,5×24,4	да	30
ULI-E01-14W/NW/K WHITE	UL-00002729	14	1200	4000	1173×21,5×24,4	да	30
ULI-E01-14W/DW/K WHITE	UL-00002730	14	1200	6000	1173×21,5×24,4	да	30

220–240 В 50 Гц	30000 ч	A	120°	IP20	II	Ra>80	ПВХ КОРПУС	КАРТОН УПАКОВКА	7 Вт =  50 Вт	10 Вт =  70 Вт	14 Вт =  95 Вт
--------------------	------------	---	------	------	----	-------	---------------	--------------------	--	---	---

 монтажные клипсы для накладного монтажа, коннектор с проводом без вилки длиной 0,15 см

### Шнуры для подключения светильников ULI-E01

Дополнительно можно приобрести коннекторы с проводом для подключения к сети или последовательного соединения светильников.

			назначение	длина шнура, мм	
UCX-LL2/E01-015 WHITE 1 STICKER	UL-00004531		для последовательного соединения светильников	15	100
UCX-LT2/E01-120 WHITE 1 STICKER	UL-00004530		для подключения к сети	120	100



### Линейные светодиодные светильники ULI-L02

		Вт	лм	К	мм	выключатель	
ULI-L02-5W-4200K-SL	08992	5	400	4200	503×27×33	да	50
ULI-L02-7W-4200K-SL	05086	7	580	4200	565×27×36	да	50
ULI-L02-7W-5100K-SL	UL-00001343	7	580	5100	503×27×33	да	50
ULI-L02-9W-4200K-SL	UL-00001344	9	650	4200	900×27×33	да	25
ULI-L02-10W-4200K-SL	08993	10	650	4200	875×27×36	да	25
ULI-L02-14W-4200K-SL	08994	14	1100	4200	1000×27×36	да	25

230 В 50 Гц	30000 ч	A	IP20	II	МЕТАЛЛ КОРПУС	КАРТОН УПАКОВКА	5 Вт =  35 Вт	7 Вт =  50 Вт	9 Вт =  65 Вт	10 Вт =  60 Вт	14 Вт =  100 Вт
----------------	------------	---	------	----	------------------	--------------------	---------------	---------------	---------------	----------------	-----------------

провод для подключения, комплект креплений, шнур для последовательного соединения светильников

### АКСЕССУАРЫ ДЛЯ СВЕТОДИОДНЫХ СВЕТИЛЬНИКОВ

Переходники и разветвители с проводом для подключения светодиодных светильников с рабочим напряжением 12 и 24 В к блокам питания (рекомендуются блоки питания Uniel UET-VPA, UET-VPP (стр. 129)). Изготовлены из негорючего пластика черного цвета. Предназначены для подключения светильников ULE-F02 (стр. 91), ULE-S03, ULE-R03 (стр. 89).



		макс. кол-во подключ. светильников	диапазон рабочего напряжения, В	макс. потребляемый ток, А
UCX-LJ1/E20-060 BLACK 1 POLYBAG	08197	1	1–24	3

ПРОВОД ← 60 см	IP20	ПЛАСТИК КОРПУС	ПАКЕТ УПАКОВКА	50/200
-------------------	------	-------------------	-------------------	--------



## ТРЕКОВЫЕ СВЕТИЛЬНИКИ

Профессиональные источники направленного света, которые монтируются на систему токопроводящих шин (треков).

### ПРЕИМУЩЕСТВА

- Мобильность: трековые системы позволяют менять не только угол освещения и положение светильника, но и создавать уникальные осветительные конструкции, соответствующие требованиям заказчика.
- Многофункциональность: можно использовать как для световых акцентов, так и для ровной заливки светом.
- Универсальность: можно монтировать на поверхности или подвешивать.
- Энергоэффективность: качественная замена традиционным галогенным светильникам.
- Надежность: не нуждаются в особом обслуживании, не создают нагрузку на электросеть в момент включения.
- Адаптер для монтажа на шинопровод в комплекте (у светильников ULB-M08H адаптер является неотъемлемой частью корпуса). В зависимости от вида адаптера, светильник может монтироваться на однофазный или на трёхфазный шинопровод.



Шинопроводы для трековых систем освещения см. на стр. 102.



ULB-M03A-33W/WW SILVER



ULB-M04A-33W/NW WHITE



### Серия с адаптером для однофазного шинопровода

Можно использовать с однофазными шинопроводами Volpe.

	Вт	лм	К	°	cos φ	мм	кг	корпус	эквив. галоген, Вт	Коробка
ULB-M03A-23W/WW SILVER	08544	23	1400	3000	25	0,9	60×223×156	0,95	100	12
ULB-M03A-33W/WW SILVER	08546	33	1900	3000	25	0,9	68×223×156	0,95	150	12
ULB-M03A-40W/NW SILVER	08549	40	2500	4000	25	0,9	68×223×156	0,95	200	12
ULB-M03A-40W/WW SILVER	08548	40	2400	3000	25	0,9	68×223×156	0,95	200	12
ULB-M04A-33W/NW WHITE	08551	33	2500	4200	30	0,9	166×150×233	1,8	200	8
ULB-M04A-33W/WW WHITE	08550	33	2300	3000	30	0,9	166×150×233	1,8	200	8

220–240 В  
50–60 Гц

30000  
ч

A

IP20

II

Ra>80

+50°  
-25°

АЛЮМИ-  
НИЙ  
КОРПУС

КАРТОН  
УПАКОВКА

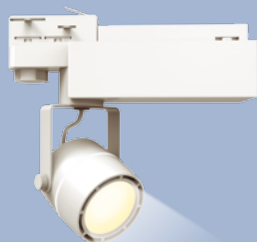

### Серия с адаптером для трёхфазного шинпровода

Можно использовать с трёхфазными шинпроводами Uniel и Nordic Aluminium.

		Вт	лм	К	°	cos φ	мм	кг	корпус	эквив. галоген, Вт	
ULB-M08H-24W/NW WHITE	UL-00002362	24	2000	4200	24	≥ 0,9	70×160×205	0,55	□	150	24
ULB-M08H-24W/WW WHITE	UL-00002361	24	2000	3200	24	≥ 0,9	70×160×205	0,55	□	150	24
ULB-M08H-35W/NW WHITE	UL-00002364	35	2800	4200	24	≥ 0,9	70×160×205	0,55	□	200	24
ULB-M08H-35W/WW WHITE	UL-00002363	35	2800	3200	24	≥ 0,9	70×160×205	0,55	□	200	24
ULB-M08H-24W/NW BLACK	UL-00002398	24	2000	4200	24	≥ 0,9	70×160×205	0,55	■	150	24
ULB-M08H-35W/NW BLACK	UL-00002399	35	2800	4200	24	≥ 0,9	70×160×205	0,55	■	200	24

220–240 В  
50–60 Гц

30000 ч

A

IP20

II

Ra>80

+50°  
-25°

АЛЮМИНИЙ  
КОРПУС

КАРТОН  
УПАКОВКА



OSRAM  
CHIP



		Вт	лм	К	°	cos φ	мм	кг	корпус	эквив. галоген, Вт	
ULB-S41R-35W/NW BLACK	UL-00002628	35	4200	4000	30	≥ 0,9	162×66×220	1,15	■	200	16

110–240 В  
50–60 Гц

30000 ч

A

IP20

II

Ra>80

+45°  
-20°

АЛЮМИНИЙ  
КОРПУС

КАРТОН  
УПАКОВКА

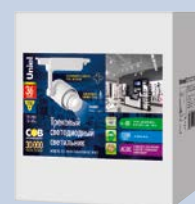

Модель ULB-M09H-36W/4000K/AC имеет возможность регулировки угла свечения.

		Вт	лм	К	°	cos φ	мм	кг	корпус	эквив. галоген, Вт	
ULB-M09H-36W/4000K WHITE	UL-00004075	36	3300	4000	35	≥ 0,9	100×80×55	0,55	□	250	20
ULB-M09H-36W/4000K BLACK	UL-00004074	36	3300	4000	35	≥ 0,9	100×80×55	0,55	■	250	20
ULB-M09H-36W/4000K/AC WHITE	UL-00004078	36	3300	4000	15–35	≥ 0,9	120×80×55	0,55	□	250	20
ULB-M09H-50W/4000K WHITE	UL-00004077	50	4500	4000	35	≥ 0,9	100×80×55	0,55	□	300	20
ULB-M09H-50W/4000K BLACK	UL-00004076	50	4500	4000	35	≥ 0,9	100×80×55	0,55	■	300	20

110–240 В  
50–60 Гц

30000 ч

A

Ra>80

+50°  
-20°

АЛЮМИНИЙ  
КОРПУС

КАРТОН  
УПАКОВКА

## ШИНОПРОВОДЫ ДЛЯ ТРЕКОВЫХ СИСТЕМ ОСВЕЩЕНИЯ

Шинопроводы используются для монтажа трековых светильников. С помощью коннекторов из шинопроводов можно создать осветительную систему любой конфигурации.



### Схема системы освещения

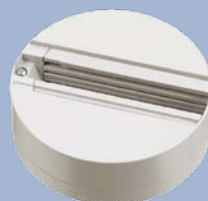
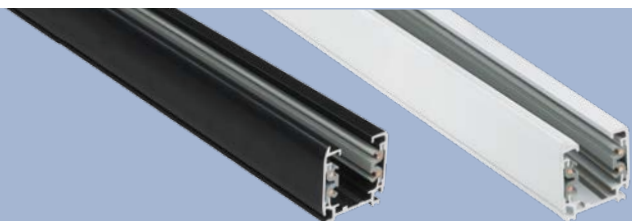
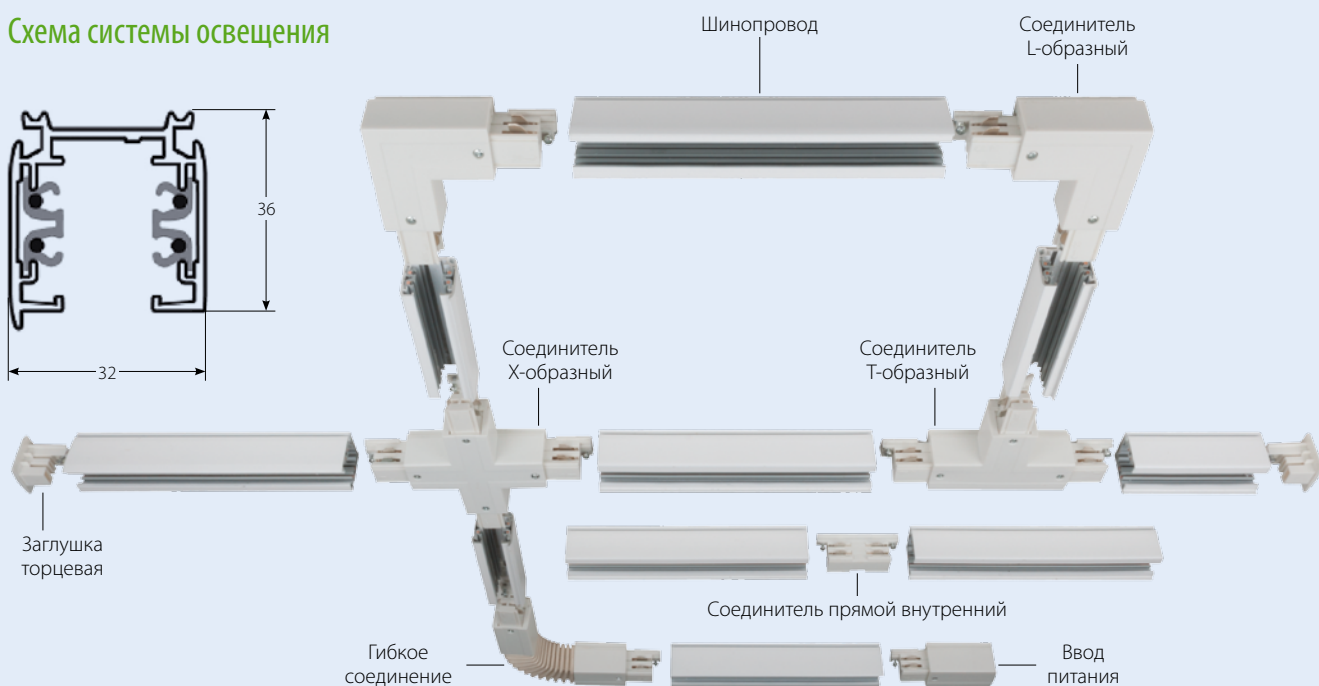

### Шинопроводы

	длина, м	цвет	макс. ток, А
UBX-AS4 SILVER 100 POLYBAG	09722	1	16
UBX-AS4 BLACK 100 POLYBAG	09723	1	16
UBX-AS4 WHITE 100 POLYBAG	09724	1	16
UBX-AS4 SILVER 200 POLYBAG	09725	2	16
UBX-AS4 BLACK 200 POLYBAG	09726	2	16
UBX-AS4 WHITE 200 POLYBAG	09727	2	16
UBX-AS4 SILVER 300 POLYBAG	09728	3	16
UBX-AS4 BLACK 300 POLYBAG	09729	3	16
UBX-AS4 WHITE 300 POLYBAG	09730	3	16

### Чашка потолочного крепления для трекового светильника UBX-A81

Предназначена для светильников с адаптером для трёхфазного шинопровода. Позволяет подключить трековый светильник без использования дополнительных компонентов.

	мм	цвет	
UBX-A81 WHITE 1 POLYBAG	UL-00002391	112x32	40
UBX-A81 BLACK 1 POLYBAG	UL-00002392	112x32	40
UBX-A81 SILVER 1 POLYBAG	UL-00002393	112x32	40

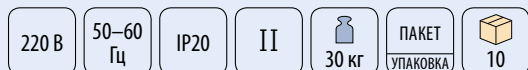

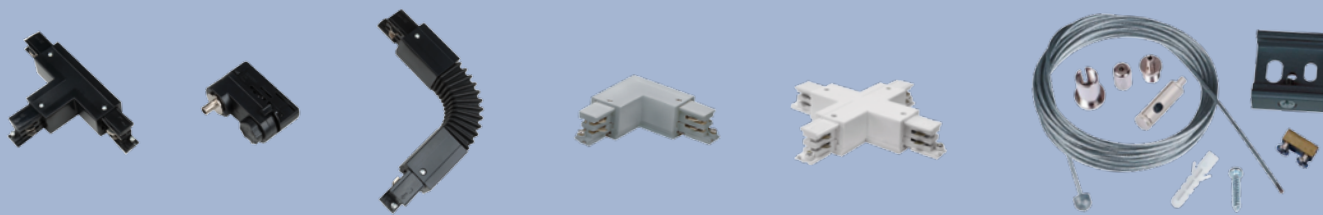

## Коннекторы

Модель	Артикул	Изображение	Описание	цвет	тип	количество	
UBX-A01 WHITE 1 POLYBAG	09735		Ввод питания для шинопровода	белый	правый	50	
UBX-A01 BLACK 1 POLYBAG	09736		Ввод питания для шинопровода	черный	правый	50	
UBX-A01 SILVER 1 POLYBAG	09737		Ввод питания для шинопровода	серебристый	правый	50	
UBX-A02 WHITE 1 POLYBAG	09738		Ввод питания для шинопровода	белый	левый	50	
UBX-A02 BLACK 1 POLYBAG	09739		Ввод питания для шинопровода	черный	левый	50	
UBX-A02 SILVER 1 POLYBAG	09740		Ввод питания для шинопровода	серебристый	левый	50	
UBX-A11 WHITE 1 POLYBAG	09741		Соединитель для шинопроводов прямой	белый	внутренний	100	
UBX-A11 BLACK 1 POLYBAG	09742		Соединитель для шинопроводов прямой	черный	внутренний	100	
UBX-A11 SILVER 1 POLYBAG	09743		Соединитель для шинопроводов прямой	серебристый	внутренний	100	
UBX-A12 WHITE 1 POLYBAG	09744		Соединитель для шинопроводов прямой	белый	внешний	50	
UBX-A12 BLACK 1 POLYBAG	09745		Соединитель для шинопроводов прямой	черный	внешний	50	
UBX-A12 SILVER 1 POLYBAG	09746		Соединитель для шинопроводов прямой	серебристый	внешний	50	
UBX-A21 WHITE 1 POLYBAG	09762		Соединитель для шинопроводов L-образный	белый	внешний	25	
UBX-A21 BLACK 1 POLYBAG	09763		Соединитель для шинопроводов L-образный	черный	внешний	25	
UBX-A21 SILVER 1 POLYBAG	09764		Соединитель для шинопроводов L-образный	серебристый	внешний	25	
UBX-A22 WHITE 1 POLYBAG	09765		Соединитель для шинопроводов L-образный	белый	внутренний	25	
UBX-A22 BLACK 1 POLYBAG	09766		Соединитель для шинопроводов L-образный	черный	внутренний	25	
UBX-A22 SILVER 1 POLYBAG	09767		Соединитель для шинопроводов L-образный	серебристый	внутренний	25	
UBX-A24 WHITE 1 POLYBAG	09771		Соединитель для шинопроводов гибкий	белый		25	
UBX-A24 BLACK 1 POLYBAG	09772		Соединитель для шинопроводов гибкий	черный		25	
UBX-A24 SILVER 1 POLYBAG	09773		Соединитель для шинопроводов гибкий	серебристый		25	
UBX-A31 WHITE 1 POLYBAG	09750		Соединитель для шинопроводов T-образный	белый	правый внешний	25	
UBX-A31 BLACK 1 POLYBAG	09751		Соединитель для шинопроводов T-образный	черный	правый внешний	25	
UBX-A31 SILVER 1 POLYBAG	09752		Соединитель для шинопроводов T-образный	серебристый	правый внешний	25	
UBX-A32 WHITE 1 POLYBAG	09753		Соединитель для шинопроводов T-образный	белый	левый внешний	25	
UBX-A32 BLACK 1 POLYBAG	09754		Соединитель для шинопроводов T-образный	черный	левый внешний	25	
UBX-A32 SILVER 1 POLYBAG	09755		Соединитель для шинопроводов T-образный	серебристый	левый внешний	25	
UBX-A33 WHITE 1 POLYBAG	09756		Соединитель для шинопроводов T-образный	белый	правый внутренний	25	
UBX-A33 BLACK 1 POLYBAG	09757		Соединитель для шинопроводов T-образный	черный	правый внутренний	25	
UBX-A33 SILVER 1 POLYBAG	09758		Соединитель для шинопроводов T-образный	серебристый	правый внутренний	25	
UBX-A34 WHITE 1 POLYBAG	09759		Соединитель для шинопроводов T-образный	белый	левый внутренний	25	
UBX-A34 BLACK 1 POLYBAG	09760		Соединитель для шинопроводов T-образный	черный	левый внутренний	25	
UBX-A34 SILVER 1 POLYBAG	09761		Соединитель для шинопроводов T-образный	серебристый	левый внутренний	25	
UBX-A41 WHITE 1 POLYBAG	09747			Соединитель для шинопроводов X-образный	белый		20
UBX-A41 BLACK 1 POLYBAG	09748			Соединитель для шинопроводов X-образный	черный		20
UBX-A41 SILVER 1 POLYBAG	09749	Соединитель для шинопроводов X-образный		серебристый		20	
UBX-A61 WHITE 1 POLYBAG	09787		Адаптер для трёхфазного шинопровода	белый		50	
UBX-A61 BLACK 1 POLYBAG	09788		Адаптер для трёхфазного шинопровода	черный		50	
UBX-A61 SILVER 1 POLYBAG	09789		Адаптер для трёхфазного шинопровода	серебристый		50	
UFB-C41 WHITE 1 POLYBAG	09731		Заглушка торцевая для шинопровода	белый		100	
UFB-C41 BLACK 1 POLYBAG	09732		Заглушка торцевая для шинопровода	черный		100	
UFB-C41 SILVER 1 POLYBAG	09733		Заглушка торцевая для шинопровода	серебристый		100	
UFB-H41 SILVER 1 POLYBAG*	09734		Набор для подвешивания шинопроводов. Длина подвеса — 2 м	серебристый		100	
UFB-H41 BLACK 1 POLYBAG*	UL-00003666		Набор для подвешивания шинопроводов. Длина подвеса — 2 м	черный		100	
UFB-H42 SILVER 1 POLYBAG*	UL-00002394		Набор для подвешивания шинопроводов с регулируемой длиной подвеса. Максимальная длина подвеса — 2 м	серебристый		100	



\*Один набор включает в себя 1 подвес. Для подвешивания 1 м шинопровода рекомендуется использовать 2 набора.

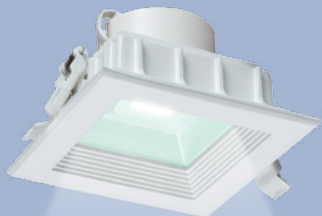

## СВЕТИЛЬНИКИ НАПРАВЛЕННОГО СВЕТА С ПОСТОЯННЫМ НАПРАВЛЕНИЕМ СВЕТОВОГО ПОТОКА

Особенностью светильников направленного света типа даунлайт (downlight) является то, что световой поток направлен строго сверху вниз и не рассеивается в освещаемой области.



	Вт	лм	К	 °	cosφ	мм	кг	 мм	ЭКВИВ. галоген, Вт		
ULT-D02B-8W/NW WHITE	08577	8	500	4200	98	0,8	125×125×70	0,4	118×118	30	20
ULT-D02B-8W/WW WHITE	08576	8	480	3000	98	0,8	125×125×70	0,4	118×118	30	20
ULT-D02C-10W/NW WHITE	08579	10	700	4200	106	0,8	155×155×72	0,6	145×145	60	20

100–240 В  
50–60 Гц

IP20

II

Ra>80



БЕЛЫЙ

КАРТОН

УПАКОВКА



	Вт	лм	К	 °	cosφ	мм	кг	 мм		
ULT-D03E-18W/NW SILVER	09601	18	1350	4500	120	0,9	190×83	0,8	167	18

100–240 В  
50–60 Гц

IP20

II

Ra>80



СЕРЕБРО

КАРТОН

УПАКОВКА

## СВЕТОДИОДНЫЕ ЛЕНТЫ

Светодиодные ленты предназначены для формирования декоративного и контурного освещения. Позволяют расставить яркие акценты и подчеркнуть отдельные элементы интерьера. Различаются по цвету свечения, рабочему напряжению (В), степени защиты от влаги и пыли (IP), световому потоку (лм).

В ассортименте представлены светодиодные ленты следующих серий:

- **Светодиодные ленты 220 В.** Применяются для формирования наружного освещения и праздничного украшения зданий, создания рекламных надписей, украшения витрин.
- **Светодиодные ленты НЕОН 220 В.** Светодиодная лента установлена в специальную ПВХ оболочку, обеспечивающую равномерное свечение. Применяются для формирования наружного освещения и праздничного украшения зданий, создания рекламных надписей, украшения витрин.
- **Комплекты светодиодной ленты «Smart Light».** Готовое решение для подсветки предметов интерьера и рабочих зон, где не требуется постоянное наличие света.
- **Энергоэффективная серия.** Светодиодные ленты 12 и 24 В со светоотдачей более 90 лм/Вт.
- **Дизайнерская серия.** Светодиодные ленты 12 В для декорирования предметов сложных форм.
- **Профессиональная серия.** Светодиодные ленты 12 В со светоотдачей более 80 лм/Вт с индексом цветопередачи Ra более 80.

## СВЕТОДИОДНЫЕ ЛЕНТЫ СЕТЕВОГО НАПЯЖЕНИЯ 220 В

Герметичная светодиодная лента ULS сетевого напряжения 220 В подключается через сетевой шнур с адаптером к сети переменного тока 50 Гц и напряжением 220 В. Благодаря оболочке из ПВХ чехла, лента имеет высокую степень защиты от пыли и влаги IP67 и рекомендуется для наружной подсветки, создания световой рекламы, для контурного оформления зданий, фонтанов и небольших прудов. Поставляются в промышленной упаковке, отрезками длиной 50 м на катушках.

### ПРЕИМУЩЕСТВА

- Возможность подключить 50 м ленты к одной точке питания.
- Медная жила проводника обеспечивает равномерный световой поток по всей длине ленты.
- Герметичность и устойчивость к погодным условиям.
- Широкий ассортимент аксессуаров для монтажа.

**Внимание!** Для обеспечения степени защиты от пыли и влаги IP67 все соединения ленты требуют применения герметика. Подключать строго соблюдая полярность!



### Светодиодные ленты сетевого напряжения 220 В ULS-2835

		Вт/м	лм/м	К	LED/м
ULS-2835-60LED/m-10mm-IP67-220V-8W/m-50M-BLUE	UL-00000859	8	120		60
ULS-2835-60LED/m-10mm-IP67-220V-8W/m-50M-DW	UL-00000659	8	550	6500	60
ULS-2835-60LED/m-10mm-IP67-220V-8W/m-50M-GREEN	UL-00000860	8	460		60
ULS-2835-60LED/m-10mm-IP67-220V-8W/m-50M-RED	UL-00000861	8	220		60
ULS-2835-60LED/m-10mm-IP67-220V-8W/m-50M-W	UL-00000858	8	550	4000	60
ULS-2835-60LED/m-10mm-IP67-220V-8W/m-50M-WW	UL-00000660	8	550	3000	60
ULS-2835-60LED/m-10mm-IP67-220V-8W/m-50M-YELLOW	UL-00000862	8	180		60

220 В
50000 ч
A
IP67
10 мм
50 м
КАРТОН УПАКОВКА
1
Лента светодиодная 50 м, 2 заглушки. Сетевой шнур в комплект не входит

**Сетевой шнур для подключения светодиодных лент ULS-2835 к сети 220 В**

Максимальная длина ленты для подключения — 50 м.

		назначение	длина шнура, м	сечение, мм
UCX-SP2/A67-NNN WHITE	07690	адаптер для монохромных лент 2835	1,5	10×7

**Диммер ULC-N11 WHITE для светодиодной ленты сетевого напряжения 220 В**

Диммер ULC-N11 предназначен для диммирования и получения светодинамических эффектов при подключении светодиодной ленты сетевого напряжения 220 В. Данный диммер позволяет реализовать статические и динамические режимы свечения ленты:

- произвольно регулировать яркость свечения ленты или выбрать фиксированное значение яркости (100% — 50% — 25%);
- использовать светодинамические режимы и регулировать скорость их переключения. Управление диммером производится с помощью пульта ДУ.

		макс. мощность, Вт	макс. ток, А	кол. каналов	пульт, мм	контроллер, мм
ULC-N11-DIM WHITE	UL-00002277	600	1	1	83×40×7	90×70×28

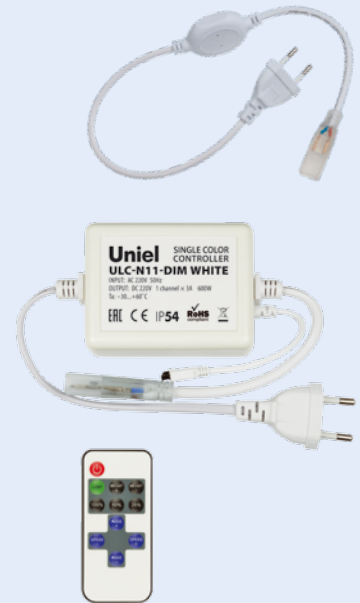
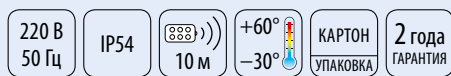
**Аксессуары для монтажа светодиодных лент сетевого напряжения 220 В ULS-2835**

		назначение	тип ленты	сечение, мм	индив. упак., шт.
UCW-K10 CLEAR 005 POLYBAG	10835	Защита обрезанного конца ленты	монохромная 2835	10×7	5
UCW-K10 CLEAR 025 POLYBAG	UL-00000870	Защита обрезанного конца ленты	монохромная 2835	10×7	25
UCX-SK2/A67-NNN CLEAR 005 POLYBAG	10830	Гибкое соединение двух лент	монохромная 2835	10×7	5
UTC-K-12/A67-NNN CLEAR 005 POLYBAG	10824	Прямое соединение двух лент	монохромная 2835	10×7	5
UTC-K-12/A67-NNN CLEAR 025 POLYBAG	UL-00000868	Прямое соединение двух лент	монохромная 2835	10×7	25
UTC-K-22/A67-NNN CLEAR 005 POLYBAG	10821	L-образное соединение двух лент	монохромная 2835	10×7	5
UTC-K-32/A67-NNN CLEAR 005 POLYBAG	10818	T-образное соединение двух лент	монохромная 2835	10×7	5
UCC-K10 CLEAR 050 POLYBAG	10833	Крепление для светодиодной ленты	монохромная 2835	10×7	50
UCC-K10 CLEAR 100 POLYBAG	UL-00000866	Крепление для светодиодной ленты	монохромная 2835	10×7	100



## Светодиодные ленты сетевого напряжения 220 В ULS-5050 RGB

		Вт/м	лм/м	LED/м
ULS-5050-60LED/m-16mm-IP67-220V-14,4W/m-50M-RGB	10803	14,4	210/440/120	60

220 В	50000 ч	A	IP67	16 мм	50 м	КАРТОН УПАКОВКА	1	Лента светодиодная 50 м, 2 заглушки. Сетевой шнур в комплект не входит
-------	---------	---	------	-------	------	--------------------	---	---

### Сетевой шнур для подключения светодиодных лент ULS-5050 к сети 220 В

Максимальная длина ленты для подключения — 50 м.

		назначение	длина шнура, м	сечение, мм
UCX-SP4/B67-RGB WHITE	07692	контроллер для лент 5050 RGB	1,5	16x7



### Контроллер ULC-N20 для светодиодной ленты сетевого напряжения 220 В ULS-5050

Максимальная длина ленты для подключения — 50 м.

Пульт ДУ в комплекте.

		выход, В	выход, А	макс. мощность, Вт	сечение, мм	мм
ULC-N20-RGB BLACK	10800	220	1	750	16x7	30x90x50

220–240 В 50–60 Гц	IP20	10 м	+50° -20°	БЛИСТЕР УПАКОВКА
-----------------------	------	------	--------------	---------------------



### Аксессуары для монтажа светодиодных лент сетевого напряжения 220 В ULS-5050

		назначение	тип ленты	сечение, мм	индив. упак., шт.
UCW-K14 CLEAR 005 POLYBAG	10836	Защита обрезанного конца ленты	5050 RGB	16x7	5
UCW-K14-CLEAR 025 POLYBAG	UL-00000871	Защита обрезанного конца ленты	5050 RGB	16x7	25
UCX-SK4/B67-RGB CLEAR 005 POLYBAG	10832	Гибкое соединение двух лент	5050 RGB	16x7	5
UTC-K-14/B67-RGB CLEAR 005 POLYBAG	10826	Прямое соединение двух лент	5050 RGB	16x7	5
UTC-K-14/B67-RGB CLEAR 025 POLYBAG	UL-00000869	Прямое соединение двух лент	5050 RGB	16x7	25
UTC-K-24/B67-RGB CLEAR 005 POLYBAG	10823	L-образное соединение двух лент	5050 RGB	16x7	5
UTC-K-34/B67-RGB CLEAR 005 POLYBAG	10820	T-образное соединение двух лент	5050 RGB	16x7	5
UCC-K14 CLEAR 050 POLYBAG	10834	Крепление для светодиодной ленты	5050 RGB	16x7	50
UCC-K14 CLEAR 100 POLYBAG	UL-00000867	Крепление для светодиодной ленты	5050 RGB	16x7	100

## СВЕТОДИОДНЫЕ ЛЕНТЫ НЕОН 220 В

Герметичная светодиодная лента НЕОН 220 В — современная альтернатива классическому стеклянному неону в декоративной подсветке.

Светодиодная лента установлена в специальную ПВХ оболочку, обеспечивающую равномерное свечение. Применяется для формирования наружного освещения и праздничного украшения зданий, создания рекламных надписей, украшения витрин.

### ПРЕИМУЩЕСТВА

- Возможность подключить до 50 м к одной точке питания.
- Медная жила проводника обеспечивает равномерный световой поток по всей длине.
- Герметичность и устойчивость к погодным условиям.



**Внимание!** Для обеспечения степени защиты от пыли и влаги IP67 все соединения ленты требуют применения герметика. Подключать строго соблюдая полярность!



		Вт	К	LED/м	сечение, мм
ULS-N21-2835-120LED/m-8mm-IP67-220V-8W/m-50M-DW	UL-00002924	8	6500	120	8×16
ULS-N21-2835-120LED/m-8mm-IP67-220V-8W/m-50M-WW	UL-00002925	8	3000	120	8×16
ULS-N21-2835-120LED/m-8mm-IP67-220V-8W/m-50M-BLUE	UL-00002926	8		120	8×16
ULS-N21-2835-120LED/m-8mm-IP67-220V-8W/m-50M-GREEN	UL-00003767	8		120	8×16
ULS-N21-2835-120LED/m-8mm-IP67-220V-8W/m-50M-PINK	UL-00003768	8		120	8×16
ULS-N21-2835-120LED/m-8mm-IP67-220V-8W/m-50M-RED	UL-00003770	8		120	8×16
ULS-N21-2835-120LED/m-8mm-IP67-220V-8W/m-50M-YELLOW	UL-00003769	8		120	8×16

220 В	30000 ч	60°	IP67	50 м	КАРТОН УПАКОВКА	1	24 мес. ГАРАНТИЯ	лента светодиодная 50 м, 2 заглушки
-------	---------	-----	------	------	--------------------	---	---------------------	--

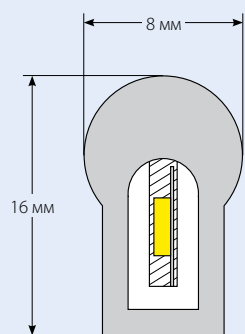

Поперечное сечение светодиодной ленты НЕОН 220 В

### Сетевой шнур для подключения светодиодных лент ULS-N21 к сети 220 В

Максимальная длина ленты для подключения — 50 м.

		назначение	длина шнура, м	сечение, мм
UCX-SP2/N21 WHITE 1 STICKER	UL-00002937	адаптер для ленты ULS-N21 NEON	1,5	8×16

220–240 В	+50° -20°	1
-----------	--------------	---

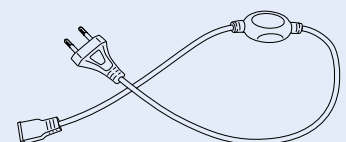

## Аксессуары для ULS-N21 FLEX

			назначение	сечение, мм	индив. упак., шт.
UCW-N21 CLEAR 025 POLYBAG	UL-00002938		Защита обрезанного конца ленты	8×16	25
UTC-K-12/N21 CLEAR 025 POLYBAG	UL-00002929		Прямое соединение двух лент	8×16	25
UTC-K-22/N21 CLEAR 010 POLYBAG	UL-00004460		L-образное соединение двух лент	8×16	10
UTC-K-32/N21 CLEAR 010 POLYBAG	UL-00004461		T-образное соединение двух лент	8×16	10
UCC-N21/C50 WHITE 025 POLYBAG	UL-00002934		Крепления для светодиодных лент Размеры: 50×11×14 мм	8×16	25



## КОМПЛЕКТЫ СВЕТОДИОДНОЙ ЛЕНТЫ «SMART LIGHT»

Готовое решение для подсветки предметов интерьера и рабочих зон, где не требуется постоянное наличие света. Датчик движения позволяет экономно расходовать электроэнергию.

### ПРЕИМУЩЕСТВА

- Бесконтактное включение по срабатыванию датчика движения.
- Простота установки.

# NEW!



### Комплекты светодиодной ленты «Smart Light» ULS-R01 и ULS-R02

Подходят для использования в зонах с доступом к сети переменного тока 220–240 В, 50 Гц.

#### Преимущества:

- Датчик движения срабатывает только в условиях низкой освещенности, при обнаружении движения.
- Регулировка времени задержки включения — 30/130/380 секунд.
- Регулировка яркости свечения от 5 до 100%.
- Адаптер питания и аксессуары для монтажа в комплекте.

	Вт	лм	К	LED/м	источник питания
ULS-R01-3W/4000K/1,2M/DIM SENSOR Smart Light	3	200	4000	30	адаптер 6 Вт IP20, в/к

50000 ч	IP65	120°	8 мм	1,2 м	100 мм КРАТНОСТЬ РЕЗКИ	БЛИСТЕР УПАКОВКА	25	12 мес. ГАРАНТИЯ
---------	------	------	------	-------	------------------------	------------------	----	------------------

лента светодиодная, датчик, адаптер питания, монтажный набор

	Вт	лм	К	LED/м	источник питания
ULS-R02-6W/4000K/1,2Mx2/DIM SENSOR Smart Light	2x3	2x200	4000	30	адаптер 12 Вт IP20, в/к

50000 ч	IP65	120°	8 мм	2x1,2 м	100 мм КРАТНОСТЬ РЕЗКИ	БЛИСТЕР УПАКОВКА	18	12 мес. ГАРАНТИЯ
---------	------	------	------	---------	------------------------	------------------	----	------------------

лента светодиодная 2 шт., датчик 2 шт., адаптер питания, монтажный набор

#### Технические характеристики датчика

Тип датчика	датчик движения и освещенности
Дальность обнаружения, м	4,5
Угол детектирования, °	100



Задержка выключения



### Комплект светодиодной ленты «Smart Light» ULS-R20

Используется в местах без возможности доступа к сети переменного тока 220–240 В, 50 Гц. Источник питания — 4 батарейки AAA, не в/к.

**Преимущества:**

- Бесконтактное выключение.
- Простота установки — крепление к поверхности с помощью текстильной застежки на клейкой основе.

**2 режима работы:**

- Включение и выключение вручную (кнопкой).
- Включение по срабатыванию датчика.

	Вт	лм	К	LED/м	источник питания
ULS-R20-2,4W/4000K/1,0M/4AAA SENSOR Smart Light	2,4	180	4000	30	батарейки 4xAAA, не в/к

50000 ч IP65 120° 8 мм 1 м 33 мм КРАТНОСТЬ РЕЗКИ БЛИСТЕР УПАКОВКА 50 12 мес. ГАРАНТИЯ

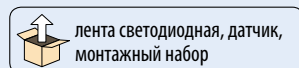

**Технические характеристики датчика**

Тип датчика	датчик движения
Дальность обнаружения, м	5
Угол детектирования, °	115



### Комплект светодиодной ленты «Smart Light» ULS-R21

Используется в местах без возможности доступа к сети переменного тока 220–240 В, 50 Гц. Источник питания — аккумулятор Li-Ion 1100 мА/ч.

**Преимущества:**

- Литий-ионный аккумулятор заряжается через стандартный порт micro USB (в комплекте).
- 1 заряд аккумулятора = 3 часа непрерывной работы.
- Индикация процесса зарядки.
- Регулировка времени задержки включения — 15/130/380 секунд.
- Крепление к поверхности с помощью магнита на клейкой основе.

**3 режима работы:**

- Включение от датчика движения при любой освещенности.
- Включение от датчика движения только в темноте.
- Срабатывание датчика отключено.

	Вт	лм	К	LED/м	источник питания
ULS-R21-2,4W/4000K/1,0M/RECH SENSOR Smart Light	2,4	180	4000	30	аккумулятор Li-Ion 1100 мАч, в/к

50000 ч IP65 120° 8 мм 1 м 33 мм КРАТНОСТЬ РЕЗКИ БЛИСТЕР УПАКОВКА 45 12 мес. ГАРАНТИЯ

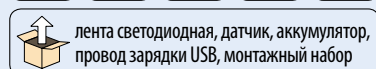

**Технические характеристики датчика**

Тип датчика	датчик движения и освещенности
Дальность обнаружения, м	5
Угол детектирования, °	115





## СВЕТОДИОДНЫЕ ЛЕНТЫ «ЭНЕРГОЭФФЕКТИВНАЯ СЕРИЯ»

Светодиодные ленты 12 и 24 В изготовлены на основе высокоэффективных светодиодов 2835 со светоотдачей более 90 лм/Вт. По степени защиты от воздействия окружающей среды представлены двух видов:

- IP20 — для использования внутри сухих помещений;
- IP65 — для установки во влажных помещениях и на открытом воздухе.

Для подключения к сети переменного тока 220 В необходимо использовать источник питания 12 или 24 В (зависит от напряжения питания, подключаемой светодиодной ленты).

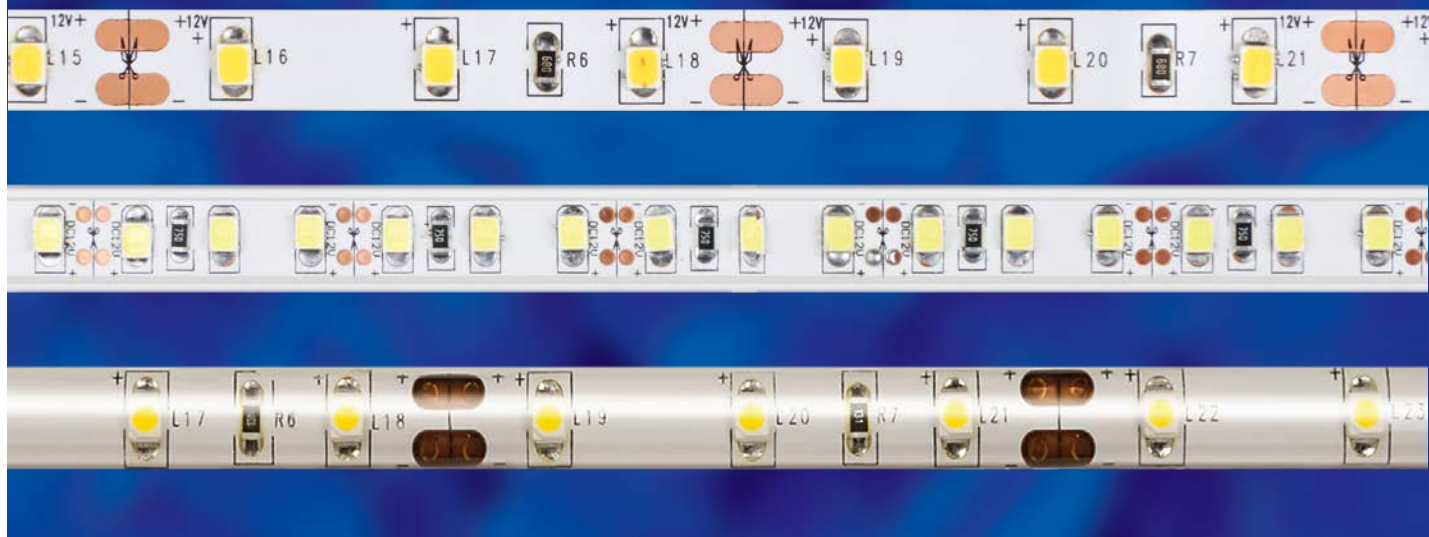

### Ленты светодиодные 12 В открытые

		Вт/м	лм/м	К	LED/м
ULS-2835-60LED/m-8mm-IP20-DC12V-6W/m-5M-DW	UL-00000874	6	500	6500	60
ULS-2835-60LED/m-8mm-IP20-DC12V-6W/m-5M-W	UL-00000876	6	500	4000	60
ULS-2835-60LED/m-8mm-IP20-DC12V-6W/m-5M-WW	UL-00000875	6	500	3000	60
ULS-2835-60LED/m-8mm-IP20-DC12V-9,6W/m-5M-DW	11046	9,6	900	6500	60
ULS-2835-60LED/m-8mm-IP20-DC12V-9,6W/m-5M-W	UL-00000873	9,6	900	4000	60
ULS-2835-60LED/m-8mm-IP20-DC12V-9,6W/m-5M-WW	11047	9,6	900	3000	60
ULS-2835-120LED/m-8mm-IP20-DC12V-9,6W/m-5M-DW	UL-00000877	9,6	900	6500	120
ULS-2835-120LED/m-8mm-IP20-DC12V-9,6W/m-5M-W	UL-00000878	9,6	900	4000	120
ULS-2835-120LED/m-8mm-IP20-DC12V-9,6W/m-5M-WW	UL-00000879	9,6	900	3000	120
ULS-2835-120LED/m-8mm-IP20-DC12V-19,2W/m-5M-DW	11048	19,2	1800	6500	120
ULS-2835-120LED/m-8mm-IP20-DC12V-19,2W/m-5M-W	UL-00000872	19,2	1800	4000	120
ULS-2835-120LED/m-8mm-IP20-DC12V-19,2W/m-5M-WW	11049	19,2	1800	3000	120
ULS-2835-120LED/m-8mm-IP20-DC12V-9,6W/m-5M-BLUE	UL-00002253	9,6			120
ULS-2835-120LED/m-8mm-IP20-DC12V-9,6W/m-5M-GREEN	UL-00002256	9,6			120
ULS-2835-120LED/m-8mm-IP20-DC12V-9,6W/m-5M-RED	UL-00002254	9,6			120
ULS-2835-120LED/m-8mm-IP20-DC12V-9,6W/m-5M-YELLOW	UL-00002255	9,6			120



### Ленты светодиодные 24 В открытые

Возможно последовательное соединение до 15 м.

		Вт/м	лм/м	К	LED/м
ULS-2835-60LED/m-8mm-IP20-DC24V-6W/m-5M-DW	UL-00002969	6	600	6500	60
ULS-2835-60LED/m-8mm-IP20-DC24V-6W/m-5M-W	UL-00002970	6	600	4000	60
ULS-2835-60LED/m-8mm-IP20-DC24V-6W/m-5M-WW	UL-00002971	6	600	3000	60

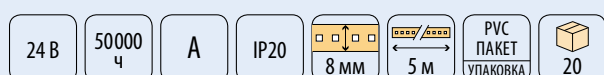

## Ленты светодиодные 12 В герметичные

		Вт/м	мм/м	К	LED/м
ULS-2835-60LED/m-8mm-IP65-DC12V-6W/m-5M-DW	UL-00000892	6	500	6500	60
ULS-2835-60LED/m-8mm-IP65-DC12V-6W/m-5M-W	UL-00000890	6	500	4200	60
ULS-2835-60LED/m-8mm-IP65-DC12V-6W/m-5M-WW	UL-00000891	6	500	3000	60
ULS-2835-60LED/m-8mm-IP65-DC12V-9,6W/m-5M-DW	UL-00000887	9,6	900	6500	60
ULS-2835-60LED/m-8mm-IP65-DC12V-9,6W/m-5M-W	UL-00000888	9,6	900	4200	60
ULS-2835-60LED/m-8mm-IP65-DC12V-9,6W/m-5M-WW	UL-00000889	9,6	900	3000	60
ULS-2835-120LED/m-8mm-IP65-DC12V-9,6W/m-5M-DW	UL-00000895	9,6	900	6500	120
ULS-2835-120LED/m-8mm-IP65-DC12V-9,6W/m-5M-W	UL-00000893	9,6	900	4200	120
ULS-2835-120LED/m-8mm-IP65-DC12V-9,6W/m-5M-WW	UL-00000894	9,6	900	3000	120
ULS-2835-120LED/m-8mm-IP65-DC12V-19,2W/m-5M-DW	UL-00000884	19,2	1800	6500	120
ULS-2835-120LED/m-8mm-IP65-DC12V-19,2W/m-5M-W	UL-00000885	19,2	1800	4200	120
ULS-2835-120LED/m-8mm-IP65-DC12V-19,2W/m-5M-WW	UL-00000886	19,2	1800	3000	120
ULS-2835-120LED/m-8mm-IP65-DC12V-9,6W/m-5M-BLUE	UL-00002249	9,6	160		120
ULS-2835-120LED/m-8mm-IP65-DC12V-9,6W/m-5M-GREEN	UL-00002252	9,6	560		120
ULS-2835-120LED/m-8mm-IP65-DC12V-9,6W/m-5M-RED	UL-00002250	9,6	340		120
ULS-2835-120LED/m-8mm-IP65-DC12V-9,6W/m-5M-YELLOW	UL-00002251	9,6	260		120

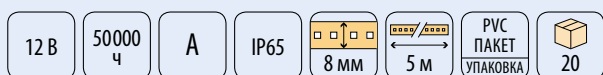

## СВЕТОДИОДНЫЕ ЛЕНТЫ «ДИЗАЙНЕРСКАЯ СЕРИЯ»

Серия лент для подсветки предметов сложной формы, подойдёт для создания узоров, установки на радиусных элементах.



### Светодиодные ленты на жёстком основании (модули)

Представляют собой жёсткую алюминиевую плату с низкопрофильными светодиодами 5630, на каждом метре расположено 72 светодиода. В комплекте два модуля по 1 м.

		Вт/м	лм/м	К	LED/м
ULS-L21X-5630-72LED/m-12mm-IP20-DC12V-19,2W/m-2x1M-DW	UL-00002765	19,2	2000	6500	72
ULS-L21X-5630-72LED/m-12mm-IP20-DC12V-19,2W/m-2x1M-W	UL-00002766	19,2	2000	4000	72
ULS-L21X-5630-72LED/m-12mm-IP20-DC12V-19,2W/m-2x1M-WW	UL-00002767	19,2	2000	3000	72

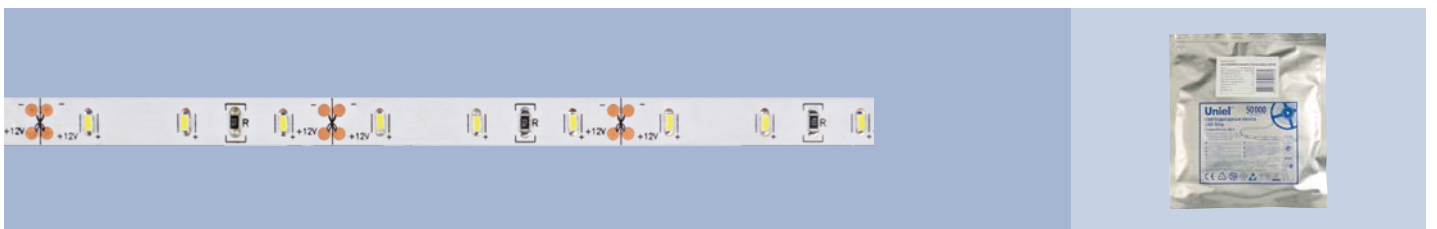
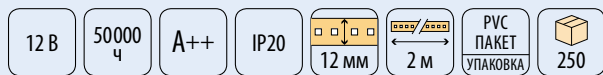

### Лента для торцевой подсветки (узкая)

Лента ULS-3014 имеет ширину 6 мм и подходит для торцевой подсветки стекла, например, мебельной полки.

		Вт/м	лм/м	К	LED/м
ULS-3014-60LED/m-6mm-IP20-DC12V-6W/m-5M-DW	11051	6	600	6500	60

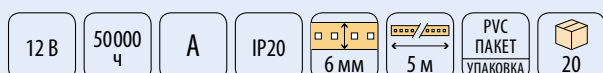

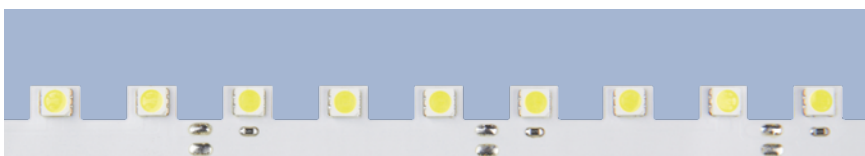

### Фигурная лента ULS-B03

Угол загиба ленты ULS-B03 — 90°.

		Вт/м	лм/м	К	LED/м
ULS-B03-5050-60LED/m-10mm-IP20-DC12V-14.4W/m-5M-DW	10779	14,4	600	6500	60

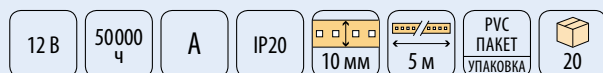

### Фигурная лента ULS-Z

Угол поворота ленты ULS-Z — 30°.

		Вт/м	лм/м	К	LED/м
ULS-Z01-2835-60LED/m-8mm-IP20-DC12V-9,6W/m-3M-DW	10777	9,6	900	6500	60
ULS-Z02-3014-60LED/m-8mm-IP20-DC12V-6W/m-3M-DW	10778	6	600	6500	60

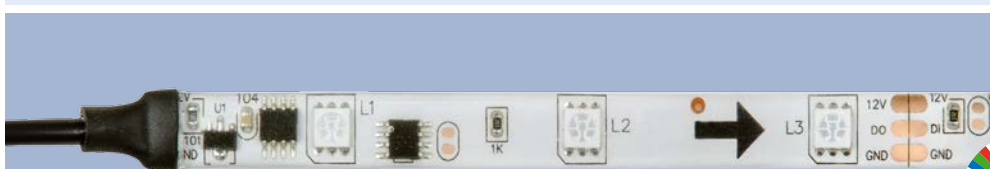

### Многоцветная лента ULS-F20 «Бегущий огонь»

Не требует подключения к контроллеру. Последовательная смена предустановленных динамических режимов. Управление группами по 3 светодиода.

Лента подключается к источнику питания с выходным напряжением 12 В постоянного тока. Рекомендованные источники питания с разъёмом Jack 5.5 для подключения 5 м ленты — UET-VPJ-036A20 12V IP20, для подключения 10 м ленты — UET-VPP-072A20 12V IP20. Комплект: лента светодиодная с разъёмом Jack 5.5 для подключения с одного конца, и проводами для подключения с другого конца, инструкция.

		Вт/м	лм/м	LED/м	длина ленты, м
ULS-F20-5050-30LED/m-10mm-IP65-DC12V-7,2W/m-5M-RGB SMART	UL-00001860	7,2	105/220/60	30	5
ULS-F20-5050-30LED/m-10mm-IP65-DC12V-7,2W/m-10M-RGB SMART	UL-00001859	7,2	105/220/60	30	10

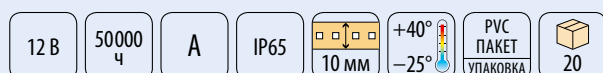

**Внимание!** Не допускается деление ленты на отрезки, т. к. микросхема управления установлена в начале ленты (со стороны разъёма).

## СВЕТОДИОДНЫЕ ЛЕНТЫ «ПРОФЕССИОНАЛЬНАЯ СЕРИЯ»

Светодиодные ленты 12 и 24 В со светоточацей более 80 лм/Вт с индексом цветопередачи Ra более 80 для лент PROFIL. Представлены серии лент с напряжением питания 12 В или 24 В в открытом или в герметичном исполнении в оболочке из полиуретановой резины (IP65).

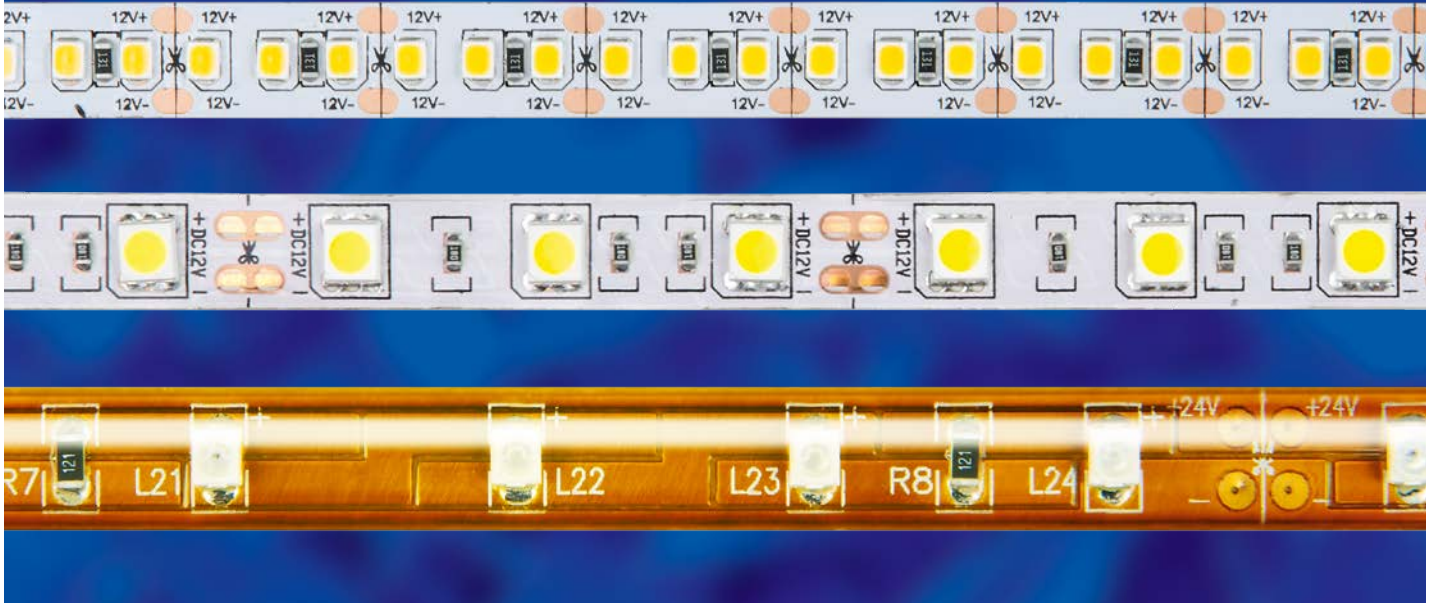

### Ленты светодиодные 12 В открытые ULS-M11

**NEW!**

		Вт/м	лм/м	К	LED/м
ULS-M11-2835-60LED/m-8mm-IP20-DC12V-4,8W/m-5M-6500K PROFIL	UL-00004356	4,8	450	6500	60
ULS-M11-2835-60LED/m-8mm-IP20-DC12V-4,8W/m-5M-4000K PROFIL	UL-00004357	4,8	450	4000	60
ULS-M11-2835-60LED/m-8mm-IP20-DC12V-4,8W/m-5M-3000K PROFIL	UL-00004358	4,8	450	3000	60
ULS-M11-2835-60LED/m-8mm-IP20-DC12V-4,8W/m-5M-BLUE PROFIL	UL-00004359	4,8			60
ULS-M11-2835-60LED/m-8mm-IP20-DC12V-4,8W/m-5M-GREEN PROFIL	UL-00004360	4,8			60
ULS-M11-2835-60LED/m-8mm-IP20-DC12V-4,8W/m-5M-RED PROFIL	UL-00004361	4,8			60



### Ленты светодиодные 12 В открытые ULS-M13

**NEW!**

		Вт/м	лм/м	К	LED/м
ULS-M13-2835-120LED/m-8mm-IP20-DC12V-9,6W/m-5M-6500K PROFIL	UL-00004362	9,6	800	6500	120
ULS-M13-2835-120LED/m-8mm-IP20-DC12V-9,6W/m-5M-4000K PROFIL	UL-00004363	9,6	800	4000	120
ULS-M13-2835-120LED/m-8mm-IP20-DC12V-9,6W/m-5M-3000K PROFIL	UL-00004364	9,6	800	3000	120

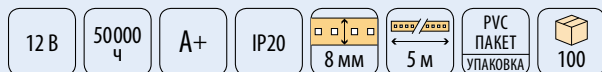

### Ленты светодиодные 12 В открытые ULS-M14

**NEW!**

Для установки светодиодной ленты рекомендуется использовать алюминиевый профиль.

		Вт/м	лм/м	К	LED/м
ULS-M14-2835-168LED/m-10mm-IP20-DC12V-14W/m-5M-6500K PROFIL	UL-00004365	14	1200	6500	168
ULS-M14-2835-168LED/m-10mm-IP20-DC12V-14W/m-5M-4000K PROFIL	UL-00004366	14	1200	4000	168
ULS-M14-2835-168LED/m-10mm-IP20-DC12V-14W/m-5M-3000K PROFIL	UL-00004367	14	1200	3000	168

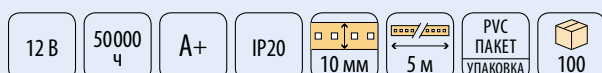

## Ленты светодиодные 12 В открытые ULS-M22

NEW!

		Вт/м	лм/м	К	LED/м
ULS-M22-5050-30LED/m-10mm-IP20-DC12V-7,2W/m-5M-6500K PROFИ	UL-00004368	7,2	600	6500	30
ULS-M22-5050-30LED/m-10mm-IP20-DC12V-7,2W/m-5M-4000K PROFИ	UL-00004369	7,2	600	4000	30
ULS-M22-5050-30LED/m-10mm-IP20-DC12V-7,2W/m-5M-3000K PROFИ	UL-00004370	7,2	600	3000	30
ULS-M22-5050-30LED/m-10mm-IP20-DC12V-7,2W/m-5M-RGB PROFИ	UL-00004371	7,2			30

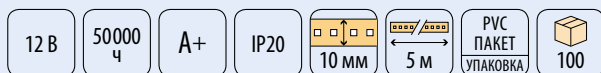

## Ленты светодиодные 12 В открытые ULS-M25

NEW!

Для установки светодиодной ленты рекомендуется использовать алюминиевый профиль.

		Вт/м	лм/м	К	LED/м
ULS-M25-5050-60LED/m-10mm-IP20-DC12V-14,4W/m-5M-6500K PROFИ	UL-00004372	14,4	1200	6500	60
ULS-M25-5050-60LED/m-10mm-IP20-DC12V-14,4W/m-5M-4000K PROFИ	UL-00004373	14,4	1200	4000	60
ULS-M25-5050-60LED/m-10mm-IP20-DC12V-14,4W/m-5M-3000K PROFИ	UL-00004374	14,4	1200	3000	60
ULS-M25-5050-60LED/m-10mm-IP20-DC12V-14,4W/m-5M-RGB PROFИ	UL-00004375	14,4			60

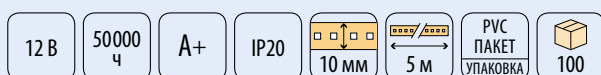

## Ленты светодиодные 12 В открытые ULS-3528

		Вт/м	лм/м	К	LED/м	длина ленты, м
ULS-3528-60LED/m-8mm-IP33-DC12V-4,8W/m-3M-WW	04909	4,8	180	2700	60	3
ULS-3528-60LED/m-8mm-IP33-DC12V-4,8W/m-5M-GREEN	04908	4,8	140		60	5
ULS-3528-60LED/m-8mm-IP33-DC12V-4,8W/m-5M-RED	04905	4,8	85		60	5
ULS-3528-60LED/m-8mm-IP33-DC12V-4,8W/m-5M-WW	04903	4,8	180	2700	60	5
ULS-3528-60LED/m-8mm-IP33-DC12V-4,8W/m-5M-YELLOW	04907	4,8	65		60	5

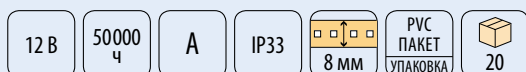

## Ленты светодиодные 24 В открытые ULS-3528

		Вт/м	лм/м	К	LED/м	длина ленты, м
ULS-3528-60LED/m-8mm-IP33-DC24V-4,8W/m-3M-W	04918	4,8	180	4000	60	3
ULS-3528-60LED/m-8mm-IP33-DC24V-4,8W/m-3M-WW	04917	4,8	180	2700	60	3
ULS-3528-60LED/m-8mm-IP33-DC24V-4,8W/m-5M-GREEN	04916	4,8	140		60	5
ULS-3528-60LED/m-8mm-IP33-DC24V-4,8W/m-5M-RED	04913	4,8	85		60	5
ULS-3528-60LED/m-8mm-IP33-DC24V-4,8W/m-5M-WW	04911	4,8	180	2700	60	5
ULS-3528-60LED/m-8mm-IP33-DC24V-4,8W/m-5M-YELLOW	04915	4,8	65		60	5



## Ленты светодиодные 12 В открытые ULS-5050

		Вт/м		LED/м
ULS-5050-30LED/m-10mm-IP20-DC12V-7,2W/m-5M-GREEN	04805	7,2	IP20	30
ULS-5050-30LED/m-10mm-IP20-DC12V-7,2W/m-5M-RED	04804	7,2	IP20	30
ULS-5050-30LED/m-10mm-IP20-DC12V-7,2W/m-5M-YELLOW	04807	7,2	IP20	30
ULS-5050-30LED/m-10mm-IP33-DC12V-7,2W/m-5M-GREEN	04922	7,2	IP33	30
ULS-5050-30LED/m-10mm-IP33-DC12V-7,2W/m-5M-YELLOW	04924	7,2	IP33	30
ULS-5050-60LED/m-10mm-IP20-DC12V-14,4W/m-5M-GREEN	04816	14,4	IP20	60
ULS-5050-60LED/m-10mm-IP20-DC12V-14,4W/m-5M-RED	04815	14,4	IP20	60
ULS-5050-60LED/m-10mm-IP20-DC12V-14,4W/m-5M-YELLOW	04818	14,4	IP20	60
ULS-5050-60LED/m-10mm-IP33-DC12V-14,4W/m-5M-GREEN	04936	14,4	IP33	60

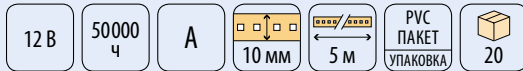

## Ленты светодиодные 24 В открытые ULS-5050

Возможно последовательное соединение до 15 м.

		Вт/м		LED/м
ULS-5050-60LED/m-10mm-IP20-DC24V-14,4W/m-5M-GREEN	04929	14,4	IP20	60
ULS-5050-60LED/m-10mm-IP20-DC24V-14,4W/m-5M-RED	04928	14,4	IP20	60
ULS-5050-60LED/m-10mm-IP20-DC24V-14,4W/m-5M-RGB	04932	14,4	IP20	60
ULS-5050-60LED/m-10mm-IP20-DC24V-14,4W/m-5M-YELLOW	04931	14,4	IP20	60
ULS-5050-60LED/m-10mm-IP33-DC24V-14,4W/m-5M-BLUE	04944	14,4	IP33	60
ULS-5050-60LED/m-10mm-IP33-DC24V-14,4W/m-5M-GREEN	04943	14,4	IP33	60
ULS-5050-60LED/m-10mm-IP33-DC24V-14,4W/m-5M-RED	04942	14,4	IP33	60
ULS-5050-60LED/m-10mm-IP33-DC24V-14,4W/m-5M-YELLOW	04945	14,4	IP33	60

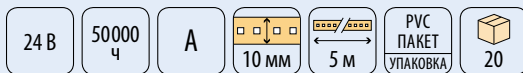

## Ленты светодиодные 24 В герметичные ULS-3528

		Вт/м		LED/м
ULS-3528-60LED/m-8mm-IP65-DC24V-4,8W/m-5M-GREEN	04864	4,8	IP65	60
ULS-3528-60LED/m-8mm-IP65-DC24V-4,8W/m-5M-YELLOW	04863	4,8	IP65	60

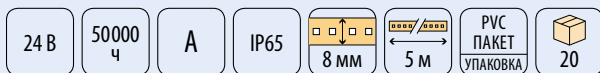

## Ленты светодиодные 12 В герметичные ULS-5050

		Вт/м		LED/м
ULS-5050-30LED/m-10mm-IP65-DC12V-7,2W/m-5M-BLUE	04887	7,2	IP65	30
ULS-5050-30LED/m-10mm-IP65-DC12V-7,2W/m-5M-GREEN	04888	7,2	IP65	30
ULS-5050-30LED/m-10mm-IP65-DC12V-7,2W/m-5M-RED	04889	7,2	IP65	30
ULS-5050-30LED/m-10mm-IP65-DC12V-7,2W/m-5M-YELLOW	04893	7,2	IP65	30
ULS-5050-60LED/m-10mm-IP65-DC12V-14,4W/m-5M-GREEN	04875	14,4	IP65	60
ULS-5050-60LED/m-10mm-IP65-DC12V-14,4W/m-5M-RGB	04878	14,4	IP65	60

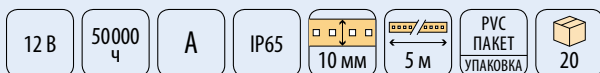





## АКСЕССУАРЫ ДЛЯ СВЕТОДИОДНЫХ ЛЕНТ И МОДУЛЕЙ

Аксессуары Uniel предназначены для соединения светодиодных лент с блоками питания и между собой без пайки, для герметичной защиты обрезанных концов лент, а так же для фиксации лент на различные поверхности при помощи саморезов.

### ПРЕИМУЩЕСТВА

- Не требуют пайки, для соединения достаточно вставить ленту в коннектор и защёлкнуть его.
- Все аксессуары разработаны специально для светодиодных лент 2835-60, 3528-60, 5050-30, 5050-60, 5050-60RGB30, 5050-60RGB со степенью защиты от пыли и влаги IP20, IP33.

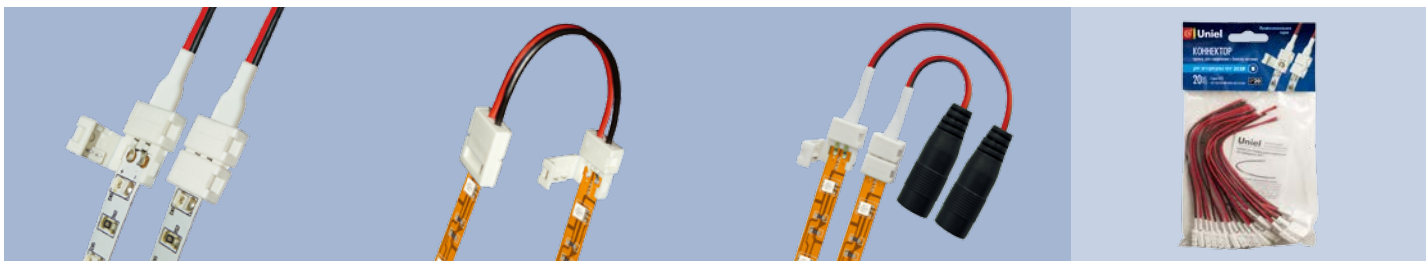

### Коннекторы для соединения светодиодных лент

Тип соединения — гибкое.

		соединение	ширина ленты, мм	тип ленты
UCX-SD2/A20-NNN WHITE 020 POLYBAG	06608	с блоком питания	8	монохромная 2835
UCX-SD2/B20-NNN WHITE 020 POLYBAG	06609	с блоком питания	10	монохромная 5050
UCX-SD4/B20-RGB WHITE 020 POLYBAG	06610	с блоком питания	10	RGB 5050
UCX-SS2/A20-NNN WHITE 020 POLYBAG	06611	лента между собой	8	монохромная 2835
UCX-SS2/B20-NNN WHITE 020 POLYBAG	06612	лента между собой	10	монохромная 5050
UCX-SS4/B20-RGB WHITE 020 POLYBAG	06613	лента между собой	10	RGB 5050
UCX-SJ2/A20-NNN WHITE 020 POLYBAG	06614	с адаптером	8	монохромная 2835
UCX-SJ2/B20-NNN WHITE 020 POLYBAG	06615	с адаптером	10	монохромная 5050

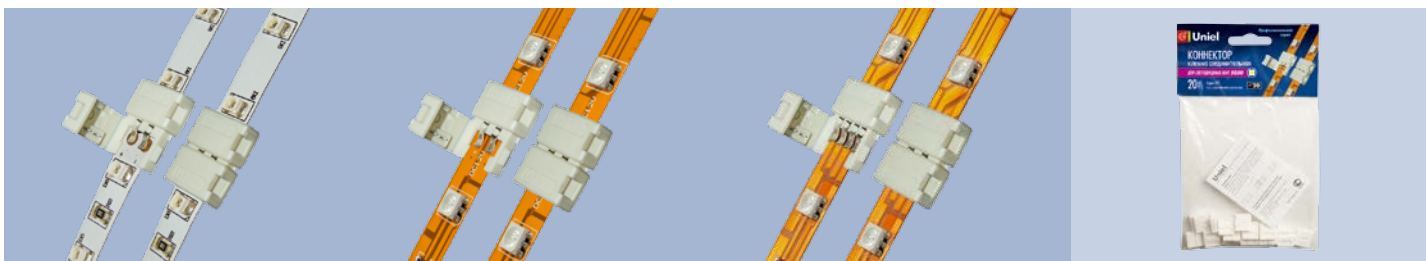

### Клеммы соединительные для светодиодных лент

Предназначены для соединения светодиодных лент между собой. Тип соединения — жёсткое.

		ширина ленты, мм	тип ленты
UTC-L-2/A20-NNN WHITE 020 POLYBAG	06605	8	монохромная 2835
UTC-L-2/B20-NNN WHITE 020 POLYBAG	06606	10	монохромная 5050
UTC-L-4/B20-RGB WHITE 020 POLYBAG	06607	10	RGB 5050



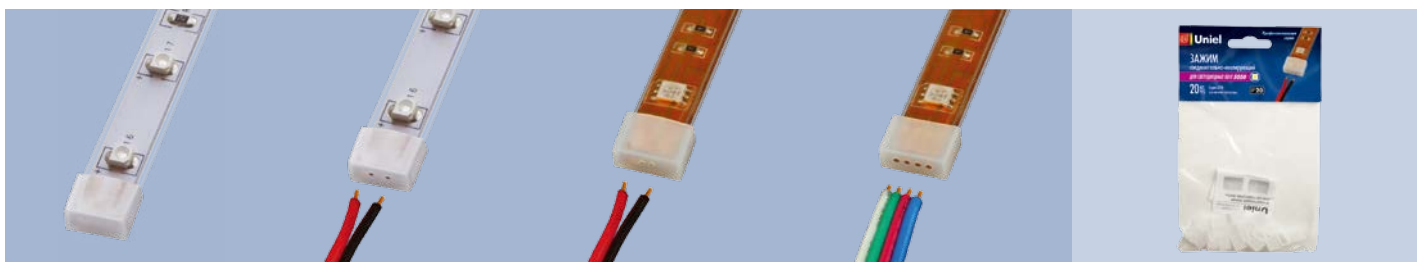

## Изолирующие зажимы (заглушки) для светодиодной ленты IP67

Предназначены для защиты обрезанного конца ленты.

		кол-во отверстий	ширина ленты, мм	тип ленты
UCW-L08 WHITE 020 POLYBAG	06618	0	8	монохромная 3528
UCW-L10 WHITE 020 POLYBAG	06619	0	10	монохромная 5050
UCW-H08 WHITE 020 POLYBAG	06678	2	8	монохромная 3528
UCW-H10 WHITE 020 POLYBAG	06679	2	10	монохромная 5050
UCW-R10 WHITE 020 POLYBAG	06684	4	10	RGB 5050

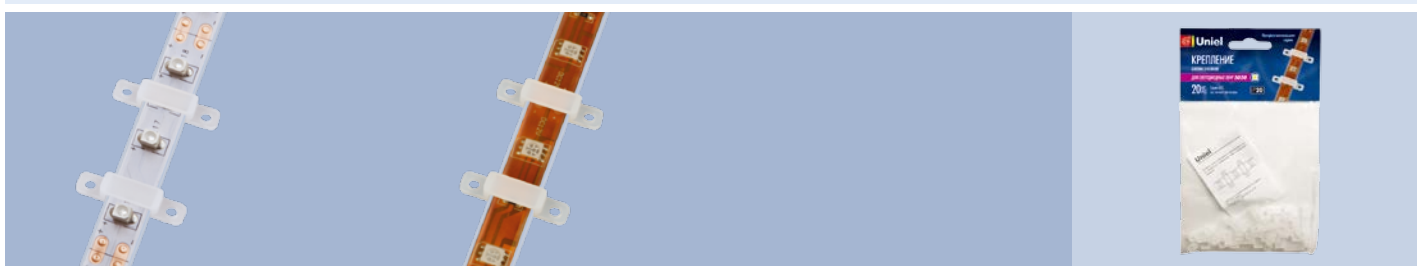

## Крепления для светодиодных лент

Предназначены для фиксации светодиодной ленты на поверхности.

		ширина ленты, мм	тип ленты
UCC-L08 WHITE 020 POLYBAG	06616	8	монохромная 3528
UCC-L10 WHITE 020 POLYBAG	06617	10	монохромная 5050

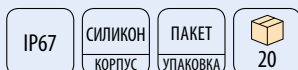

## ПРОФИЛИ АЛЮМИНИЕВЫЕ ДЛЯ СВЕТОДИОДНЫХ ЛЕНТ

Алюминиевый профиль предназначен для создания светильников на основе светодиодных лент. В рамках одной серии приобретаются заглушки и крепёж, прозрачные или матовые рассеиватели.

Например, профиль UFE-A01 комплектуется рассеивателем UFE-R01 и набором аксессуаров UFE-N01. Все эти элементы позволяют придать конструкции законченный вид.

### ПРЕИМУЩЕСТВА

- Профиль произведён из качественного анодированного алюминия.
- Простота сборки и монтажа.
- Точное соответствие размеров, аксессуары устанавливаются легко и надёжно.
- Дополнительное охлаждение светодиодной ленты.
- Возможность создания светильника необходимой длины.

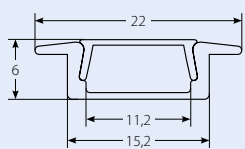
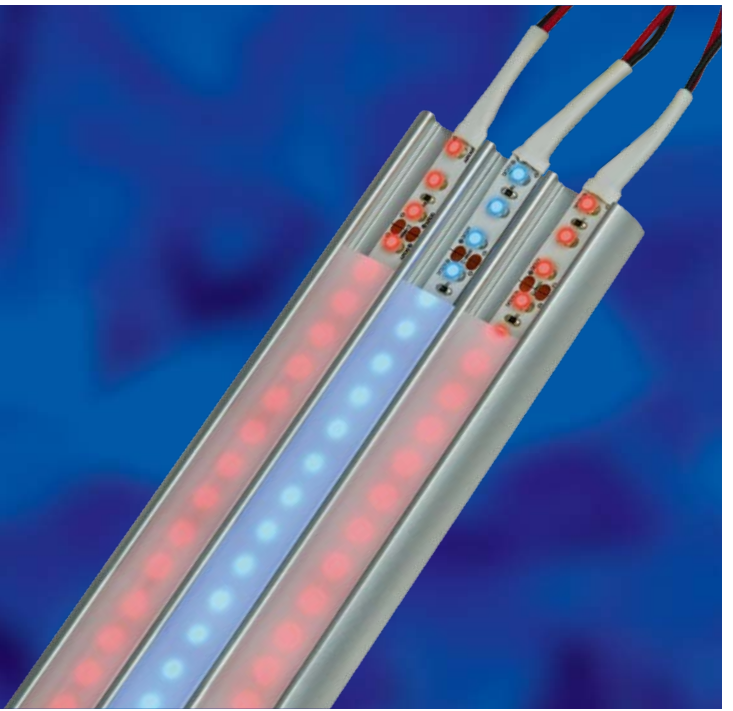

UFE-A01

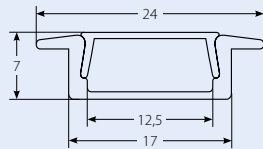

UFE-A11

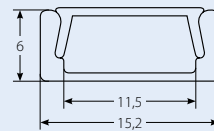

UFE-A02

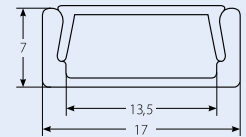

UFE-A12

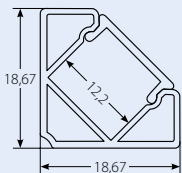

UFE-A03

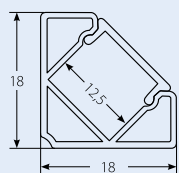

UFE-A13

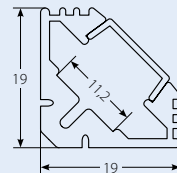

UFE-A04

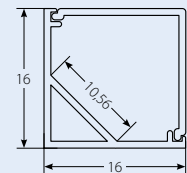

UFE-A05

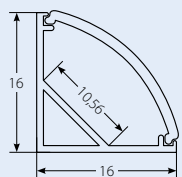

UFE-A06

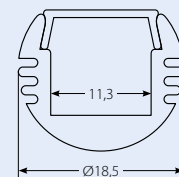

UFE-A07

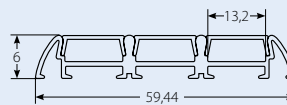

UFE-A08



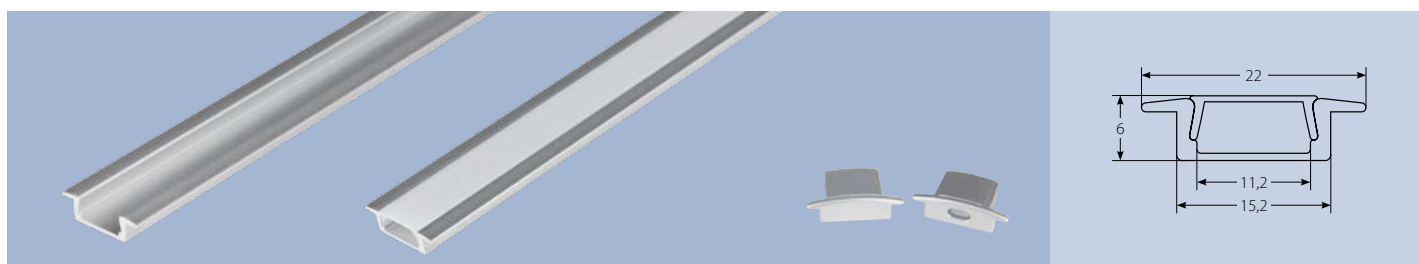

код	наименование	артикул	описание	крепление	корпус	мм	шт.
UFE-A01 SILVER 200 POLYBAG	профиль для светодиодных лент шириной до 10 мм	UL-00000595	профиль для светодиодных лент шириной до 10 мм	врезное	алюминий	2000×22×6	250
UFE-R01 CLEAR 200 POLYBAG	рассеиватель для алюминиевого профиля UFE-A01	UL-00000605	рассеиватель для алюминиевого профиля UFE-A01		прозрачный пластик	2000	250
UFE-R01 FROZEN 200 POLYBAG	рассеиватель для алюминиевого профиля UFE-A01	UL-00000606	рассеиватель для алюминиевого профиля UFE-A01		матовый пластик	2000	250
UFE-N01 SILVER B POLYBAG	аксессуары для монтажа алюминиевого профиля UFE-A01: заглушки (4 шт.)	UL-00000620	аксессуары для монтажа алюминиевого профиля UFE-A01: заглушки (4 шт.)		сталь, пластик		1200

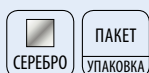

код	наименование	артикул	описание	крепление	корпус	мм	шт.
UFE-A11 SILVER 200 POLYBAG	профиль для светодиодных лент шириной до 10 мм	UL-00004050	профиль для светодиодных лент шириной до 10 мм	врезное	алюминий	2000×24×7	100
UFE-R11 CLEAR 200 POLYBAG	рассеиватель для алюминиевого профиля UFE-A11	UL-00004053	рассеиватель для алюминиевого профиля UFE-A11		прозрачный пластик	2000	100
UFE-R11 FROZEN 200 POLYBAG	рассеиватель для алюминиевого профиля UFE-A11	UL-00004054	рассеиватель для алюминиевого профиля UFE-A11		матовый пластик	2000	100
UFE-N11 SILVER B POLYBAG	аксессуары для монтажа алюминиевого профиля UFE-A11: заглушки (4 шт.)	UL-00004059	аксессуары для монтажа алюминиевого профиля UFE-A11: заглушки (4 шт.)		пластик		1500



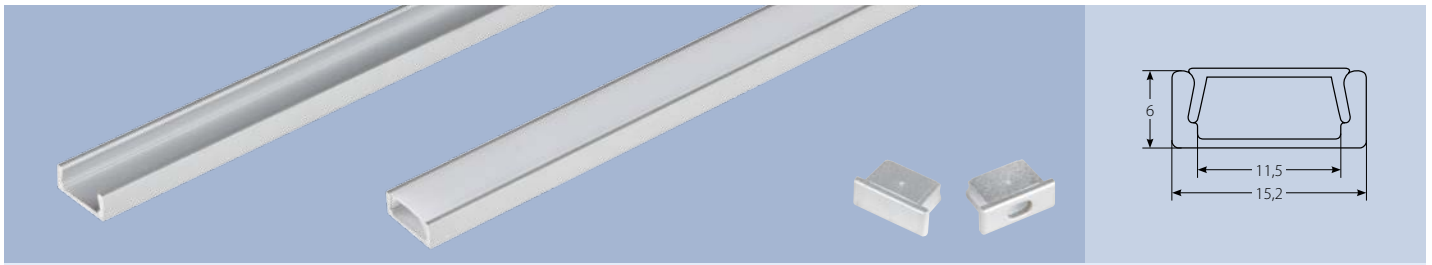

артикул	код	описание	крепление	корпус	мм	шт.
UFE-A02 SILVER 200 POLYBAG	UL-00000596	профиль для светодиодных лент шириной до 10 мм	накладное	алюминий	2000x15,2x6	100
UFE-R02 CLEAR 200 POLYBAG	UL-00000607	рассеиватель для алюминиевого профиля UFE-A02		прозрачный пластик	2000	100
UFE-R02 FROZEN 200 POLYBAG	UL-00000608	рассеиватель для алюминиевого профиля UFE-A02		матовый пластик	2000	100
UFE-N02 SILVER A POLYBAG	UL-00000622	аксессуары для монтажа алюминиевого профиля UFE-A02: крепёжные скобы (4 шт.), заглушки (4 шт.)		сталь, пластик		



артикул	код	описание	крепление	корпус	мм	шт.
UFE-A12 SILVER 200 POLYBAG	UL-00004051	профиль для светодиодных лент шириной до 10 мм	накладное	алюминий	2000x17x7	100
UFE-R12 CLEAR 200 POLYBAG	UL-00004055	рассеиватель для алюминиевого профиля UFE-A12		прозрачный пластик	2000	100
UFE-R12 FROZEN 200 POLYBAG	UL-00004056	рассеиватель для алюминиевого профиля UFE-A12		матовый пластик	2000	100
UFE-N12 SILVER B POLYBAG	UL-00004060	аксессуары для монтажа алюминиевого профиля UFE-A12: крепёжные скобы (4 шт.), заглушки (4 шт.)		сталь, пластик		1000



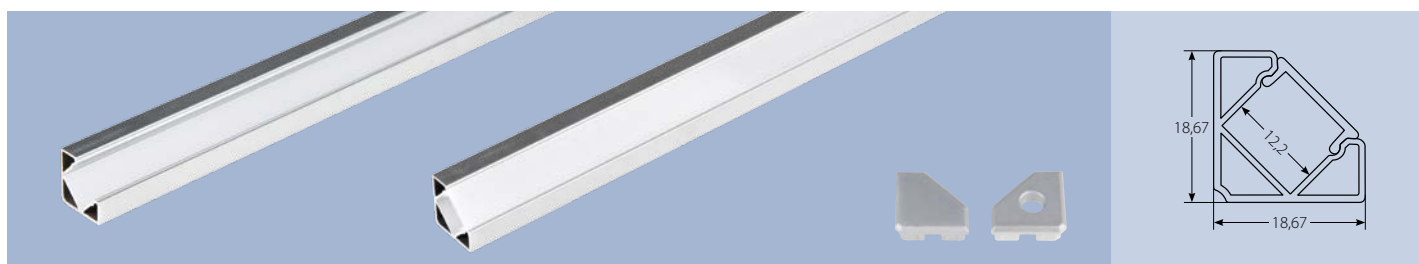

			крепление	корпус	мм	
UFE-A03 SILVER 200 POLYBAG	UL-00000597		угловое	алюминий	2000×18,67×18,67	50
UFE-R03 FROZEN 200 POLYBAG	UL-00000609			матовый пластик	2000	50
UFE-N03 SILVER A POLYBAG	UL-00000623			сталь, пластик		1200
UFE-C03 SILVER 2 POLYBAG	7753			пластик		1000
UFE-M03 NICKEL 2 POLYBAG	7754			сталь		1000

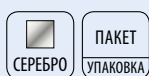

			крепление	корпус	мм	
UFE-A13 SILVER 200 POLYBAG	UL-00004052		угловое	алюминий	2000×18×18	50
UFE-R13 CLEAR 200 POLYBAG	UL-00004057			прозрачный пластик	2000	100
UFE-R13 FROZEN 200 POLYBAG	UL-00004058			матовый пластик	2000	100
UFE-N13 SILVER A POLYBAG	UL-00004061			сталь, пластик		500

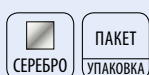

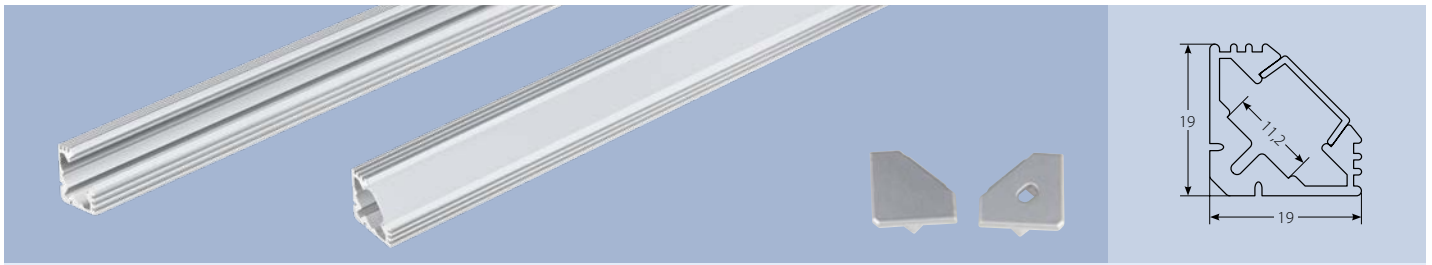

артикул	код	описание	крепление	корпус	мм	шт.
UFE-A04 SILVER 200 POLYBAG	UL-00000598	профиль для светодиодных лент шириной до 10 мм	угловое	алюминий	2000×19×19	50
UFE-R04 CLEAR 200 POLYBAG	UL-00000610	рассеиватель для алюминиевого профиля UFE-A04		прозрачный пластик	2000	50
UFE-R04 FROZEN 200 POLYBAG	UL-00000611	рассеиватель для алюминиевого профиля UFE-A04		матовый пластик	2000	50
UFE-N04 SILVER A POLYBAG	UL-00000624	аксессуары для монтажа алюминиевого профиля UFE-A04: крепёжные скобы (4 шт.), заглушки (4 шт.)		сталь, пластик		600

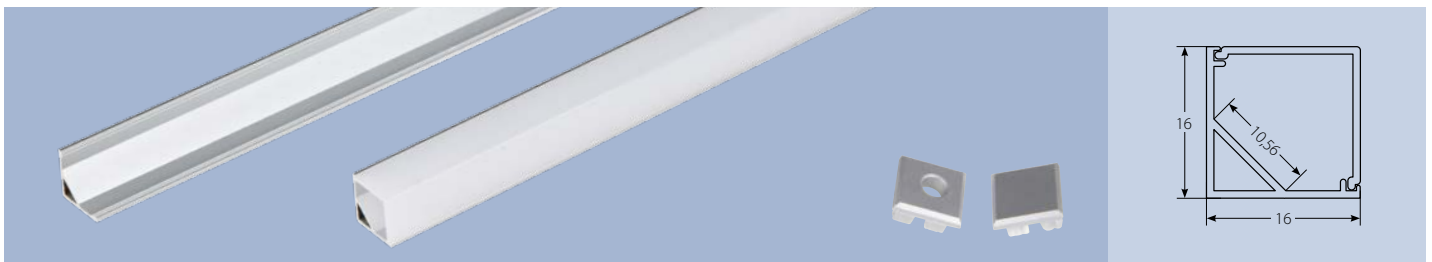

артикул	код	описание	крепление	корпус	мм	шт.
UFE-A05 SILVER 200 POLYBAG	UL-00000599	профиль для светодиодных лент шириной до 10 мм	угловое	алюминий	2000×16×16	100
UFE-R05 FROZEN 200 POLYBAG	UL-00000612	рассеиватель для алюминиевого профиля UFE-A05		матовый пластик	2000	100
UFE-N05 SILVER A POLYBAG	UL-00000625	аксессуары для монтажа алюминиевого профиля UFE-A05: крепёжные скобы (4 шт.), заглушки (4 шт.)		сталь, пластик		600

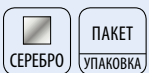



UFE-A06 SILVER 200 POLYBAG	UL-00000600		крепление	корпус	мм	
			угловое	алюминий	2000x16x16	100
				матовый пластик	2000	100
				сталь, пластик		600

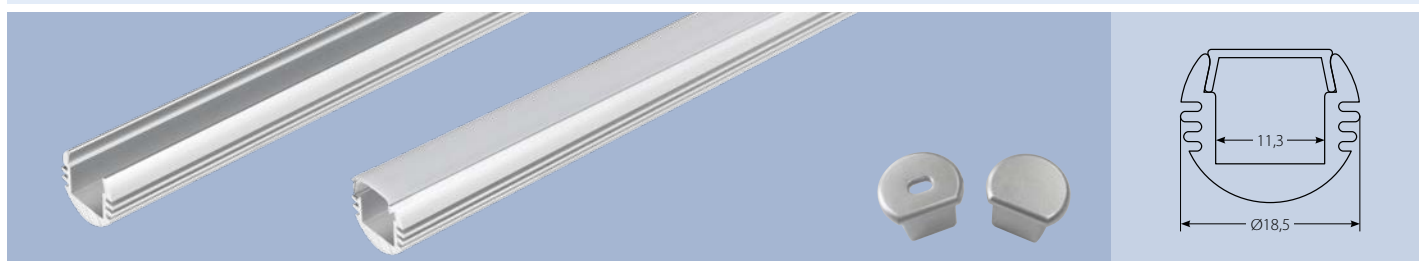
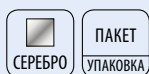





UFE-A07 SILVER 200 POLYBAG	UL-00000601		крепление	корпус	мм	
			подвесное	алюминий	2000xØ18,5	50
				прозрачный пластик	2000	50
				матовый пластик	2000	50
				сталь, пластик		600

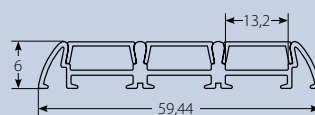





			крепление	корпус	мм	
UFE-A08 SILVER 200 POLYBAG	UL-00000602		накладное	алюминий	2000x59,44x6	50
UFE-R08 CLEAR 200 POLYBAG	UL-00000616			прозрачный пластик	2000	50
UFE-R08 FROZEN 200 POLYBAG	UL-00000617			матовый пластик	2000	50
UFE-N08 SILVER B POLYBAG	UL-00000628			сталь, пластик		600



## ИСТОЧНИКИ ПИТАНИЯ ДЛЯ СВЕТОДИОДОВ

Источники питания Uniel предназначены для обеспечения надёжной работы осветительных устройств на основе светодиодов. Источники питания сконструированы с учётом самых высоких требований к уровню стабилизации выходных параметров и надёжной работы, как самого изделия, так и светодиодных источников света. В ассортименте представлены источники тока и источники напряжения.

### ПРЕИМУЩЕСТВА

- 4 вида защиты: от короткого замыкания, от перегрузки, от перегрева, ограничение тока нагрузки.
- Стабильность выходных параметров.
- Долговечность: обеспечивают до 30 000 часов работы.
- Удобство в эксплуатации: в зависимости от модели изделия оснащены разъёмами, клеммами, кабелем питания.

## ИСТОЧНИКИ ПИТАНИЯ ДЛЯ СВЕТОДИОДНЫХ ЛЕНТ И МОДУЛЕЙ / С ВИЛКОЙ И КАБЕЛЕМ

Источники питания для светодиодных лент и модулей с вилкой и разъёмом Jack 5,5 предназначены для использования в помещениях (класс защиты IP20).

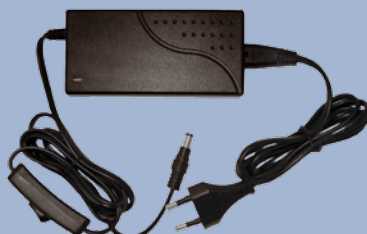

		Вт	тип	выход, В	выход, мА
UET-VPA-006A20 12V IP20	08532	6	стабилизатор напряжения	12	≤ 500
UET-VPA-009A20 12V IP20	08533	9	стабилизатор напряжения	12	≤ 750
UET-VPP-012A20 12V IP20	06313	12	стабилизатор напряжения	12	≤ 1000
UET-VPA-024A20 12V IP20	06314	24	стабилизатор напряжения	12	≤ 2000
UET-VPA-036A20 12V IP20	06315	36	стабилизатор напряжения	12	≤ 3000
UET-VPP-072A20 12V IP20	06316	72	стабилизатор напряжения	12	≤ 6000

110–265 В 50–60 Гц	IP20	+45° -15°	ПЛАСТИК КОРПУС	КАРТОН УПАКОВКА	50
-----------------------	------	--------------	-------------------	--------------------	----

## ИСТОЧНИКИ ПИТАНИЯ ДЛЯ СВЕТОДИОДНЫХ ЛЕНТ И МОДУЛЕЙ / ПЛАСТИКОВЫЕ

Профессиональные источники питания для светодиодных лент и модулей в компактном пластиковом корпусе, предназначены для использования в помещениях (класс защиты IP20).

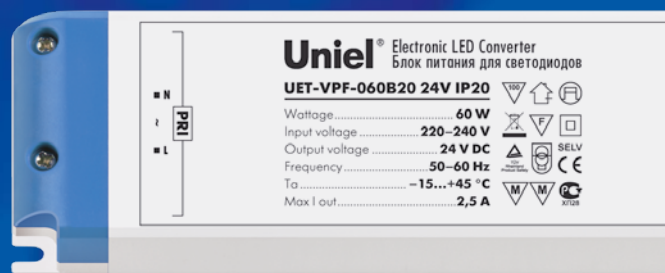

		Вт	тип	вход, В	выход, В	выход, мА	мм	
UET-VPF-006A20 12V IP20	05827	6	стабилизатор напряжения	220–240	12	≤ 500	82×43×23	100
UET-VPF-015A20 12V IP20	05828	15	стабилизатор напряжения	100–240	12	≤ 1250	95×45×28	130
UET-VPJ-036A20 12V IP20	10592	36	стабилизатор напряжения	110–240	12	≤ 3000	140×45×28	100
UET-VPF-060A20 12V IP20	05830	60	стабилизатор напряжения	100–240	12	≤ 5000	160×50×32	80

		Вт	тип	вход, В	выход, В	выход, мА	мм	
UET-VPF-015B20 24V IP20	05831	15	стабилизатор напряжения	220–240	24	≤ 625	123×45×19	100
UET-VPJ-036B20 24V IP20	UL-000024	36	стабилизатор напряжения	110–240	24	1500	140×45×28	100
UET-VPF-060B20 24V IP20	05833	60	стабилизатор напряжения	220–240	24	≤ 2500	180×52×30	40

		Вт	тип	вход, В	выход, В	выход, мА	мм	
UET-IPF-350D20 12W IP20	05834	12	стабилизатор тока	220–240	8,4–36	350	123×45×19	100
UET-IPF-700D20 12W IP20	05835	12	стабилизатор тока	220–240	2,6–18	700	123×45×19	100

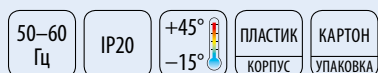

## ИСТОЧНИКИ ПИТАНИЯ ДЛЯ СВЕТОДИОДНЫХ ЛЕНТ И МОДУЛЕЙ / МЕТАЛЛИЧЕСКИЕ

Профессиональные источники питания для светодиодных лент и модулей в металлическом корпусе предназначены для использования в помещениях (класс защиты IP20).



UET-VAS-250A20 12V IP20





UET-VAS-038B20 24V IP20



UET-VAS-360A20 12V IP20



		Вт	кол. выходов	тип	вход, В	выход, В	выход, А	мм	°С	
UET-VAS-038A20 12V IP20	UL-00002426	38	1	стабилизатор напряжения	186–264	12	≤ 3,16	140×33×27	–20...+65	100
UET-VAS-060A20 12V IP20	UL-00002428	60	1	стабилизатор напряжения	186–264	12	≤ 5	160×40×32	–20...+65	100
UET-VAS-100A20 12V IP20	UL-00004329	100	1	стабилизатор напряжения	186–264	12	≤ 8,33	188×46×36	–20...+65	50
UET-VAS-120A20 12V IP20	UL-00002430	120	1	стабилизатор напряжения	186–264	12	≤ 10	188×47×35	–20...+65	60
UET-VAS-150A20 12V IP20	UL-00004330	150	2	стабилизатор напряжения	186–264	12	≤ 12,5	200×58×40	–20...+65	40
UET-VAS-200A20 12V IP20	UL-00002432	200	2	стабилизатор напряжения	186–264	12	≤ 16,7	222×68×40	–20...+65	36
UET-VAS-250A20 12V IP20	UL-00004331	250	2	стабилизатор напряжения	186–264	12	≤ 20,83	223×67×40	–20...+65	30
UET-VAS-360A20 12V IP20	UL-00002434	360	2	стабилизатор напряжения	186–264	12	≤ 30	222×68×40	–20...+65	36

		Вт	кол. выходов	тип	вход, В	выход, В	выход, А	мм	°С	
UET-VAS-038B20 24V IP20	UL-00002427	38	1	стабилизатор напряжения	186–264	24	≤ 1,6	140×33×27	–20...+65	100
UET-VAS-060B20 24V IP20	UL-00002429	60	1	стабилизатор напряжения	186–264	24	≤ 2,5	160×40×32	–20...+65	100
UET-VAS-120B20 24V IP20	UL-00002431	120	1	стабилизатор напряжения	186–264	24	≤ 5	188×47×35	–20...+65	36
UET-VAS-200B20 24V IP20	UL-00002433	200	2	стабилизатор напряжения	186–264	24	≤ 8,4	222×68×40	–20...+65	36
UET-VAS-360B20 24V IP20	UL-00002435	360	2	стабилизатор напряжения	186–264	24	≤ 15	222×68×40	–20...+65	36

50–60  
Гц

IP20

МЕТАЛЛ  
КОРПУС

КАРТОН  
УПАКОВКА

## ИСТОЧНИКИ ПИТАНИЯ ДЛЯ СВЕТОДИОДНЫХ ЛЕНТ И МОДУЛЕЙ / ВЛАГОЗАЩИЩЁННЫЕ

Профессиональные источники питания для светодиодных лент и модулей в металлическом влагозащищённом корпусе предназначены для внутреннего и наружного использования (класс защиты IP67).



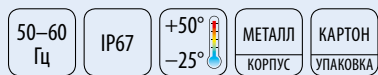

### Серия UET-VAL

	Вт	кол. выходов	тип	вход, В	выход, В	выход, А	мм		
UET-VAL-030A67 12V IP67	06009	30	1	стабилизатор напряжения	170–250	12	≤ 2,5	203×33×23	40
UET-VAL-040A67 12V IP67	06010	40	1	стабилизатор напряжения	170–250	12	≤ 3,3	193×41×32	40
UET-VAL-060A67 12V IP67	06011	60	1	стабилизатор напряжения	170–250	12	≤ 5	215×52×39	40
UET-VAL-100A67 12V IP67	06012	100	2	стабилизатор напряжения	170–250	12	≤ 8,3	228×74×54	12
UET-VAL-150A67 12V IP67	06013	150	2	стабилизатор напряжения	170–250	12	≤ 12,5	258×74×54	12



### Серия UET-VAJ

	Вт	кол. выходов	тип	вход, В	выход, В	выход, А	мм		
UET-VAJ-030A67 12V IP67	10587	30	1	стабилизатор напряжения	170–250	12	≤ 2,5	180×33×24	50
UET-VAJ-060A67 12V IP67	10588	60	1	стабилизатор напряжения	170–250	12	≤ 5	190×40×22	20
	Вт	кол. выходов	тип	вход, В	выход, В	выход, А	мм		
UET-VAJ-100B67 24V IP67	10589	100	2	стабилизатор напряжения	170–250	24	≤ 4	202×71×45	10
UET-VAJ-150B67 24V IP67	10590	150	2	стабилизатор напряжения	170–250	24	≤ 6,25	245×72×45	10
UET-VAJ-200B67 24V IP67	10591	200	2	стабилизатор напряжения	170–250	24	≤ 8,3	248×72×45	10

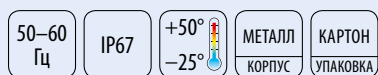

## БЛОКИ ПИТАНИЯ УЛЬТРАТОНКИЕ IP20 ДЛЯ СВЕТОДИОДНЫХ ЛЕНТ И МОДУЛЕЙ 12 В

Ультратонкие блоки питания предназначены для размещения в светодиодных коробах (лайтбоксах), вывесках и в различных компактных световых конструкциях. Толщина корпуса данных блоков составляет всего 18 мм.

### ПРЕИМУЩЕСТВА

- Ультратонкий корпус.
- 4 вида защиты: от короткого замыкания, от скачков напряжения, от перегрева и перегрузки.
- Стабильность выходных параметров.

**NEW!**

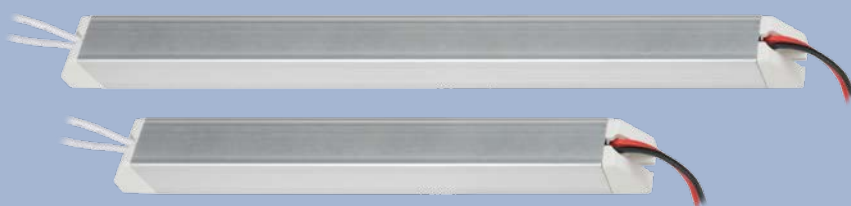

		Вт	кол. выходов	выход, В	выход, А	мм	
UET-VAT-024A20 12V IP20	UL-00004843	24	1	12	≤ 2	192×18×18	200
UET-VAT-036A20 12V IP20	UL-00004844	36	1	12	≤ 3	282×18×18	100
UET-VAT-048A20 12V IP20	UL-00004845	48	1	12	≤ 4	312×18×18	100
UET-VAT-060A20 12V IP20	UL-00004846	60	1	12	≤ 5	312×18×18	100

180–240 В  
50–60 Гц

IP20

+60°  
-20°

АЛЮМИ-  
НИЙ  
КОРПУС

КАРТОН  
УПАКОВКА

24 мес.  
ГАРАНТИЯ

## БЛОК ПИТАНИЯ ДЛЯ СВЕТОДИОДНЫХ СВЕТИЛЬНИКОВ

Предназначен для подключения до 6 светодиодных светильников с рабочим током 320 мА в сеть электропитания. Имеет разветвитель и 5 заглушек. Мощность блока составляет 9 Вт. Предназначен для использования только внутри помещений (класс защиты IP33). Рекомендуется для использования со светодиодными светильниками Uniel ULE-R04, ULE-R05 (стр. 85).

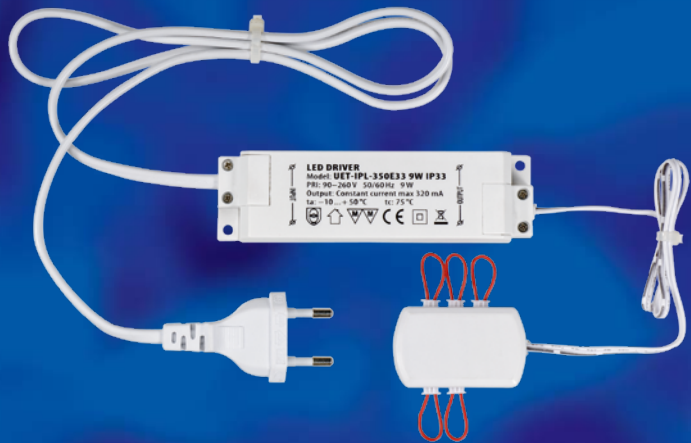

	Вт	кол. выходов	тип	выход, В	выход, мА	мм
UET-IPL-350E33 9W IP33	08940	9	стабилизатор тока	≤ 30	≤ 320	123×35×20

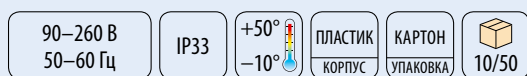

## БЛОК ПИТАНИЯ ДЛЯ СВЕТОДИОДНЫХ СВЕТИЛЬНИКОВ, ВСТРАИВАЕМЫХ В ПОЛ

Предназначен для подключения до 6 светодиодных светильников, встраиваемых в пол. Имеет влагозащищённый кабель с 6 коннекторами, что позволяет устанавливать светильники, как в помещении, так и на улице. Сам блок предназначен для использования только внутри помещений (класс защиты IP33). Рекомендуется использовать со светодиодными светильниками Uniel ULE-S06, ULE-R06 (стр. 88).

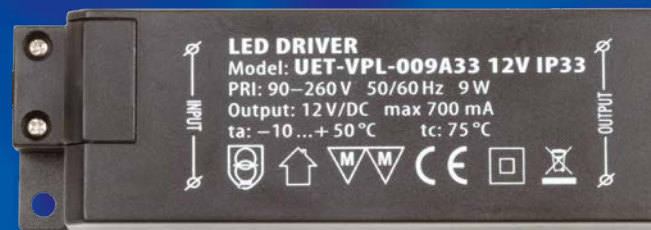

	Вт	кол. выходов	тип	выход, В	выход, мА	мм
UET-VPL-009A33 12V IP33	08939	9	стабилизатор напряжения	12	≤ 700	123×35×20

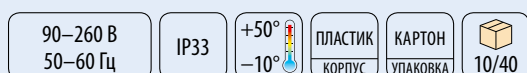

## УСТРОЙСТВА УПРАВЛЕНИЯ СВЕТОДИОДНЫМИ ЛЕНТАМИ И МОДУЛЯМИ

В ассортименте Uniel представлены широко используемые в светодиодном освещении контроллеры, диммеры-преобразователи и повторители сигнала (усилители).

**Контроллеры** используются для управления светодиодными лентами и модулями. Версия RGBW с дополнительным каналом для белого цвета даёт возможность совместить цветное и белое освещение с управлением от одного пульта.

**Диммеры-преобразователи** применяется для управления яркостью освещения с помощью тиристорного регулятора.

**Повторители сигнала (усилители)** позволяют увеличить количество подключаемых источников света на один контроллер.

Выбирайте устройство соответствующее рабочему напряжению ленты. Мощность ограничена, не превышайте допустимую нагрузку. Если необходимо подключить большее количество лент, используйте повторитель сигнала.

### КОНТРОЛЛЕРЫ СЕРИИ ULC-R2

Серия контроллеров с рабочей частотой 433,92 МГц для управления светодиодными источниками света, включает в себя три устройства: RGB-контроллер, контроллер с диммером для управления освещённостью и контроллер для регулирования освещённости и температуры белого света. Контроллеры ULC работают с источниками света 12 В и 24 В.

#### ПРЕИМУЩЕСТВА

- Функция памяти: при повторном включении автоматически выбирается режим выбранный перед выключением.
- Возможность подключения до 6 контроллеров к одному пульту (для увеличения мощности контроллера).
- Радиус действия пульта ДУ — 20 м.

Рабочая частота  
**433,92**  
МГц



### Контроллеры серии ULC-R22

Контроллеры ULC-R22-DIM предназначены для изменения освещенности (диммирования) монохромных светодиодных источников света. Пульт ДУ в комплекте.

#### Преимущества

- 8 предустановленных режимов светового потока.
- Сенсорное кольцо для изменения светового потока в диапазоне от 1 до 100%.

		макс. мощность (12/24 В), Вт	пульт	мм
ULC-R22-DIM BLACK	05948	144/288	■	24x64x85
ULC-R22-DIM WHITE	05947	144/288	□	24x64x85

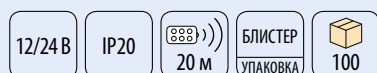

### Контроллеры серии ULC-R23

Контроллеры серии ULC-R23 предназначены для изменения освещенности (диммирования) и температуры белого света источников света на основе светодиодов с двумя цветовыми температурами. Пульт ДУ в комплекте.

#### Преимущества

- Регулировка светового потока в диапазоне от 1 до 100%.
- Предустановленные режимы светового потока.
- Регулирование цветовой температуры от тёплого белого до холодного белого света.

		макс. мощность (12/24 В), Вт	пульт	мм
ULC-R23-CTB BLACK	05950	144/288	■	24x64x85
ULC-R23-CTB WHITE	05949	144/288	□	24x64x85





## КОНТРОЛЛЕРЫ СЕРИИ ULC-G

Серия ULC-G с рабочей частотой 2,4 ГГц, которая идеально подходит для многоквартирных домов. При установке одинаковых контроллеров в соседних квартирах, контроллеры ULC-G, имеющие защиту от внешних помех, работают независимо друг от друга.

### ПРЕИМУЩЕСТВА

- Функция памяти: при повторном включении автоматически выбирается режим выбранный перед выключением.
- Возможность подключения до 6 контроллеров к одному пульту (для увеличения мощности контроллера).
- Радиус действия пульта ДУ — 30 м.

Рабочая частота  
**2,4**  
ГГц

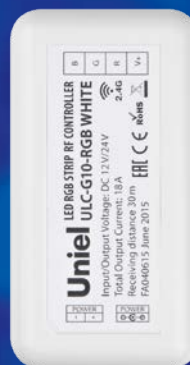

## Контроллеры серии ULC-G10

Контроллеры серии ULC-G10-RGB используются для управления светодиодными лентами и модулями имеющими 3 канала для подключения. Версия RGBW, с дополнительным каналом для белого цвета, даёт возможность совместить цветное и белое освещение с управлением от одного пульта. В данном случае ленты RGB и монохромную рекомендуется подключать параллельно.

### Преимущества

- 64 000 цветов и оттенков.
- 8 уровней регулировки светового потока.
- 15 динамических программ смены цветов.

		макс. мощность (12/24 В), Вт	пульт	мм
ULC-G10-RGB BLACK	11105	216/432	■	24×45×85
ULC-G10-RGB WHITE	11104	216/432	□	24×45×85
ULC-G50-RGBW BLACK	11107	288/576	■	24×45×85
ULC-G50-RGBW WHITE	11106	288/576	□	24×45×85



12/24 В

IP20

30 м

БЛИСТЕР  
УПАКОВКА

100

36 мес.  
ГАРАНТИЯ

## ДИММЕРЫ-ПРЕОБРАЗОВАТЕЛИ ТРИАК-ШИМ

Для управления источниками света 12 В и 24 В с помощью тиристорного регулятора требуется диммер-преобразователь триак-ШИМ. Диммеры-преобразователи триак-ШИМ используются при необходимости параллельного подключения устройств разного типа к выходу тиристорного регулятора.



### Диммер-преобразователь универсальный

Применяется для управления светодиодными лентами 12/24 В с помощью тиристорного регулятора.

#### Особенности

- Универсальное устройство для подключения источников света 12 В мощностью до 180 Вт, 24 В — до 360 Вт.
- Плавное регулирование светового потока от 0 до 100%.
- Совместим с диммерами Lutron, Clipsal, Dyalite.
- Малая высота и вес позволяют разместить устройство в гипсокартонной конструкции.

		мощность (12/24 В), Вт	макс. ток, А	мм
USW-901	11112	18–180/36–360	15	167x52x24

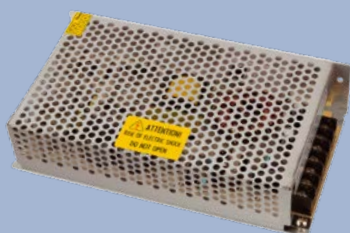

### Диммер-преобразователь со встроенным источником питания

Применяется для управления светодиодными лентами 12 В с помощью тиристорного регулятора со встроенным блоком питания 100 Вт.

#### Особенности

- Подходит для ранее установленных тиристорных регуляторов, т. к. не требует проведения дополнительной проводки 220 В.
- Плавное регулирование светового потока от 0 до 100%.

		Вт	макс. ток, А	мм
USW-902	11113	10–100	8,5	200x98x39



## ПОВТОРИТЕЛИ СИГНАЛА

Повторители сигнала (усилители) позволяют увеличить количество подключаемых источников света на один контроллер. Добавляется в систему в том случае, когда мощности используемого контроллера недостаточно для подключения светодиодной ленты требуемой длины.

Повторители сигнала также позволяют распределять мощность всей системы на несколько блоков питания и использовать вместо одного мощного и крупногабаритного блока несколько менее мощных.

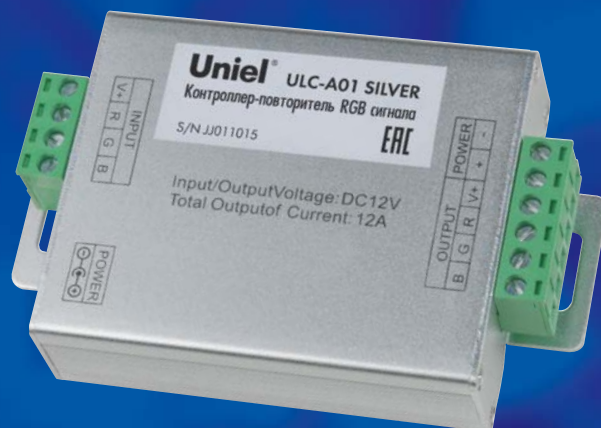

		мощн. (12/24 В), Вт	макс. ток (1/3 канала), А	мм
ULC-A01 SILVER	10597	144/288	4/12	106x63x23



### Параллельная схема подключения с одним источником питания

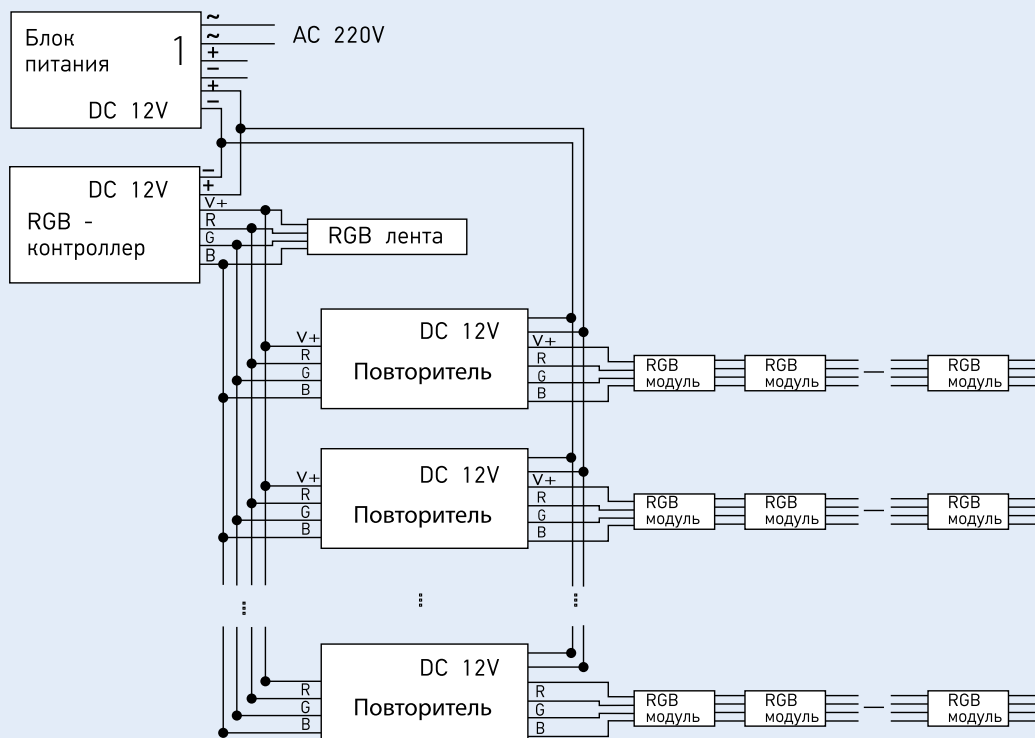

## СВЕТОДИОДНЫЕ ПОДВЕСНЫЕ ПРОМЫШЛЕННЫЕ СВЕТИЛЬНИКИ AURITA U33

Для освещения складов с палетным хранением, спортивных залов и производственных помещений, в том числе с уровнем зрительной работы класс I. Низкий уровень пульсации исключает стробоскопический эффект и обеспечивает высокий уровень безопасности при работе с производственным оборудованием. Высокий индекс цветопередачи светильников снижает нагрузку на глаза и положительно влияет на работоспособность сотрудников. Светильники Aurita ULY-U33 на 70% экономичнее светильников НСП 17, РСР 05, ЛСП 77 с лампами ДРЛ, ДнаТ.

### ТЕХНИЧЕСКИЕ ОСОБЕННОСТИ

- Корпус — литой под давлением алюминий с двухслойным покрытием (анодное оксидирование с последующим окрашиванием порошковой краской).
- Защитный экран из поликарбоната.
- Крепление за рым-болт.



		Вт	лм	К	°	
ULY-U33C-50W/NW IP65 SILVER	UL-00003212	50	6000	4000	120	Ø220×117
ULY-U33C-50W/DW IP65 SILVER	UL-00003211	50	6000	6500	120	Ø220×117
ULY-U33B-100W/DW IP65 SILVER	UL-00003180	100	12000	6500	60	Ø280×130
ULY-U33C-100W/DW IP65 SILVER	UL-00003174	100	12000	6500	120	Ø280×130
ULY-U33B-150W/DW IP65 SILVER	UL-00003182	150	18000	6500	60	Ø360×140
ULY-U33C-150W/DW IP65 SILVER	UL-00003176	150	18000	6500	120	Ø360×140
ULY-U33B-200W/DW IP65 SILVER	UL-00003184	200	24000	6500	60	Ø420×160
ULY-U33C-200W/DW IP65 SILVER	UL-00003178	200	24000	6500	120	Ø420×160

200–240 В  
50 Гц
50000 ч
IP65
I
Ra≥80
Kп 5%
cos φ ≥0,9
+50°  
-25°
24 мес.  
ГАРАНТИЯ

### Светотехнические характеристики

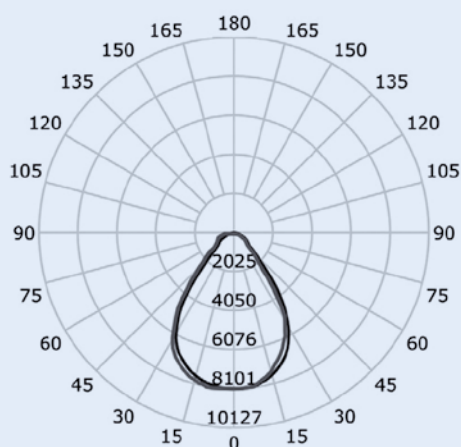

Для светильника 100 Вт с углом рассеивания 60°

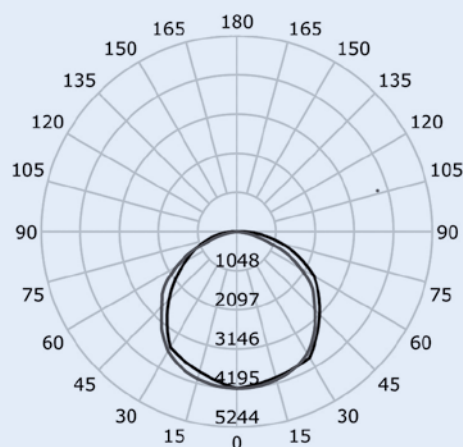

Для светильника 100 Вт с углом рассеивания 120°

## СВЕТОДИОДНЫЕ ПОДВЕСНЫЕ ПРОМЫШЛЕННЫЕ СВЕТИЛЬНИКИ GREY DRAGON ULY-U41

Для освещения складских и производственных помещений с высотой подвеса 6–10 м, а также для использования в пыльных помещениях. Высокий индекс цветопередачи светильников снижает нагрузку на глаза и положительно влияет на работоспособность сотрудников. Светильники ULY-U41 на 70% экономичнее светильников НСП 17, РСР 05 и ЛСП 77 с лампами ДРЛ и ДНаТ. При нарушении теплового режима эксплуатации светильник переключается в защитный режим с уменьшением светового потока на весь период работы в защитном режиме.

**Низкая пульсация светового потока!**

### ТЕХНИЧЕСКИЕ ОСОБЕННОСТИ

- Корпус — литой под давлением алюминий.
- Защитный экран из стекла.
- Не требует перерывов в работе.



**Низкая пульсация светового потока!**

Для монтажа светильников Grey Dragon ULY-U41 используйте подвес UFL-H03 SILVER 200 POLYBAG (стр. 64).



		Вт	лм	К	мм
ULY-U41C-100W/DW IP65 GREY	UL-00003772	100	10000	6500	Ø260×35/53
ULY-U41C-100W/NW IP65 GREY	UL-00003773	100	10000	4000	Ø260×35/53
ULY-U41C-150W/DW IP65 GREY	UL-00003774	150	15000	6500	Ø300×35/53
ULY-U41C-150W/NW IP65 GREY	UL-00003775	150	15000	4000	Ø300×35/53
ULY-U41C-200W/DW IP65 GREY	UL-00003776	200	20000	6500	Ø360×45/63
ULY-U41C-200W/NW IP65 GREY	UL-00003777	200	20000	4000	Ø360×45/63

195–265 В 50 Гц	50000 ч	A	110°	IP65	I	Ra≥80	Kл 10%	cos φ ≥0,9	+40° -25°	18 мес. ГАРАНТИЯ
--------------------	---------	---	------	------	---	-------	--------	------------	--------------	---------------------

### Светотехнические характеристики

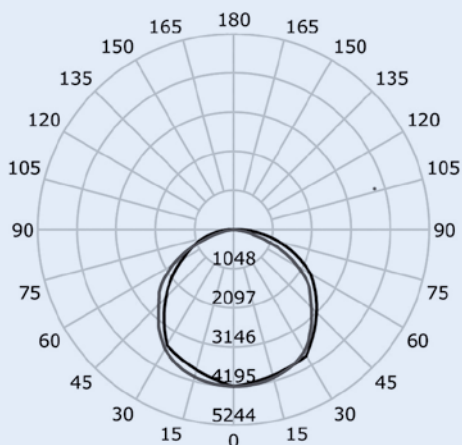

## СВЕТОДИОДНЫЕ ЛИНЕЙНЫЕ ПОДВЕСНЫЕ СВЕТИЛЬНИКИ ULO-K

Светодиодные линейные светильники ULO-K созданы специально для использования в торговых залах, галереях или офисах, а также в жилых помещениях. Светильники могут использоваться и как подвесные, и как накладные. Высокое качества света, отсутствие пульсаций и длительный срок службы обеспечиваются использованием современных светодиодов LUMILEDS LUXEON с высокой цветопередачей и надежных драйверов. Для подвесного монтажа светильников используется комплект креплений UFL-H02 SILVER 100 POLYBAG (не входит в комплект поставки светильника и заказывается отдельно, см. стр. каталога 64).



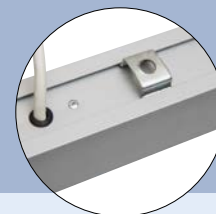
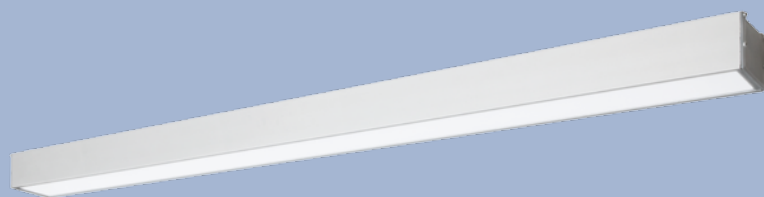

### ПРЕИМУЩЕСТВА

- Современные светодиоды LUMILEDS LUXEON.
- Качественные драйверы питания с высокими КПД и PF.
- Высокое качество света:  $Ra > 82$  и  $Kп < 0,5\%$ .
- Накладной и подвесной монтаж.





### ULO-K10D

		Вт	лм	К	мм	корпус	
ULO-K10D 30W/5000K/L60 IP65 SILVER	UL-00004209	30	2800	5000	600×50×50		4/-
ULO-K10D 60W/5000K/L120 IP65 SILVER	UL-00004208	60	5600	5000	1200×50×50		2/-

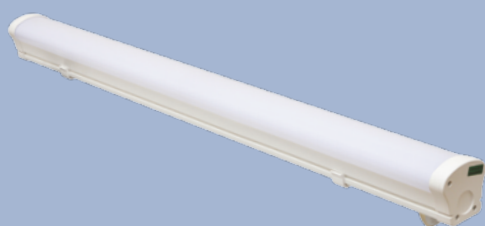
180–260 В 50 Гц	50000 ч	A++	 120°	IP65	I	$Ra \geq 82$	$Kп < 0,5\%$	$\cos \varphi \geq 0,9$	60 мес. ГАРАНТИЯ
--------------------	------------	-----	--	------	---	--------------	--------------	-------------------------	---------------------



### ULO-K20

		Вт	лм	К	мм	корпус	
ULO-K20A 40W/4000K/L100 IP65 WHITE	UL-00004252	40	4360	4000	1000×76×76		2
ULO-K20B 60W/4000K/L150 IP65 WHITE	UL-00004253	60	6540	4000	1500×76×76		2

180–260 В 50 Гц	50000 ч	A++	 120°	IP65	$Kп < 0,5\%$	60 мес. ГАРАНТИЯ
--------------------	------------	-----	--	------	--------------	---------------------

## УЛИЧНЫЕ СВЕТОДИОДНЫЕ СВЕТИЛЬНИКИ СЕРИИ ULV

Для освещения улиц, промышленных и прилегающих территорий. Имеют следующие системы защиты:

- Самовосстанавливающаяся защита от скачков напряжения до 380 В.
- Защита светодиодного модуля от перегрева: при нагреве до 70°С светильник переходит в защитный режим, снижая световой поток на модуле, при остывании восстанавливает световой поток до исходного.

### ПРЕИМУЩЕСТВА

- Герметичный литой корпус из алюминиевого сплава с антикоррозийным покрытием.
- Не чувствительны к частым включениям/выключениям и колебаниям напряжения сети, в отличие от МГЛ, ДРЛ и ДНаТ ламп.
- Устойчивы к вибрациям.
- Не требуют перерывов в работе.



### Уличные светодиодные светильники ULV-R22H Barracuda

		Вт	лм	К	мм
ULV-R22H-35W/DW IP65 GREY	UL-00003532	35	3500	6500	302×130×60
ULV-R22H-70W/DW IP65 GREY	UL-00002705	70	7000	6500	396×170×88
ULV-R22H-100W/DW IP65 GREY	UL-00002706	100	10000	6500	460×220×88
ULV-R22H-120W/DW IP65 GREY	UL-00001467	120	11500	6500	460×220×88

185–240 В 50 Гц	50000 ч	A++	110°	IP65	Ra≥75	Кп <35%	cos φ 0,9	IK10	+45° -30°	КАРТОН УПАКОВКА
2	24 мес. ГАРАНТИЯ									

#### Кривая силы света асимметричная

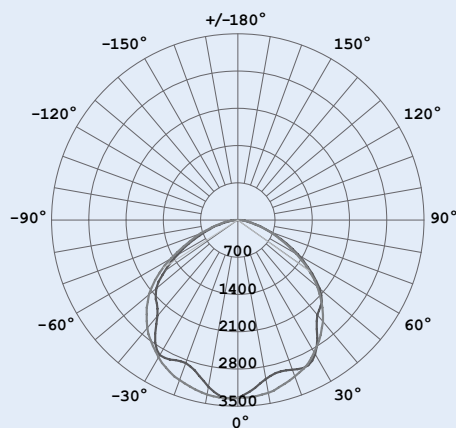

## Уличные светодиодные светильники ULV-R23H

		Вт	лм	К	мм
ULV-R23H-70W/ 4000K IP65 BLACK	UL-00004144	70	7000	4000	400×190×78
ULV-R23H-70W/ 6000K IP65 BLACK	UL-00004542	70	7350	6000	400×190×78
ULV-R23H-100W/ 4000K IP65 BLACK	UL-00004145	100	10000	4000	450×240×78
ULV-R23H-100W/ 6000K IP65 BLACK	UL-00004543	100	10500	6000	450×240×78
ULV-R23H-150W/ 4000K IP65 BLACK	UL-00004146	150	15000	4000	575×295×79,5
ULV-R23H-150W/ 6000K IP65 BLACK	UL-00004544	150	15750	6000	575×295×79,5

170–260 В  
50 Гц50000  
ч

A++

120°

IP65

Ra≥80

Кп 2%

cos φ  
0,9

IK10

+40°  
-30°КАРТОН  
УПАКОВКА24 мес.  
ГАРАНТИЯ

## Кривая силы света ассимметричная

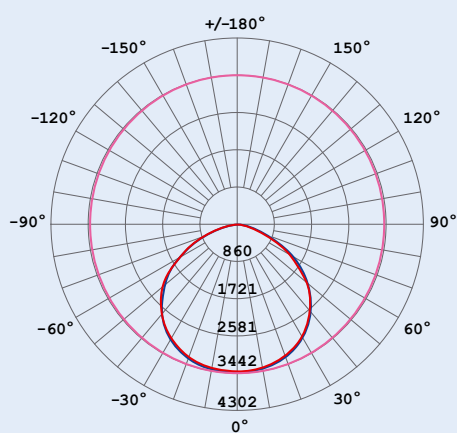



## УЛИЧНЫЕ СВЕТОДИОДНЫЕ СВЕТИЛЬНИКИ ULV-R24J

Системы защиты светильников:

- Самовосстанавливающаяся защита от скачка напряжения до 380 В.
- Устойчивость к микросекундным импульсам большой энергии — 4 кВ (L-N), 6 кВ (L-PE, N-PE).
- Опция грозозащиты.

### ПРЕИМУЩЕСТВА

- Нечувствительны к частым включениям/выключениям и колебаниям напряжения сети, в отличие от ламп МГЛ, ДРЛ и ДНаТ.
- Устойчивы к вибрациям.
- Не требуют перерывов в работе.
- Герметичный литой корпус из алюминиевого сплава.
- Оптика из светостабилизированного ударопрочного прозрачного поликарбоната.

# NEW!



Светодиоды  
LUMILEDS LUXEON

60  
МЕСЯЦЕВ  
ГАРАНТИИ

СДЕЛАНО В РОССИИ

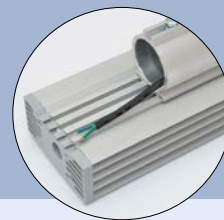
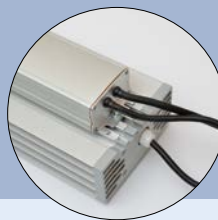

		Вт	лм	К	мм	для консолей диаметром, мм
ULV-R24J-60W/5000K IP65 SILVER	UL-00004205	60	7800	5000	310×125×130	48–60
ULV-R24J-120W/5000K IP65 SILVER	UL-00004206	120	15600	5000	580×125×130	48–60
ULV-R24J-180W/5000K IP65 SILVER	UL-00004207	180	23400	5000	850×125×130	48–60

180–260 В 50 Гц	50000 ч	A++	150×40°	IP67	Ra≥80	Kn>2%	cos φ ≥0,98	+60° -40°	60 мес. ГАРАНТИЯ
--------------------	------------	-----	---------	------	-------	-------	----------------	--------------	---------------------

### Кривая силы света

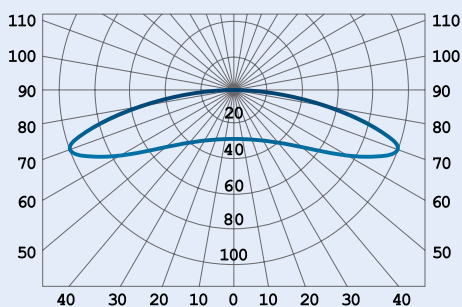



### 3. Специальное освещение

Светильники и лампы для растений

Светильники и лампы для птицеводства

Лампы для подсветки витрин с мясной продукцией



## ПРОЖЕКТОРЫ ДЛЯ АГРОПРОМЫШЛЕННЫХ КОМПЛЕКСОВ И ЗИМНИХ САДОВ

Прожекторы полного спектра ULF-P40 предназначены для основного освещения растений в промышленных теплицах и частных хозяйствах. Допускается использование совместно с автоматизированными системами орошения и полива, так как светильник имеет степень защиты от влаги и пыли IP65. Светильник ULF-P40 обладает уникальным спектральным составом света, повторяющим спектр, необходимый для фотосинтеза растений.

**Обладают приятным кремовым свечением, не раздражающим глаза.**



		Вт	спектр свечения	фотосинтетический фотонный поток, мкмоль/с	мм	
ULF-P40-50W/SPFR IP65 110-265B GREY	UL-00001415	50	фотосинтез	43,8	288x67x242	50
ULF-P40-100W/SPFR IP65 110-265B GREY	UL-00001417	100	фотосинтез	63	305x100x300	50

110–265 В 50 Гц	50000 ч	A	 120°	IP65	cos φ 0,85	+45° -20°	КАРТОН УПАКОВКА
--------------------	------------	---	--	------	---------------	--------------	--------------------

### Спектр свечения

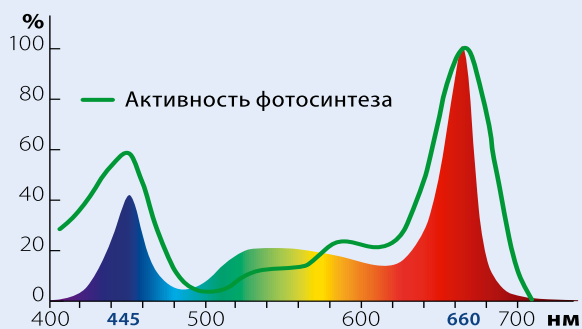

## СВЕТОДИОДНЫЕ СВЕТИЛЬНИКИ ДЛЯ РАСТЕНИЙ СЕРИИ ULI-P

Светильники полного и фиолетового спектров предназначены для ускорения роста и развития растений, рассады и плодов. Позволяют растениям эффективно пройти полный цикл развития — от проращивания семян до плодоношения.

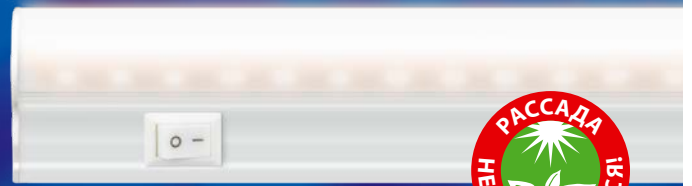

### Светильники для растений ULI-P10/P11, спектр SPFR для основного освещения

		Вт	спектр свечения	фотосинтетический фотонный поток, мкмоль/с	мм	
ULI-P10-10W/SPFR IP40 WHITE	UL-00002257	10	фотосинтез	14	560x27x33	50
ULI-P10-18W/SPFR IP40 WHITE	UL-00002258	18	фотосинтез	25,5	560x27x33	50
ULI-P11-35W/SPFR IP40 WHITE	UL-00002259	35	фотосинтез	49	1153x27x33	25



### Светодиодные светильники для растений ULI-P20/P21, фиолетовый спектр SPSB для рассады и цветения

		Вт	спектр свечения	фотосинтетический фотонный поток, мкмоль/с	мм	
ULI-P20-10W/SPSB IP40 WHITE	UL-00002991	10	для цветения и рассады	11	560x22x34	50
ULI-P20-18W/SPSB IP40 WHITE	UL-00002992	18	для цветения и рассады	19,5	560x22x34	50
ULI-P21-35W/SPSB IP40 WHITE	UL-00002993	35	для цветения и рассады	37	1176x23x33	25

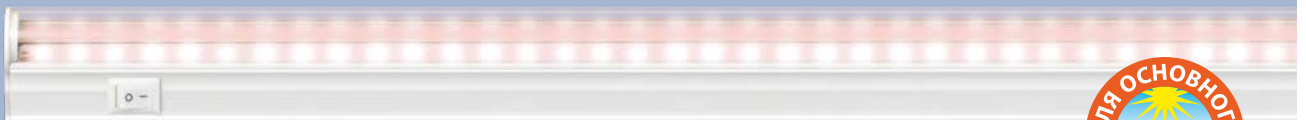

### Светильники для растений ULI-P16/P17, спектр SPLE для основного освещения

		Вт	спектр свечения	фотосинтетический фотонный поток, мкмоль/с	мм	
ULI-P16-10W/SPLE IP20 WHITE	UL-00003957	10	фотосинтез	12	572x22x33	50
ULI-P17-14W/SPLE IP20 WHITE	UL-00003958	14	фотосинтез	18	872x22x33	50



## Спектр свечения

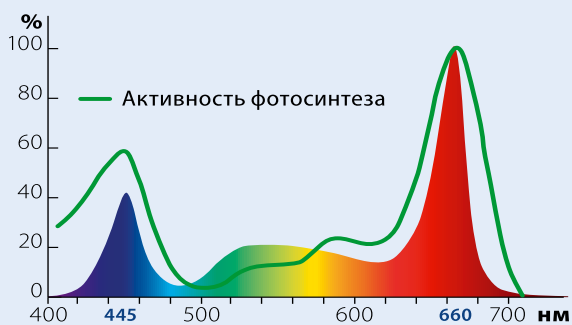

Для моделей ULI-P10/P11

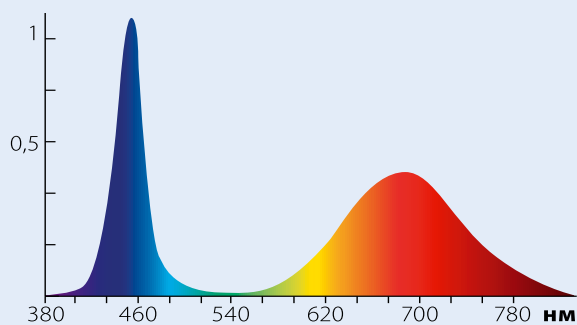

Для моделей ULI-P20/P21

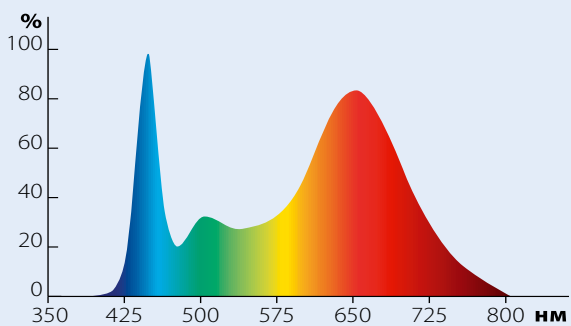

Для моделей ULI-P16/P17

## Подставка для светильников ULI-P, серия UFP

Подставка UFP-G03S WHITE применяется для крепления светильника серии ULI-P. Высота подвеса светильника на подставке регулируется — 350/420/490 мм. Подставка выполнена из металлического профиля с белым антикоррозионным покрытием.

		мм	материал
UFP-G03S WHITE	UL-00003282	515×715×200	металл

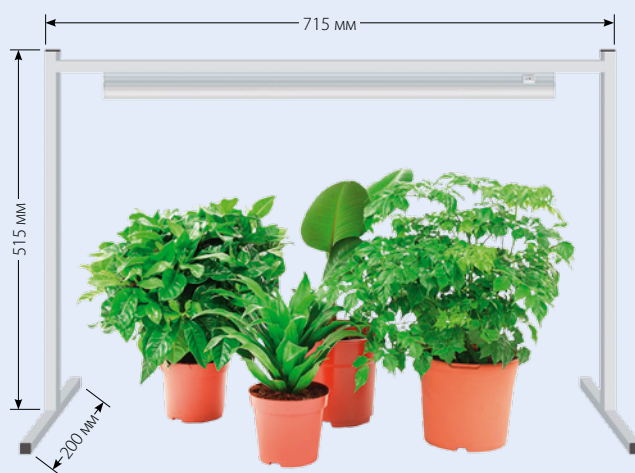

## НАБОР ДЛЯ ГИДРОПОНИКИ MINIGARDEN AQUA

Набор для гидропоники ULT-P44A предназначен для выращивания различной рассады в домашних условиях. В комплект входит подставка-ёмкость на 24 лунки, светодиодный светильник и компрессор (не во всех комплектациях) для воздушного орошения корней выращиваемых растений. С помощью такого мини-сада можно выращивать рассаду, ароматные травы, луковичные цветы для гидропоники, а также использовать для размножения растений черенкованием. Светодиодный светильник в составе данного комплекта имеет специальный спектр свечения для растений. Подставка изготовлена из окрашенного полипропилена и стального профиля, покрытого порошковой антикоррозионной краской.



модель	код	спектр свечения светильника	размер светильника
ULT-P44A-10W/SPSB IP40 AQUA WHITE	UL-00004496	цветение и рассада	560x27x33

 светильник ULI-P20-10W/SPSB IP40 WHITE, подставка UDN-P44, компрессор UFP-G44S



модель	код	спектр свечения светильника	размер светильника
ULT-P44C-10W/SPL IP20 AQUA WHITE	UL-00004497	подсветка и ускорение роста	572x22x33

 светильник ULI-P16-10W/SPL IP20 WHITE, подставка UDN-P44, компрессор UFP-G44S

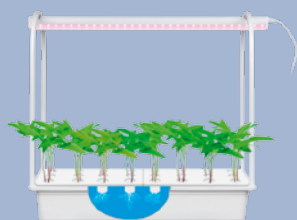

модель	код	спектр свечения светильника	размер светильника
ULT-P44B-10W/SPSB IP40 AQUA SIMPLE WHITE	UL-00004498	цветение и рассада	560x27x33

 светильник ULI-P20-10W/SPSB IP40 WHITE, подставка UDN-P44

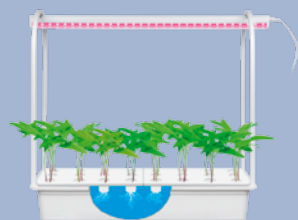

модель	код	спектр свечения светильника	размер светильника
ULT-P44D-10W/SPL IP20 AQUA SIMPLE WHITE	UL-00004499	подсветка и ускорение роста	572x22x33

 светильник ULI-P16-10W/SPL IP20 WHITE, подставка UDN-P44

### Подставка UDN-P44

Цвет	белый
Материал	сталь, пластик
Размер, мм	540x220x540
Ёмкость, мм	540x220x90

### Компрессор UFP-G44S

Напряжение, В	220
Частота, Гц	50
Мощность, Вт	2
Давление, кПа	5
Уровень шума, дБ	<35
Размер, мм	85x50x36

## ПОДСТАВКИ ДЛЯ РАСТЕНИЙ СО СВЕТОДИОДНОЙ ПОДСВЕТКОЙ MINIGARDEN

Приятный «солнечный» свет подставки придает живой зелёный цвет листьям, улучшает ароматические качества растений и украшает интерьер, создавая в нем атмосферу уюта.



### Minigarden ULT-P30

Функциональный и лаконичный фито-светильник сделает по-настоящему эстетичным и удобным выращивание ароматных трав и растений в домашних условиях. Светильник ULT-P30 оснащен встроенным таймером с автоматическим переключением 16 часов день / 8 часов ночь, что упрощает уход за минисадом.

		Вт	спектр свечения	фотосинтетический фотонный поток, мкмоль/с	мм
ULT-P30-15W/SPFS IP40 WHITE	UL-00002835	15	фотосинтез с высокой цветопередачей	17	320×480×138
ULT-P30-15W/SPFS IP40 GREY	UL-00002836	15	фотосинтез с высокой цветопередачей	17	320×480×138

220–240 В 50 Гц	30000 ч	A	IP40	Ra≥95	Кп 10%	cos φ ≥0,85	+40° -20°	ПЛАСТИК КОРПУС	КАРТОН УПАКОВКА	10
--------------------	------------	---	------	-------	--------	----------------	--------------	-------------------	--------------------	----

## ПОДСТАВКИ ДЛЯ СВЕТИЛЬНИКОВ ULI-P ДЛЯ ВЫРАЩИВАНИЯ РАССАДЫ И АРОМАТНЫХ ТРАВ

Подставки для светильников ULI-P применяются для выращивания рассады и ароматных трав в домашних условиях. Подставка изготовлена из окрашенного полипропилена и стального профиля, с антикоррозийным покрытием. Светильники в комплект не входят, рекомендуется использовать светильники ULI-P (см. стр. 147).



	подставка			кашпо		
	цвет	материал	мм	цвет	материал	мм
UFP-G34S WHITE 12	□	сталь, пластик	540×215×530	□	пластик	95×80×98
UFP-G34S WHITE MIX 12	□	сталь, пластик	540×215×530	4×□, 4×■, 4×■	пластик	95×80×98

## СВЕТИЛЬНИКИ ДЛЯ РАСТЕНИЙ ULY-P90/P91, СПЕКТР SPFR ДЛЯ ОСНОВНОГО ОСВЕЩЕНИЯ

Конструкция светильников позволяет размещать их близко к зоне посадки, при параллельном размещении светильников обеспечивается равномерная освещенность, тем самым экономится пространство и минимизируются потери света. Светильники имеют высокую степень защиты от влаги и пыли IP65, соединены последовательно и имеют герметичные разъемы на концах для подключения к проводу питания и удлинителем.

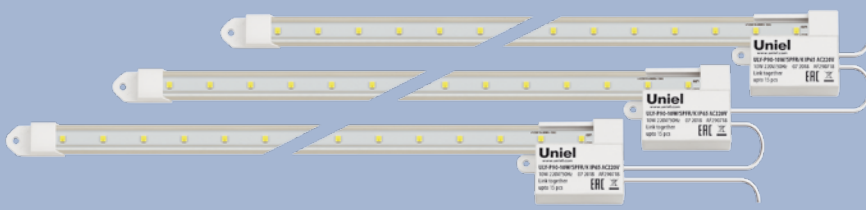
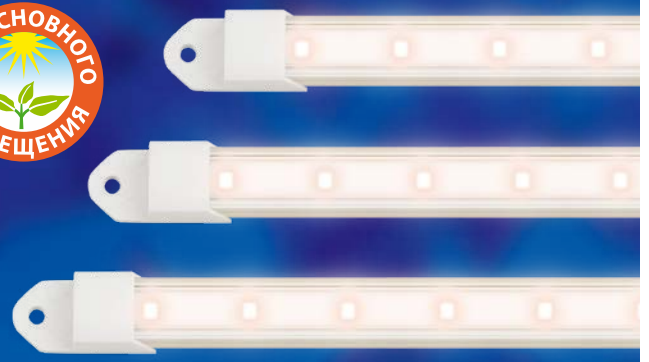

	Вт	спектр свечения	фотосинтетический фотонный поток, мкмоль/с	мм	
ULY-P90-10W/SPFR/K IP65 AC220V CLEAR KIT03	10x3	фотосинтез	17	590x13/40x8/16	24
ULY-P90-10W/SPFR/K IP65 AC220V CLEAR KIT09	10x9	фотосинтез	17	590x13/40x8/16	8
ULY-P91-20W/SPFR/K IP65 AC220V CLEAR KIT03	20x3	фотосинтез	34	1090x13/40x8/16	24
ULY-P91-20W/SPFR/K IP65 AC220V CLEAR KIT09	20x9	фотосинтез	34	1090x13/40x8/16	8

220 В  
50 Гц

30000  
ч

A

120°

IP65

+45°  
0°

КАРТОН  
УПАКОВКА

Схема параллельного подключения

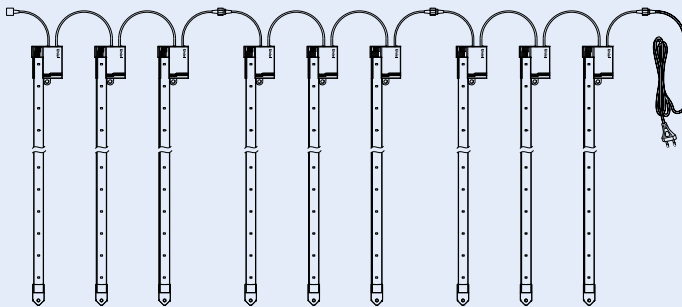

Имеется возможность последовательного соединения



Для увеличения расстояния между группами светильников используйте удлинитель с герметичными разъемами UCX-PP2/Y90-100 WHITE (н/к).



Для раздельного использования светильников из комплекта следует приобрести дополнительный провод питания UCX-PT2/Y90-120 WHITE.

### Комплектация и упаковка наборов

ULY-P90-10W/SPFR/K IP65 AC220V CLEAR KIT03  
ULY-P91-20W/SPFR/K IP65 AC220V CLEAR KIT03

Светильники 3 шт., провод питания 1 шт., заглушка 1 шт., саморезы 6 шт.

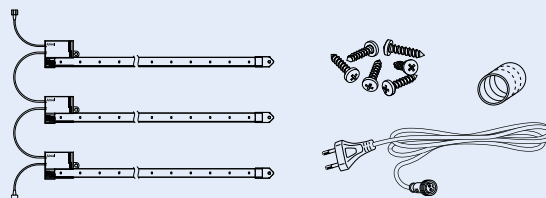

ULY-P90-10W/SPFR/K IP65 AC220V CLEAR KIT09  
ULY-P91-20W/SPFR/K IP65 AC220V CLEAR KIT09

Светильники 9 шт., провод питания 1 шт., заглушки 3 шт., саморезы 18 шт.

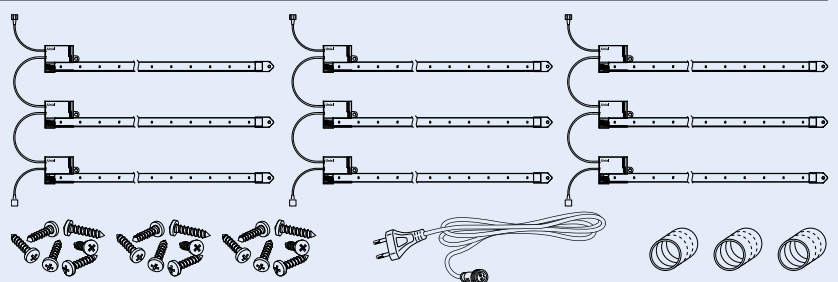



## СВЕТОДИОДНЫЕ СВЕТИЛЬНИКИ ДЛЯ РАСТЕНИЙ ULT-P33, ULT-P35

Серия светильников для растений в настольном исполнении с креплением-прищепкой. Светильники имеют встроенный диммер для регулировки яркости свечения и таймер включения/выключения. Благодаря гибким ножкам, свет плафона легко направлять в нужную сторону.

Модели имеют различный спектр освещения:

- ULT-P33 BLACK — освещение рассады и цветущих растений;
- ULT-P35 WHITE — дополнительная подсветка декоративных растений.

Легко направить свет в нужном направлении



ULT-P33 BLACK



ULT-P35 WHITE

		Вт	спектр свечения	фотосинтетический фотонный поток, мкмоль/с	мм	корпус
ULT-P33-15W/SPSB/TM IP40 BLACK	UL-00004735	15	цветение и рассада	16	710×110×75	■
ULT-P35-15W/SPLP/TM IP40 WHITE	UL-00004847	15	фотосинтез	15	520×114×76	□

110–240 В 50 Гц	30000 ч	A	180°	IP40	Кп 10%	cos φ 0,85	ПРОВОД ←→ 1,8 м	+45° 0°	МЕТАЛЛ/ ПЛАСТИК КОРПУС	КАРТОН УПАКОВКА	20
--------------------	------------	---	------	------	--------	---------------	-----------------------	------------	------------------------------	--------------------	----

### Выключатель/таймер

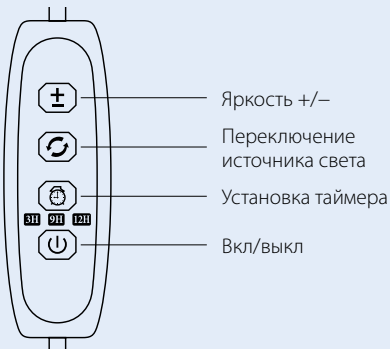

### Спектр свечения

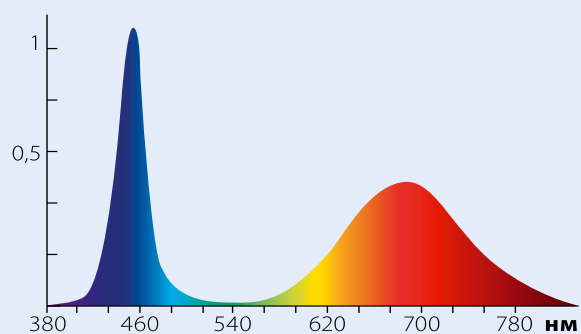

Для модели ULT-P33 BLACK

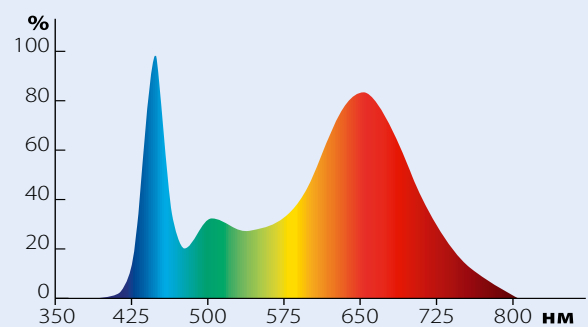

Для модели ULT-P35 WHITE

## СВЕТОДИОДНЫЕ СВЕТИЛЬНИКИ ДЛЯ РАСТЕНИЙ С ДЕКОРАТИВНОЙ ЁМКОСТЬЮ ULT-P36

Декоративный светильник с подставкой из АБС-пластика и декоративной ёмкостью из закаленного стекла, кашпо и сетчатое кашпо для гидропоники. Имеет два режима свечения: режим освещения растений (фиолетовый спектр SPSB) и режим настольной лампы с нейтральным белым светом. В декоративных целях можно выращивать растения, либо содержать рыбок в мини-аквариуме.



	Вт	лм	мкмоль/с	мм
ULT-P36-3W/4000K+SPSB IP40 WHITE UL-00004137	3	110	4	185×185×250 – 500

5 В	30000 ч	A	120°	IP40	Ra≥80	cos φ 0,85	+40° 0°	МЕТАЛЛ/ ПЛАСТИК КОРПУС	КАРТОН УПАКОВКА	4
24 мес. ГАРАНТИЯ	светильник с подставкой и ёмкостью, 2 кашпо, USB-адаптер 3 Вт, инструкция									



### Комплектация

Светильник с подставкой из АБС-пластика и декоративной ёмкостью из закалённого стекла, кашпо, сетчатое кашпо для гидропоники, USB-адаптер 3 Вт (5 В 1 А) с проводом 1 м, инструкция.



## СВЕТОДИОДНЫЕ ЛЕНТЫ ДЛЯ РАСТЕНИЙ ULS-P

Светодиодные ленты полного и фиолетового спектров свечения предназначены для ускорения роста и развития растений, рассады и плодов. Позволяют растениям эффективно пройти полный цикл развития — от проращивания семян до плодоношения.

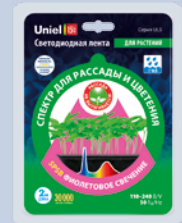

### Светодиодные ленты для растений ULS-P71 и ULS-P76 «Готовое решение»

Лента ULS-P71 светло-розового спектра свечения SPFR предназначена для основного освещения при выращивании низкорослых растительных культур. Лента ULS-P76 с фиолетовым спектром свечения SPSB — для выращивания рассады и цветения.

		Вт	Вт/м	спектр свечения		фотосинтетический фотонный поток, мкмоль/с
ULS-P71-2835-18LED/m-IP65-2M-SPLE RRP18C00	UL-00004100	15	7,5	фотосинтез	IP65	8/16
ULS-P76-2835-42LED/m-IP65-2M-SPSB RRP18C00	UL-00004101	15	7,5	цветение и рассада	IP65	8/16
ULS-P77-2835-42LED/m-IP20-2M-SPSB RRP18C00	UL-00006216	15	7,5	цветение и рассада	IP20	8/16

12 В	30000 ч	A++	120°	10 мм	2 м	+40° -25°	БЛИСТЕР УПАКОВКА	24	лента светодиодная 2 м, провод для подключения, источник питания, инструкция
------	---------	-----	------	-------	-----	--------------	---------------------	----	--

## ТАЙМЕРЫ ДЛЯ АВТОМАТИЧЕСКОГО ВКЛЮЧЕНИЯ И ВЫКЛЮЧЕНИЯ СВЕТИЛЬНИКОВ

Предназначены для автоматического включения и выключения светильников и иных электроприборов по заданному расписанию.

### Таймер электронный с розеткой UST-E20-0001

- Максимальная мощность нагрузки 1600 Вт.
- Энергонезависимая память.
- 20 интервалов установки времени.
- Установка по дням недели.

### Таймер механический с розеткой UST-M10-0001

- Максимальная мощность нагрузки 3500 Вт.
- 24-часовой график работы.
- Легко настраивать.



UST-E20-0001



UST-M10-0001

		мин. установка времени, мин	настройка дней недели	время работы аккумулятора, ч	макс. нагрузка, Вт
UST-E20-0001	UL-00003766	1	✓	100	1600
UST-M10-0001	UL-00003765	30	✗	✗	3500

220–240 В  
50 Гц

IP20

+40°  
-10°

ПЛАСТИК  
КОРПУС

48

18 мес.  
ГАРАНТИЯ

## ЛАМПЫ ДЛЯ РАСТЕНИЙ

Светодиодные энергосберегающие лампы для растений специально разработаны для продления светового дня, что положительно влияет на рост и развитие растений. Имеют либо полный спектр излучения, либо особый спектр с преобладанием синего и красного цветов. Благодаря такому излучению активизируются процессы фотосинтеза и заметно ускоряется рост и развитие растений. Являются альтернативной заменой стандартных ламп накаливания и линейных люминесцентных ламп, используемых обычно для дополнительного освещения рассады, а также экзотических комнатных растений.



### ПРЕИМУЩЕСТВА

- Улучшают рост и развитие растений.
- Безопасны для всех видов растений.
- Могут быть использованы в светильнике со стандартным патроном E27.



### Лампа полного спектра A60 SPFR

Обладают приятным кремовым свечением, не раздражающим глаза.



	Вт	цоколь	фотосинтетический фотонный поток, мкмоль/с	мм
LED-A60-10W/SPFR/E27/CL PLP01WH	10	E27	9,5	60x110

175–250 В 50 Гц	30000 ч	A++	240°	cos φ ≥0,7	+40° -20°	КАРТОН УПАКОВКА	50	36 мес. ГАРАНТИЯ
--------------------	------------	-----	------	---------------	--------------	--------------------	----	---------------------



### Лампа сине-красного спектра A60



	Вт	цоколь	длина волны, нм	мм
LED-A60-9W/SP/E27/CL ALM01WH	09645	E27	400–500/600–660	60x108

175–250 В 50 Гц	30000 ч	A	160°	IP20	Ra≥80	+40° -30°	КАРТОН УПАКОВКА	10/50	36 мес. ГАРАНТИЯ
--------------------	------------	---	------	------	-------	--------------	--------------------	-------	---------------------



### Лампа сине-красного спектра высокой мощности



	Вт	цоколь	длина волны, нм	мм
LED-M80-20W/SP/E27/CL ALS55WH	11098	E27	400–500/600–660	80x146

175–250 В 50 Гц	25000 ч	A	160°	IP54	Ra≥80	+40° -30°	КАРТОН УПАКОВКА	20	24 мес. ГАРАНТИЯ
--------------------	------------	---	------	------	-------	--------------	--------------------	----	---------------------

## Лампа U150 фиолетового спектра SPSB

Ускоряет рост рассады и стимулирует цветение.

	Вт	цоколь	фотосинтетический фотонный поток, мкмоль/с	мм
LED-U150-16W/SPSB/E27/FR PLP30WH UL-00004122	16	E27	18	150×78

220–230 В 50 Гц	30000 ч	A	120°	IP20	II	cos φ 0,85	+40° 0°	АЛЮМ./ ПЛАСТИК КОРПУС	КАРТОН УПАКОВКА
30	24 мес. ГАРАНТИЯ								



## ЛАМПЫ СВЕТОДИОДНЫЕ ДЛЯ ПТИЦЕВОДСТВА

Лампы красного спектра SСЕР стимулируют половое созревание птицы и повышают яйценоскость.

Лампы сине-зелёного спектра SCBG стимулируют рост массы и размеров домашней птицы и ускоряют её развитие.

### ПРЕИМУЩЕСТВА

- Низкое потребление электроэнергии.
- Диммируемые — бесстрессовое содержание птицы.
- Безопасные для всех видов домашней птицы.
- Легко моются (степень защиты IP65).



	Вт	цоколь	лм	спектр свечения	мм
LED-A60-9W/SCBG/E27/FR/DIM IP65 PLO65WH	9	E27	900	синий/ зелёный	60x110
LED-A60-9W/SCEP/E27/FR/DIM IP65 PLO65WH	9	E27	450	полно- спектральный, красный пик	60x110

175–250 В 50 Гц	25000 ч	A	270°	IP65	+40° –20°	КАРТОН УПАКОВКА	10/100	24 мес. ГАРАНТИЯ
--------------------	------------	---	------	------	--------------	--------------------	--------	---------------------

### Спектр свечения

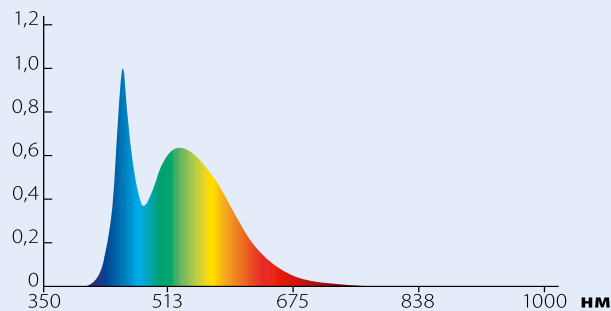

Для модели LED-A60-9W/SCBG

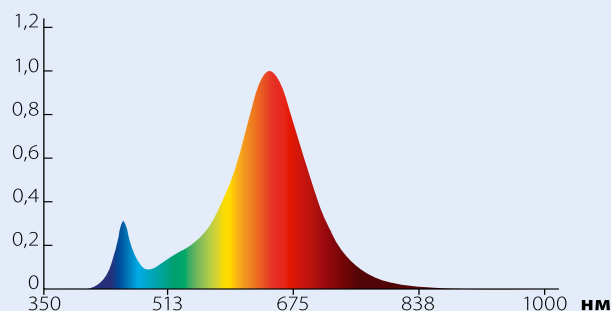

Для модели LED-A60-9W/SCEP

## СВЕТИЛЬНИКИ ДЛЯ ПТИЦЕВОДСТВА

Специализированное освещение позволяет заметно повысить эффективность и производительность птицефабрики. Птица видит не так как человек, и её организм реагирует на свет совершенно иначе. Чем ближе спектр излучения светильника к эффективному спектру, требуемому птицей, тем лучше её развитие. Uniel предлагает автоматизированную систему освещения птичника с клеточным содержанием. Система позволяет учесть все факторы, влияющие на производительность птиц, связанные с освещением и светостимуляцией.

Для системы освещения предлагаются два вида светильников с различным спектром:

- светильники серий ULY-P60 и ULY-P61 для увеличения яйценоскости, которые подходят как для фотостимуляции, так и для основного освещения птичника;
- светильники сине-зелёного свечения серии ULY-P63, предназначенные для фотостимуляции бройлеров, позволяют сократить время выращивания птицы за счёт ускоренного развития.



### ПРЕИМУЩЕСТВА

- Технология бесстрессового содержания птицы.
- Распределение светового дня по часам.
- Технология фотостимуляции прироста живой массы.
- Имеют высокую степень защиты от влаги и пыли IP65.
- Не требуют замены ламп за весь срок эксплуатации.
- Не содержат вредных веществ.
- Возможно последовательное соединение до 12-ти светильников.
- Легко очищаются от загрязнений в процессе эксплуатации.



### Светильники ULY-P60/61 — увеличение яйценоскости

Применяются для освещения и фотостимуляции домашней птицы, что благоприятно сказывается на яйценоскости и стимулирует половое созревание птицы. Обеспечивают комфортное свечение для глаз птицы. Для организации режимов «рассвет» и «закат» и распределения светового дня по часам рекомендуется использовать контроллер ULC-P60. Рекомендуемый режим: за 24 часа 2–3 световых периода и 2–3 тёмных периода по 4 часа (единовременно для полного переваривания пищи птицей). Рекомендуемая площадь освещения при высоте подвеса 2–3 м для светильника ULY-P60-10W — 4–6 м<sup>2</sup>, для ULY-P61-20W — 6–8 м<sup>2</sup>.

		Вт	спектр свечения	лм	раб. напряжение, В	Гц	cos φ	мм
ULY-P60-10W/SCEP/K IP65 DC24V WHITE	UL-00001695	10	полноспектральный, красный пик	600	24			628×26
ULY-P61-20W/SCEP/K IP65 DC24V WHITE	UL-00001608	20	полноспектральный, красный пик	1200	24			1238×26
ULY-P61-20W/SCEP/K IP65 110-265V WHITE	UL-00001609	20	полноспектральный, красный пик	1200	110–265	50	0,92	1238×26

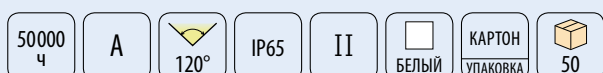





### Светильники ULY-P63 — стимуляция развития бройлеров

Светильники сине-зелёного свечения ULY-P63 предназначены для фотостимуляции бройлеров, что позволяет сократить время выращивания и увеличить прирост живой массы птицы за счёт ее ускоренного развития.

		Вт	спектр свечения	лм	раб. напряжение, В	Гц	cos φ	мм
ULY-P63-20W/SCBG/К IP65 DC24V WHITE	UL-00001610	20	синий/зелёный	700	24			1250×21
ULY-P63-20W/SCBG/К IP65 110-265V WHITE	UL-00001611	20	синий/зелёный	700	110-265	50	0,92	1250×21

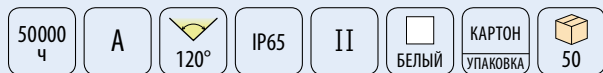

### Спектр излучения светильников

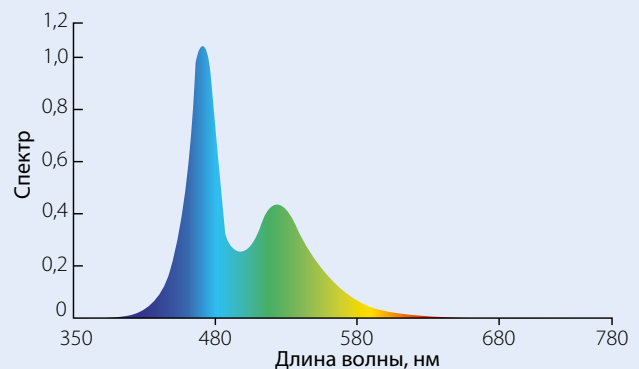
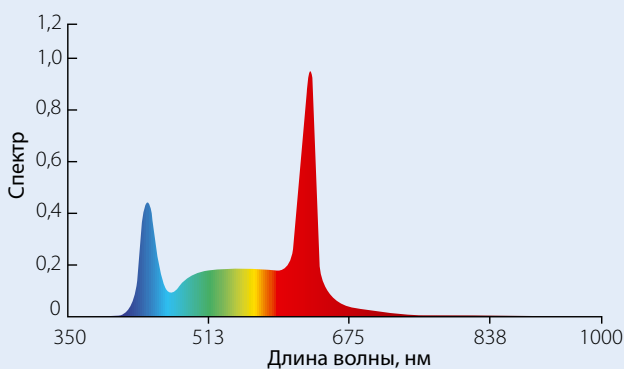

### Контроллер ULC-P61 для управления светильниками для птицеводства ULY-P

Контроллер используется для обеспечения режимов бесстрессового содержания птицы «рассвет» (плавное увеличение светового потока) и «закат» (плавное уменьшение светового потока) и распределения светового дня по часам. Кроме того, за счёт технологии светостимуляции, существует возможность увеличить яйценоскость птицы и ускорить половое созревание молодняка и/или прироста живой массы птицы, в зависимости от используемых спектров свечения светильников. Данные режимы освещения можно организовать с помощью контроллера ULC-P61.

Контроллер ULC-P61 предназначен для управления светодиодными светильниками для птицеводства ULY-P\*/DC24V Uniel, а также другой активной нагрузкой с мощностью потребления не более 200 Вт с постоянным напряжением питания 24 В. Контроллер управляет светильниками по типовой программе «рассвет, день, закат, ночь». Длительность виртуального дня (светового дня, 100% мощности) и количество виртуальных суток (световых периодов) настраивается пользователем самостоятельно. Порядок настройки и диапазон изменений указаны ниже. Длительность режимов «рассвет», «закат» и «ночь» не изменяется.

		вход, В	выход, В	макс. мощность нагрузки, Вт	макс. ток, А	кол-во каналов, шт	мм
ULC-P61	UL-00002768	24	24	200	8,3	1	65×65×24

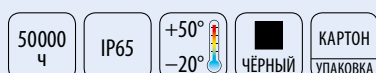

## Виртуальные сутки

1

**Рассвет 8–100%**  
(5 минут)

2

**Настраиваемый виртуальный день**  
(от 0 до 9 часов)

3

**Закат 100–8%**  
(5 минут)

4

**Ночь 8%**  
(3 часа 50 минут)

## Характеристики

- Настройка контроллера пользователем осуществляется кнопками на передней панели.
- Количество виртуальных суток — до трёх, регулировка виртуального дня в часах.
- Контроллер повторяет установленную программу автоматически до отключения питания.

## Схема подключения

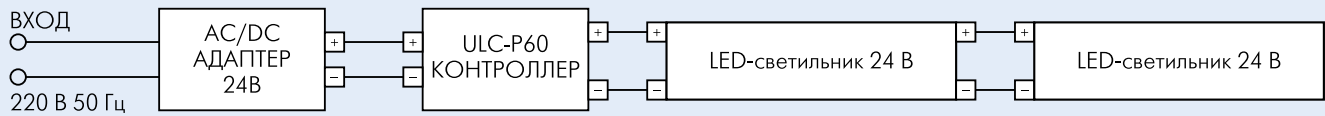

Светильники подключаются последовательно: 10 Вт до 10 шт., 20 Вт до 5 шт.

## ЛАМПЫ ДЛЯ ПОДСВЕТКИ ВИТРИН С МЯСНОЙ ПРОДУКЦИЕЙ

Светодиодные лампы для подсветки витрин с мясной продукцией отличаются специально подобранным спектром излучения, подчёркивающим естественные цвета мяса и мясных продуктов. Светодиодные лампы Uniel с цоколем G13 являются прямой заменой люминесцентных трубчатых ламп с цоколем G13 и рекомендуются для витрин с мясом и мясной продукцией.

### ПРЕИМУЩЕСТВА

- Повышают привлекательность товаров на витрине.
- Безопасная пластиковая колба.
- Не нагреваются в процессе работы.



**ВАЖНО!** Перед началом использования светодиодной лампы LED-T8 G13 необходимо отключить ПРА/ЭПРА.



	Вт	цоколь	лм	длина волны, нм	мм	
LED-T8-20W/SM/G13/CL	09642	20	G13	800	410–480 / 500–725	25,5x1195

175–265 В 50–60 Гц	30000 ч	A	180°	IP44	+40° -20°	РУКАВ УПАКОВКА	25
-----------------------	---------	---	------	------	--------------	-------------------	----

### ПОВЫШАЮТ ПРИВЛЕКАТЕЛЬНОСТЬ ТОВАРОВ НА ВИТРИНЕ

При определённом сроке нахождения мяса, мясных и колбасных изделий в холодильной витрине или на прилавке, продукты начинают несколько терять привлекательность внешнего вида, но при этом остаются свежими. Но даже самое незначительное изменение цвета этих товаров делает их неаппетитными и может стать причиной отказа от покупки. Поэтому мясным продуктам необходимо освещение со специальным спектром, который замедлит процесс старения и дольше сохранит свежий вид.

### БЕЗОПАСНАЯ ПЛАСТИКОВАЯ КОЛБА

Люминесцентные лампы содержат ртуть, а их колба выполнена из стекла. При подсветке витрин с мясными и колбасными изделиями люминесцентные лампы обязательно помещают в особый кожух, чтобы обеспечить безопасность продуктов в случае повреждения колбы лампы. Но тем не менее защитный кожух постепенно разрушается под воздействием ультрафиолетовых лучей люминесцентных ламп.

Светодиодные лампы для подсветки витрин с мясной продукцией не содержат ртути и выполнены с пластиковой колбой, что гарантирует сохранность продуктов.





## 4. Светильники

Садово-парковые светильники

Точечные светильники

Галогенные прожекторы

Настольные светодиодные светильники

Настольные светильники

Светильники-ночники светодиодные



## САДОВО-ПАРКОВЫЕ СВЕТИЛЬНИКИ

Садово-парковые светильники предназначены для создания декоративного освещения в парках, садах и прилегающих к ним территориях.

### ПРЕИМУЩЕСТВА

- Ударопрочность.
- Выдерживают перепады температуры от  $-35^{\circ}\text{C}$  до  $+65^{\circ}\text{C}$ .
- Стандартный патрон E27 позволяет использовать светильник с различными типами ламп.
- Возможность выбора комплектации светильника.

СДЕЛАНО В РОССИИ



### Варианты цвета

#### Рассеиватель «Сфера»



прозрачный (clear)



бронзовый (bronze)



молочный (opal)



дымчатый (smoke)



красный (red)

#### Призматический рассеиватель «Сфера»



прозрачный (clear)



бронзовый (bronze)



молочный (opal)

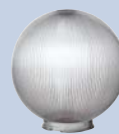

дымчатый (smoke)

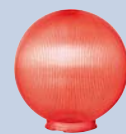

красный (red)

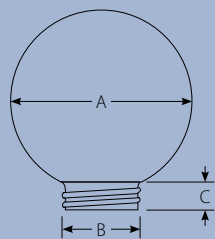

### Рассеиватели с резьбовым способом крепления / обычный рассеиватель

		АхВхС, мм		
UFP-R150A CLEAR	08068	150x85x20	прозрачный	16
UFP-R150A OPAL	08069	150x85x20	молочный	16
UFP-R150A SMOKE	08070	150x85x20	дымчатый	16
UFP-R150A RED	08071	150x85x20	красный	16
UFP-R150A BRONZE	08072	150x85x20	бронзовый	16
UFP-R200A CLEAR	08073	200x85x20	прозрачный	4
UFP-R200A OPAL	08074	200x85x20	молочный	4
UFP-R200A SMOKE	08075	200x85x20	дымчатый	4
UFP-R200A BRONZE	08076	200x85x20	бронзовый	4



IP44

II

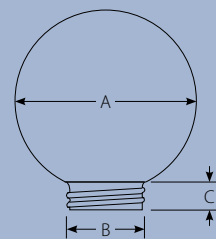

### Рассеиватели с резьбовым способом крепления / призматический рассеиватель

		АхВхС, мм		
UFP-P150A CLEAR	08085	150x85x20	прозрачный	16
UFP-P150A OPAL	08086	150x85x20	молочный	16
UFP-P150A SMOKE	08087	150x85x20	дымчатый	16
UFP-P150A RED	08088	150x85x20	красный	16
UFP-P150A BRONZE	08089	150x85x20	бронзовый	16
UFP-P200A CLEAR	08090	200x85x20	прозрачный	4
UFP-P200A OPAL	08091	200x85x20	молочный	4
UFP-P200A SMOKE	08092	200x85x20	дымчатый	4
UFP-P200A BRONZE	08093	200x85x20	бронзовый	4



IP44

II



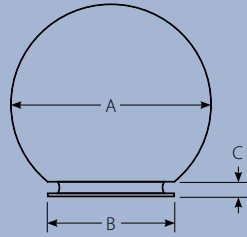

### Рассеиватели с посадочным способом крепления / обычный рассеиватель

		АхВхС, мм			
UFP-R250B CLEAR	08077	250×120×20	прозрачный	16	
UFP-R250B OPAL	08078	250×120×20	молочный	16	
UFP-R250B SMOKE	08079	250×120×20	дымчатый	16	
UFP-R250B BRONZE	08080	250×120×20	бронзовый	16	
UFP-R300B CLEAR	08081	300×120×20	прозрачный	4	
UFP-R300B OPAL	08082	300×120×20	молочный	4	
UFP-R300B SMOKE	08083	300×120×20	дымчатый	4	
UFP-R300B BRONZE	08084	300×120×20	бронзовый	4	



IP44

II

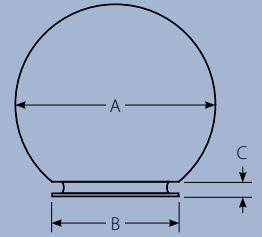

### Рассеиватели с посадочным способом крепления / призматический рассеиватель

		АхВхС, мм			
UFP-P250B CLEAR	08094	250×120×20	прозрачный	16	
UFP-P250B OPAL	08095	250×120×20	молочный	16	
UFP-P250B SMOKE	08096	250×120×20	дымчатый	16	
UFP-P250B BRONZE	08097	250×120×20	бронзовый	16	
UFP-P300B CLEAR	08098	300×120×20	прозрачный	4	
UFP-P300B OPAL	08099	300×120×20	молочный	4	
UFP-P300B SMOKE	08100	300×120×20	дымчатый	4	
UFP-P300B BRONZE	08101	300×120×20	бронзовый	4	



IP44

II

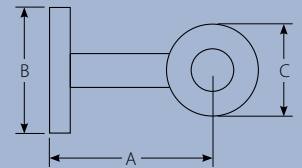

### Основания для резьбового способа крепления

		АхВ, мм			
UFP-A01AE WHITE	08310	96×65		16	
UFP-A01AE BLACK	08102	96×65		16	
UFP-A04AE WHITE	08312	96×84		16	
UFP-A05AE BLACK	08449	90×80		60	



ПЛАСТИК КОРПУС

ПВХ ПАКЕТ УПАКОВКА

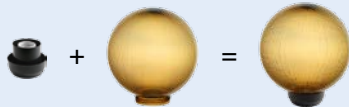

### Кронштейн для резьбового способа крепления

		АхВхС, мм			
UFP-C21AE-140 BLACK	08108	140×115×90		50	



ПЛАСТИК КОРПУС

ПВХ ПАКЕТ УПАКОВКА

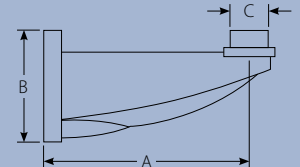
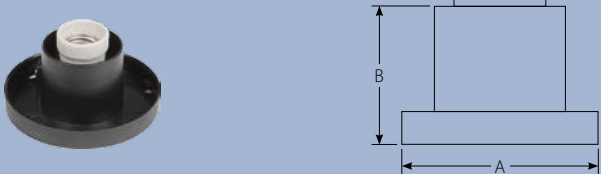
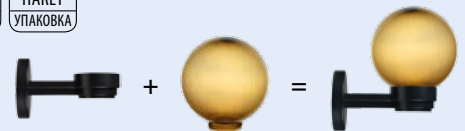

### Основание для посадочного способа крепления

		АхВ, мм			
UFP-A02BE BLACK	08103	125×55		50	



ПЛАСТИК КОРПУС

ПВХ ПАКЕТ УПАКОВКА



### Кронштейн для посадочного способа крепления

		АхВхС, мм			
UFP-C23BN-190 BLACK	08110	190×100×30		50	







ПЛАСТИК КОРПУС

ПВХ ПАКЕТ УПАКОВКА





### Опора с крышкой

		АхВ, мм		
UFP-E11BN-400 BLACK	08313	400х60		1
UFP-E11BN-600 BLACK	08314	600х60		1
UFP-E11BN-1200 BLACK	08315	1200х60		1

СТАЛЬ  
КОРПУС

КАРТОН  
УПАКОВКА

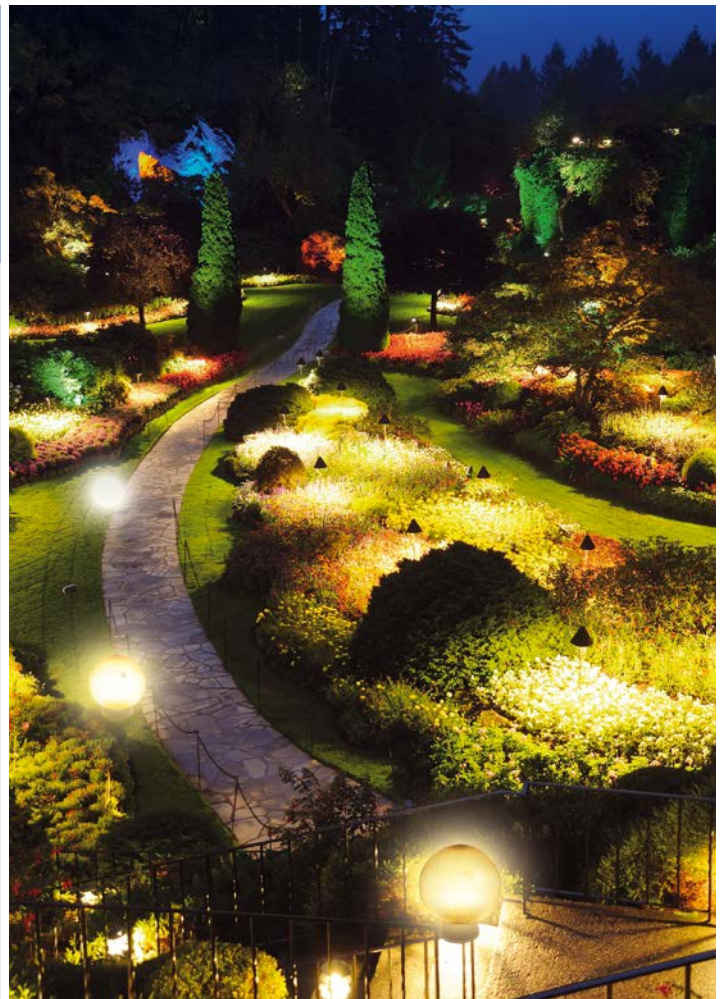
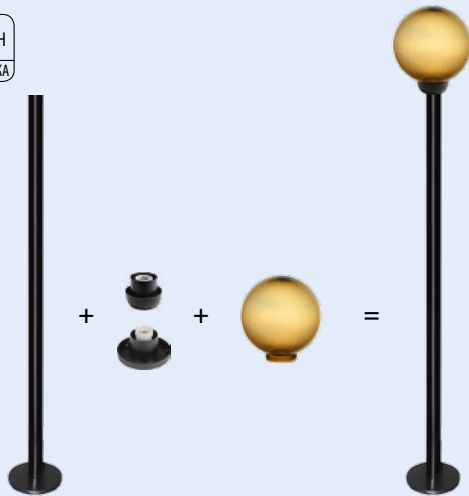

### Варианты и типы креплений

Артикул и диаметр рассеивателя	Наименование крепёжного элемента и способ его крепления	Тип крепления рассеивателя к крепёжному элементу
UFP-R150 (150 мм)	UFP-C21-AE-140 — кронштейн для крепления к вертикальной поверхности	
UFP-R200 (200 мм)	UFP-A05AE — основание для крепления светильника на опору	
UFP-P150 (150 мм)	UFP-A01AE — основание для крепления на горизонтальные и вертикальные поверхности	резьбовой
UFP-P200 (200 мм)	UFP-A04AE — косое основание для крепления на вертикальную поверхность	
UFP-R250B (250 мм)		
UFP-R300B (300 мм)	UFP-C23BN — кронштейн для крепления к вертикальной поверхности	
UFP-P250B (250 мм)	UFP-A02BE — основание для крепления рассеивателя к кронштейну UFP-C23BN	посадочный
UFP-P300B (300 мм)		

## СВЕТИЛЬНИКИ GX53 / СЕРИЯ FT

Светильники Uniel GX53 серии FT имеют металлический корпус и предназначены для использования с энергосберегающими или светодиодными лампами с цоколем GX53 и мощностью до 13 Вт. Лампа в комплект не входит.



### Варианты цвета



antique brass  
античная латунь



antique copper  
античная медь



black chrome  
чёрный хром



chrome  
хром



nickel chrome  
никель



gold  
золото



antique gold  
античное золото



white  
белый

### Накладные FT Prom

		MM
GX53/FT ANTIQUE GOLD 10 PROM	UL-00003738	Ø82x25
GX53/FT CHROME 10 PROM	UL-00003736	Ø82x25
GX53/FT WHITE 10 PROM	UL-00003737	Ø82x25
GX53/FT BLACK CHROME 10 PROM	UL-00003735	Ø82x25
GX53/FT GOLD 10 PROM	UL-00004147	Ø82x25
GX53/FT NICKEL CHROME 10 PROM	UL-00004148	Ø82x25

220–240 В  
50 Гц



IP20

КАРТОН  
УПАКОВКА

10/100



### Ультратонкие накладные

		MM
GX53/FT ANTIQUE BRASS	02713	Ø82x25
GX53/FT ANTIQUE COPPER	02714	Ø82x25

220–240 В  
50 Гц



IP20

КАРТОН  
УПАКОВКА

40





## СВЕТИЛЬНИКИ GX53 / СЕРИЯ Н

Модели потолочных светильников Uniel GX53 серии Н имеют корпус, выполненный из металла, и предназначены для использования с энергосберегающими или светодиодными лампами с цоколем GX53 и мощностью до 13 Вт. Лампа в комплект не входит.



### Варианты цвета



antique copper  
античная медь



chrome  
хром



gold  
золото



silver  
серебро



white  
белый

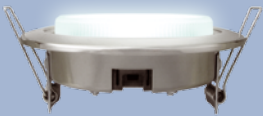

### Встраиваемые неповоротные

		MM
GX53/H4 GOLD	01890	Ø106×45

220–240 В 50 Гц	GX53	IP20	85 ММ	КАРТОН УПАКОВКА	40
--------------------	------	------	-------	--------------------	----



### Встраиваемые поворотные

		MM
GX53/H5-M ANTIQUE COPPER	02740	Ø120×50
GX53/H5-M GOLD	02715	Ø120×50

220–240 В 50 Гц	GX53	IP20	95 ММ	КАРТОН УПАКОВКА	40
--------------------	------	------	-------	--------------------	----



### Встраиваемые неповоротные с фасеточным отражателем

		MM
GX53/H-2R CHROME	02701	Ø125×61
GX53/H-2R GOLD	02702	Ø125×61
GX53/H-2R SILVER	02703	Ø125×61
GX53/H-2R WHITE	02704	Ø125×61

220–240 В 50 Гц	GX53	IP20	115 ММ	КАРТОН УПАКОВКА	40
--------------------	------	------	--------	--------------------	----

## СВЕТИЛЬНИКИ GX53 / СЕРИЯ H5-IP54

Светильники Uniel серии H5 со степенью защиты IP54 предназначены для эксплуатации в условиях повышенной влажности и возможного попадания воды в виде брызг на корпус светильника. Имеют металлический корпус и поставляются в комплекте с энергосберегающей лампой GX53 мощностью 9 Вт.



### Варианты цвета



chrome  
хром



gold  
золото



silver  
серебро

	Вт	К	мм
GX53-9/2700/H5 GOLD IP54	03274	9	2700 Ø98×53
GX53-9/4000/H5 GOLD IP54	06692	9	4000 Ø98×53
GX53-9/4000/H5 SILVER IP54	06693	9	4000 Ø98×53
GX53-9/4200/H5 CHROME IP54	03037	9	4200 Ø98×53
GX53-9/4200/H5 GOLD IP54	03275	9	4200 Ø98×53

220–240 В  
50 Гц



8000 ч

IP54

КАРТОН  
УПАКОВКА

50



## СВЕТИЛЬНИКИ GX53/H4 / СЕРИЯ PROM

Светильники встраиваемые GX53/H4 серия PROM предназначены для использования с компактными люминесцентными и светодиодными лампами с цоколем GX53. Лампа в комплект не входит. В индивидуальной упаковке 10 светильников.



### Варианты цвета



gold  
золото



pearl  
белый жемчуг

		мм
GX53/H4 GOLD 10 PROM	09628	Ø106×38
GX53/H4 PEARL 10 PROM	UL-00000957	Ø106×38

220–240 В  
50 Гц



IP20

85 мм

КАРТОН  
УПАКОВКА

40

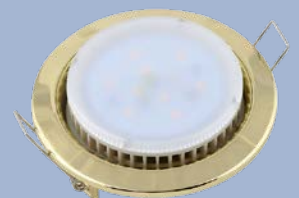

## СВЕТИЛЬНИКИ GX53/H2 / СЕРИЯ PROM

Светильники GX53/H210 серии PROM предназначены для использования в коммерческих и жилых помещениях. Корпус светильника выполнен из металла с различными вариантами окраски.

Светильники используются с компактными люминесцентными и светодиодными лампами с цоколем GX53. Лампа в комплект не входит. В индивидуальной упаковке 10 светильников.



Металлический корпус



# NEW!

### Варианты цвета



white  
белый



chrome  
хром



gold  
золото



nickel  
никель



black chrome  
чёрный хром



antique brass  
античная латунь



		мм
GX53/H2 WHITE 10 PROM	UL-00005051	Ø100x20
GX53/H2 CHROME 10 PROM	UL-00005052	Ø100x20
GX53/H2 GOLD 10 PROM	UL-00005053	Ø100x20
GX53/H2 NICKEL 10 PROM	UL-00005054	Ø100x20
GX53/H2 BLACK CHROME 10 PROM	UL-00005055	Ø100x20
GX53/H2 ANTIQUE BRASS 10 PROM	UL-00005056	Ø100x20

220–240 В  
50 Гц



IP20



90 мм



КАРТОН  
УПАКОВКА



10/100

## СВЕТИЛЬНИКИ GX53/H5-M / СЕРИЯ PROM

Светильники встраиваемые поворотные GX53/H5-M серии PROM имеют металлический корпус и предназначены для использования с компактными люминесцентными и светодиодными лампами с цоколем GX53. Лампа в комплект не входит.



### Варианты цвета



chrome  
хром



gold  
золото



silver  
серебро

		MM
GX53/H5-M CHROME 1 PROM	10945	Ø120x40
GX53/H5-M GOLD 1 PROM	10947	Ø120x40
GX53/H5-M SILVER 1 PROM	10946	Ø120x40



## СВЕТИЛЬНИКИ GX70/H5 / СЕРИЯ PROM

Светильники встраиваемые GX70/H5 серии PROM предназначены для использования с компактными светодиодными и энергосберегающими лампами с цоколем GX70. Лампа в комплект не входит.



### Варианты цвета



antique brass  
античная латунь



black chrome  
чёрный хром



chrome  
хром



gold  
золото



silver  
серебро

		MM
GX70/H5 ANTIQUE BRASS 1 PROM	10949	Ø151x53
GX70/H5 BLACK CHROME 1 PROM	10951	Ø151x53
GX70/H5 CHROME 1 PROM	10952	Ø151x53
GX70/H5 GOLD 1 PROM	10953	Ø151x53
GX70/H5 SILVER 1 PROM	10954	Ø151x53



## СВЕТИЛЬНИКИ GX70 / СЕРИЯ Н

Светильники Uniel GX70 серии Н имеют металлический корпус и предназначены для использования с энергосберегающими или светодиодными лампами с цоколем GX70 и мощностью до 20 Вт. Лампа в комплект не входит.



### Варианты цвета



antique copper  
античная медь



black chrome  
чёрный хром



chrome  
хром



gold  
золото



silver  
серебро



### Встраиваемые

		MM
GX70/H5 ANTIQUE COPPER	02110	Ø151×53
GX70/H5 BLACK CHROME	02109	Ø151×53
GX70/H5 GOLD	01895	Ø151×53

220–240 В  
50 Гц



IP20

125 мм

КАРТОН  
УПАКОВКА

20



### Встраиваемые с фасеточным отражателем

		MM
GX70/H-6R CHROME	02705	Ø170×79
GX70/H-6R GOLD	02706	Ø170×79
GX70/H-6R SILVER	02707	Ø170×79

220–240 В  
50 Гц



IP20

150 мм

КАРТОН  
УПАКОВКА

20

## ГАЛОГЕННЫЕ ПРОЖЕКТОРЫ

Применяются для наружного освещения. Поставляются с высококачественным датчиком движения. Галогенная лампа в комплекте.



	Вт		лампа в комплекте
UPH-500W-WH-sensor 03844	500	<input type="checkbox"/>	16 500 Вт R7s



## НАСТОЛЬНЫЕ СВЕТОДИОДНЫЕ СВЕТИЛЬНИКИ

Идеальный источник света и стильный элемент дизайна для самого изысканного интерьера. Высокая световая отдача, экономичность и длительный срок службы.

### ПРЕИМУЩЕСТВА

- Равномерная яркость освещения, отсутствие бликов.
- Качественная цветопередача.
- Срок службы 30000 часов.
- 2 года гарантии.
- Высокая световая отдача — более 70 лм/Вт.
- Безопасность — не требуются высокие напряжения, низкая температура светодиода.
- Высокая механическая прочность, вибростойкость (отсутствие нити накаливания и иных чувствительных составляющих).
- Малая инерционность — включается сразу и на полную яркость.
- Количество циклов включения-выключения не оказывает существенного влияния на срок службы светодиодов.
- Экологичность — отсутствие ртути, фосфора и ультрафиолетового излучения.



### TLD-547

Сенсорный с диммером.  
3 режима свечения.

	Вт	лм	К
UL-00002342	8	400	3300/4200/6000

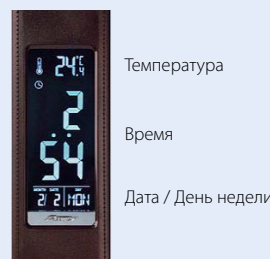

Температура

Время

Дата / День недели



### TLD-542

Сенсорный выключатель с диммером.  
Возможность питания от USB.  
Корпус стилизован под кожу.  
Часы/температура/дата и день недели.

	Вт	лм	К
UL-00001816	5	300	5000
UL-00001817	5	300	5000

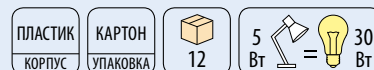



**TLD-551**

Сенсорный выключатель с диммером.  
Возможность питания от USB.  
Корпус стилизован под кожу.  
Часы / температура / дата.

	Вт	лм	К	
UL-00003335	9	450	3000-6000	■

ПЛАСТИК КОРПУС	КАРТОН УПАКОВКА	12	9 Вт = 45 Вт
-------------------	--------------------	----	--------------

СВЕТОДИОД

USB



**TLD-555**

Сенсорный выключатель с диммером.  
USB-порт для зарядки электронных устройств.

	Вт	лм	К	
UL-00001816	8	500	5500	■

МЕТАЛЛ/ ПЛАСТИК КОРПУС	КАРТОН УПАКОВКА	6	8 Вт = 50 Вт
------------------------------	--------------------	---	--------------

СВЕТОДИОД

USB



**TLD-548**

Сенсорный с диммером.  
3 режима свечения.

	Вт	лм	К	
UL-00002379	6	300	3300/4200/6000	□

ПЛАСТИК КОРПУС	КАРТОН УПАКОВКА	6	6 Вт = 30 Вт
-------------------	--------------------	---	--------------

СВЕТОДИОД



**TLD-509**

Сенсорный с диммером.  
4 режима свечения.

	Вт	лм	К	
07521	10	840	2700/4200/4800/6400	■

МЕТАЛЛ/ ПЛАСТИК КОРПУС	КАРТОН УПАКОВКА	6	10 Вт = 80 Вт
------------------------------	--------------------	---	---------------

СВЕТОДИОД

USB



**TLD-519**

Сенсорный с диммером.  
4 режима свечения.

Вт	лм	К
10081	10 800	2700/4200/4800/6400
10082	10 800	2700/4200/4800/6400

**TLD-515**

Сенсорный с диммером.  
6 режимов свечения.  
Кнопка выключения через 30 с.

Вт	лм	К
09104	9 900	2700-3200/4200/
09106	9 900	4800-5500/6400

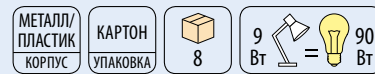
**TLD-517**

Сенсорный с диммером.  
6 режимов свечения.  
Кнопка выключения через 30 с.

Вт	лм	К
09107	9 900	2700-3200/4200/ 4800-5500/6400

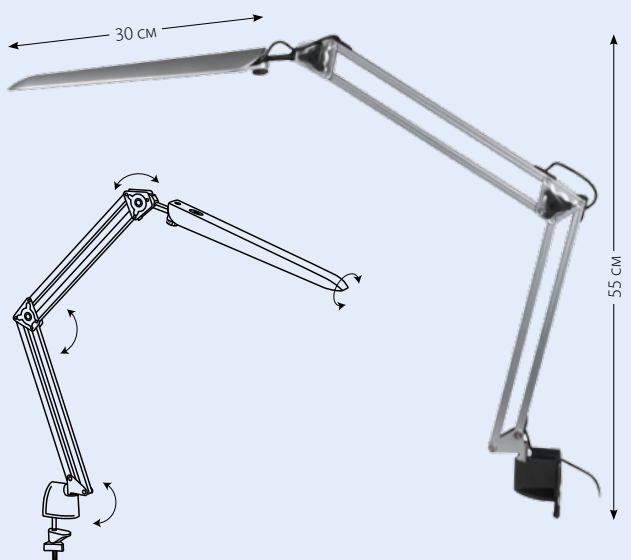
**TLD-524**

Сенсорный с диммером.  
Струбцина в комплекте.

Вт	лм	К
10608	8 500	4500
10609	8 500	4500
10610	8 500	4500

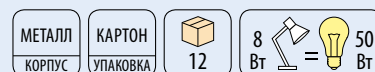



Подвесной или переносной фонарик

### TLD-530

Светильник-трансформер. Механический с диммером. 3 в 1 — светильник, фонарик, power bank. Встроенный аккумулятор «Power bank» для зарядки портативных электронных устройств.

	Вт	лм	К	
UL-00000796	4	150	6500	■
UL-00000795	4	150	6500	■
UL-00000794	4	150	6500	■

ПЛАСТИК КОРПУС
КАРТОН УПАКОВКА
12
4 Вт = 15 Вт
СВЕТОДИОД



### TLD-503

Сенсорный с диммером.

	Вт	лм	К	
06533	8	546	5000	■
06415	8	546	5000	■
06416	8	546	5000	■

МЕТАЛЛ/ ПЛАСТИК КОРПУС
КАРТОН УПАКОВКА
6
8 Вт = 60 Вт
СВЕТОДИОД



### TLD-507

Сенсорный выключатель.

	Вт	лм	К	
06547	5	550	5000	■
06546	5	550	5000	■

МЕТАЛЛ/ ПЛАСТИК КОРПУС
КАРТОН УПАКОВКА
8
5 Вт = 50 Вт
СВЕТОДИОД



### TLD-510

Сенсорный с диммером.

	Вт	лм	К	
08427	6	550	4500	■
07535	6	550	4500	■
08427	6	550	4500	■

МЕТАЛЛ/ ПЛАСТИК КОРПУС
КАРТОН УПАКОВКА
12
6 Вт = 50 Вт
СВЕТОДИОД

**TLD-506**

Сенсорный выключатель.

	Вт	лм	К	
06545	5	550	5000	■
06544	5	550	5000	□

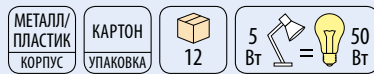
**TLD-502**

Сенсорный выключатель.

	Вт	лм	К	
05649	8	546	5000	■
05650	8	546	5000	■

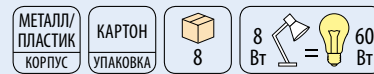
**TLD-501**

Сенсорный выключатель.

	Вт	лм	К	
05648	8	546	5000	■

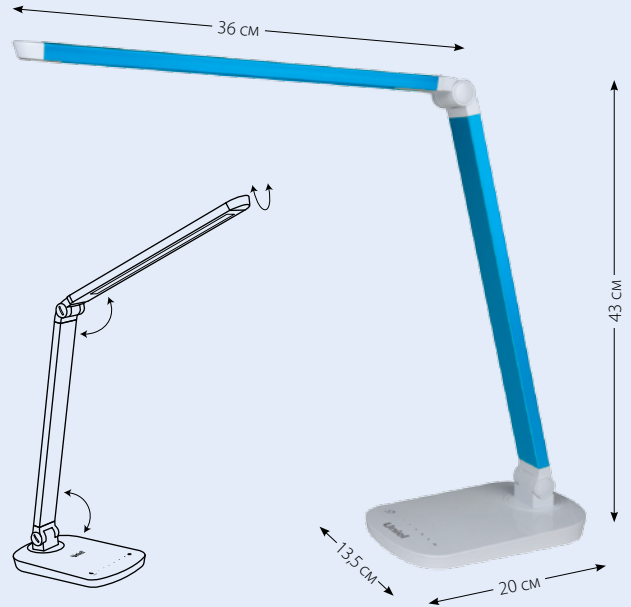
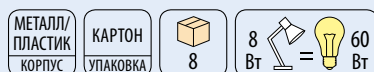
**TLD-521**

Сенсорный с диммером.

	Вт	лм	К	
10084	8	800	5000	■
10083	8	800	5000	■
10085	8	800	5000	■

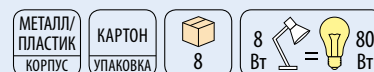



### TLD-532

Сенсорный с диммером.

	Вт	лм	К	
UL-00001460	7	360	4500	■
UL-00001461	7	360	4500	□

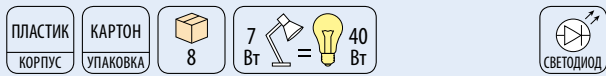

### TLD-531

Сенсорный с диммером.

	Вт	лм	К	
UL-00000806	4	400	4500	■
UL-00000807	4	400	4500	■
UL-00000805	4	400	4500	□

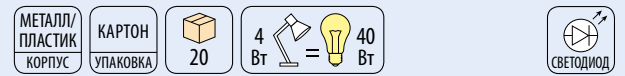

### TLD-511

Сенсорный с диммером.

	Вт	лм	К	
07538	6	550	4500	□
07537	6	550	4500	■

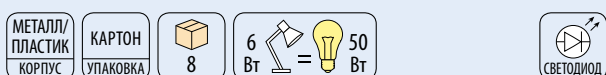

### TLD-512

Сенсорный с диммером.

	Вт	лм	К	
07540	6	550	4500	■
07539	6	550	4500	■

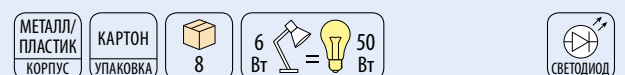

**TLD-527**

Механический выключатель.

	Вт	лм	К	
UL-00000416	4	400	4500	■
UL-00000417	4	400	4500	■

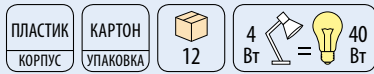
**TLD-558**

Сенсорный с диммером.

	Вт	лм	К	
UL-00004140	3	280	5000	■

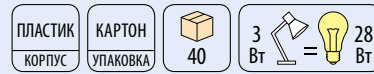
**TLD-543**

Механический выключатель.

3 режима свечения.

	Вт	лм	К	
UL-00002116	5	350	3000-4500	□

**TLD-545**

Механический выключатель.

	Вт	лм	К	
UL-00002231	5	350	3500	■
UL-00002232	5	350	3500	■

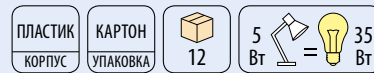



**TLD-552**

Сенсорный с диммером.

	Вт	лм	К
UL-00003336	4	200	4500

ПЛАСТИК КОРПУС
КАРТОН УПАКОВКА
8
4 Вт = 20 Вт
СВЕТОДИОД

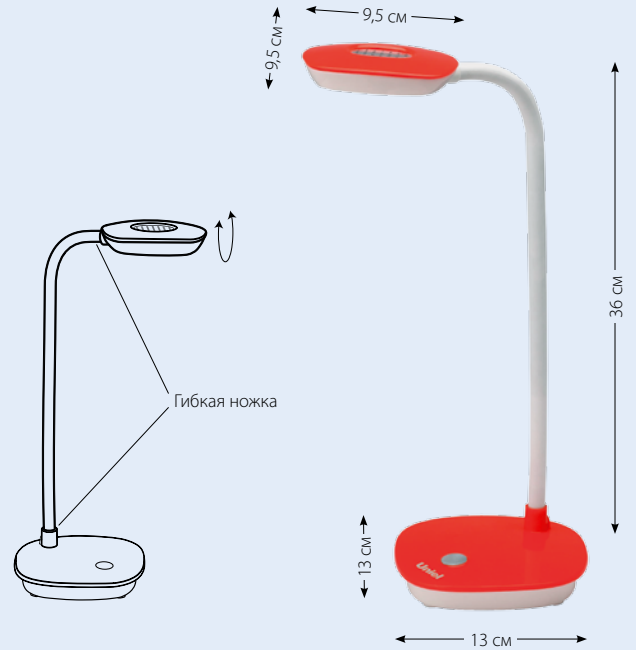

**TLD-518 PROMO**

Механический выключатель.

	Вт	лм	К
09110	4	400	4500
09108	4	400	4500

МЕТАЛЛ/ПЛАСТИК КОРПУС
КАРТОН УПАКОВКА
16
4 Вт = 40 Вт
СВЕТОДИОД

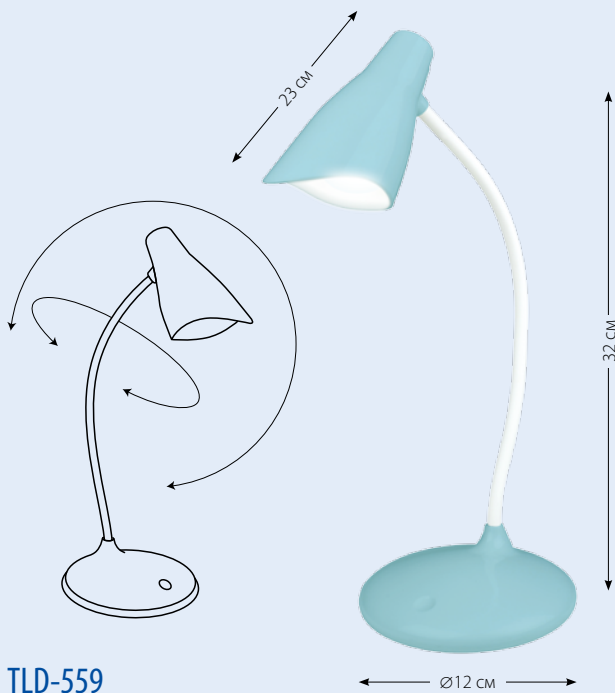

**TLD-559**

Сенсорный с диммером.

	Вт	лм	К
UL-00004142	3	280	5000
UL-00004141	3	280	5000

ПЛАСТИК КОРПУС
КАРТОН УПАКОВКА
40
3 Вт = 28 Вт
СВЕТОДИОД



**TLD-561**

Механический выключатель.

	Вт	лм	К
UL-00004462	7	450	4500
UL-00004463	7	450	4500

ПЛАСТИК КОРПУС
КАРТОН УПАКОВКА
20
7 Вт = 45 Вт
СВЕТОДИОД

**TLD-562**

Сенсорный с диммером.

	Вт	лм	К	
UL-00004464	5	360	4500	<input type="checkbox"/>

ПЛАСТИК  
КОРПУСКАРТОН  
УПАКОВКА

12

5 Вт = 40 Вт

СВЕТОДИОД

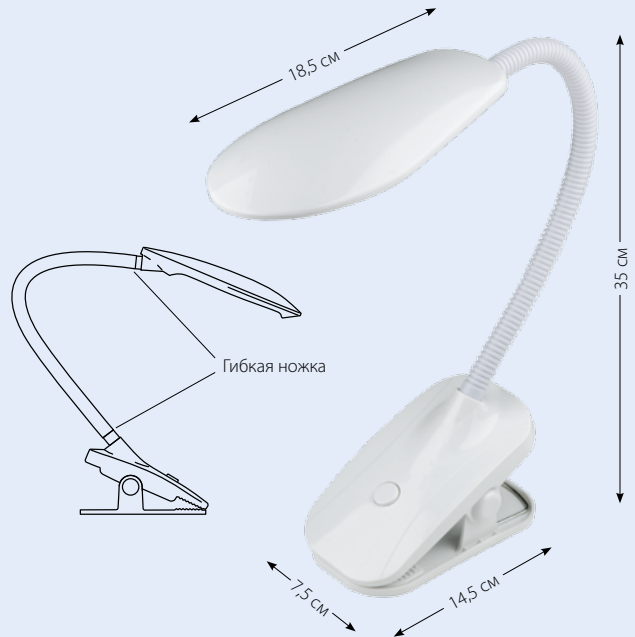
**TLD-546**Механический выключатель.  
Прищепка.

	Вт	лм	К	
UL-00002233	5	350	4500	<input checked="" type="checkbox"/>
UL-00002234	5	350	4500	<input type="checkbox"/>

ПЛАСТИК  
КОРПУСКАРТОН  
УПАКОВКА

20

5 Вт = 35 Вт

СВЕТОДИОД

**TLD-554**Сенсорный выключатель.  
Прищепка.

	Вт	лм	К	
UL-00003647	4	400	5500	<input checked="" type="checkbox"/>
UL-00003646	4	400	5500	<input checked="" type="checkbox"/>
UL-00003645	4	400	5500	<input type="checkbox"/>

МЕТАЛЛ/  
ПЛАСТИК  
КОРПУСКАРТОН  
УПАКОВКА

12

4 Вт = 40 Вт

СВЕТОДИОД

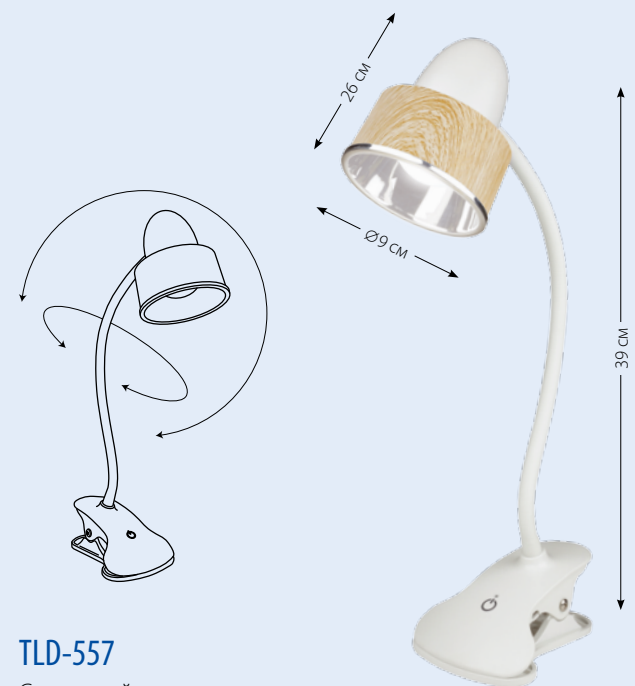
**TLD-557**Сенсорный с диммером.  
Прищепка.

	Вт	лм	К	
UL-00004139	5	350	5000	<input type="checkbox"/>
UL-00004138	5	350	5000	<input checked="" type="checkbox"/>

ПЛАСТИК  
КОРПУСКАРТОН  
УПАКОВКА

24

5 Вт = 35 Вт

СВЕТОДИОД



**TLD-560**

Сенсорный с диммером.  
Прищепка.

	Вт	лм	К	
UL-00004143	3	280	5000	<input type="checkbox"/>

ПЛАСТИК  
КОРПУС

КАРТОН  
УПАКОВКА

40

3 Вт = 28 Вт



**TLD-563**

Сенсорный с диммером.  
Прищепка.

	Вт	лм	К	
UL-00004465	5	360	4500	<input type="checkbox"/>

ПЛАСТИК  
КОРПУС

КАРТОН  
УПАКОВКА

12

5 Вт = 40 Вт



Два варианта  
использования



**TLD-533**

Литиевый аккумулятор 1200 мА.  
Сенсорный с диммером.  
Прищепка.  
Возможность питания от USB.

	Вт	лм	К	
UL-00001494	3	250	5500	<input type="checkbox"/>

ПЛАСТИК  
КОРПУС

КАРТОН  
УПАКОВКА

48

3 Вт = 25 Вт



**TLD-534**

Литиевый аккумулятор 600 мА.  
Сенсорный с диммером.  
Возможность питания от USB.

	Вт	лм	К	
UL-00001495	3	250	5500	<input type="checkbox"/>

ПЛАСТИК  
КОРПУС

КАРТОН  
УПАКОВКА

32

3 Вт = 25 Вт





**TLD-553**

Литиевый аккумулятор 1200 мА.  
Сенсорный с диммером.

	Вт	лм	К	
UL-00003339	6	400	4500	■
UL-00003338	6	400	4500	□



Механический  
диммер



Возможность  
питания от USB

**TLD-538**

Переносной аккумуляторный.  
Включается и выключается дуновением.  
Механический диммер.  
Возможность питания от USB.

	Вт	лм	К	
UL-00001502	3	250	5500	■
UL-00001503	3	250	5500	■

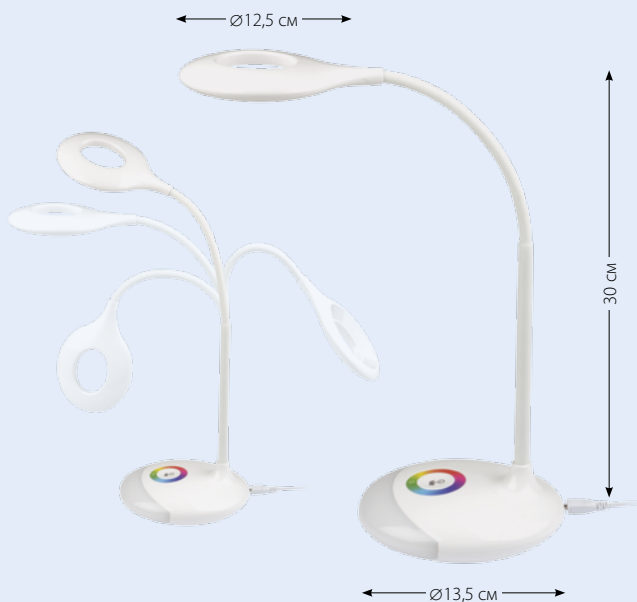
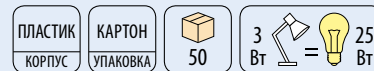
**TLD-535**

Литиевый аккумулятор 1800 мА.  
Сенсорный с диммером.  
Возможность питания от USB.  
RGB-ночник с выключателем.

	Вт	лм	К	
UL-00001496	4	250	5500	□

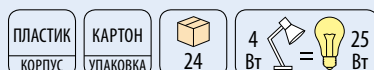
**TLD-536**

Литиевый аккумулятор 1800 мА.  
Сенсорный с диммером.  
Возможность питания от USB.  
RGB-ночник с выключателем.

	Вт	лм	К	
UL-00001497	4	250	5500	□

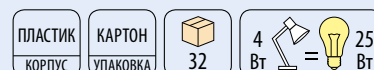



**TLD-590**

Светильник-зеркало.  
 Встроенный аккумулятор 3.7V/600mAh.  
 Сенсорный с диммером.  
 Возможность питания от USB.  
 Возможность питания от сети 220 В.

	Вт	лм	К	
UL-00002758	4	80	6000	<input type="checkbox"/>

МЕТАЛЛ/ ПЛАСТИК КОРПУС
КАРТОН УПАКОВКА
20
4 Вт = 8 Вт



**TLD-591**

Светильник-зеркало.  
 Встроенный аккумулятор 3.7V/600mAh.  
 Сенсорный с диммером.  
 Возможность питания от USB.  
 Возможность питания от сети 220 В.

	Вт	лм	К	
UL-00002759	4	80	6000	<input type="checkbox"/>

ПЛАСТИК КОРПУС
КАРТОН УПАКОВКА
32
4 Вт = 8 Вт

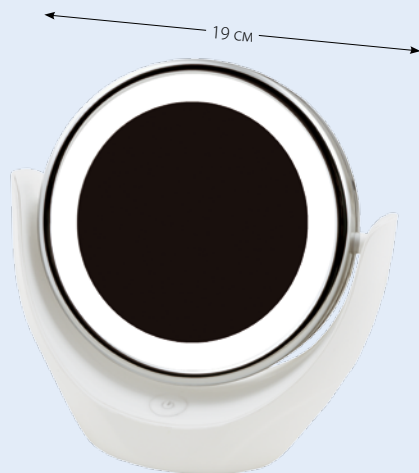

**TLD-592**

Светильник-зеркало.  
 Зеркало двухстороннее: зеркало без увеличения + зеркало с пятикратным увеличением.  
 Сенсорный выключатель.  
 Питание: 3xAA (н/к).

	лм	К	
UL-00005246	35	6000	<input type="checkbox"/>

ПЛАСТИК КОРПУС
КАРТОН УПАКОВКА
12



## НАСТОЛЬНЫЕ СВЕТИЛЬНИКИ

Настольные светильники Uniel — проверенные временем решения для широкого круга потребителей, умеющих ценить разумное сочетание качества и цены продукции.

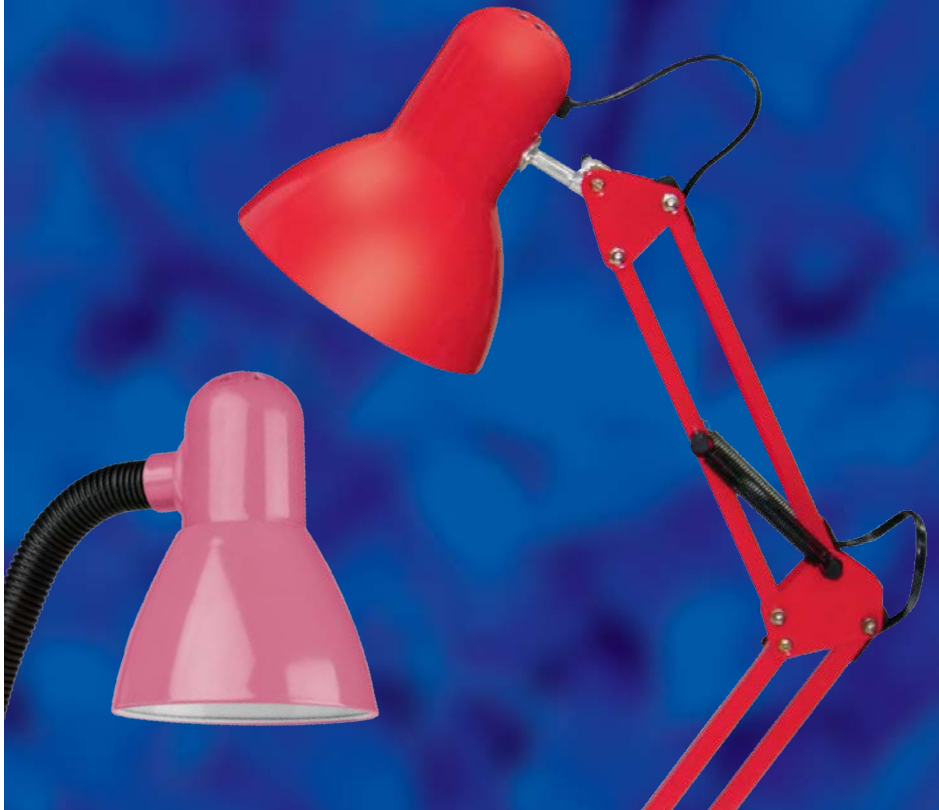

### TLI-222 UNIVERSAL

Механический выключатель.  
Прищепка.

09404	■	E27	МЕТАЛЛ/ ПЛАСТИК КОРПУС
09406	■		
09407	■	БЕЗ УПАК. УПАКОВКА	50
09405	■		
09409	■		
09408	■		



### TLI-224 UNIVERSAL

Механический выключатель.

09410	■	E27	МЕТАЛЛ/ ПЛАСТИК КОРПУС
09412	■		
09413	■	БЕЗ УПАК. УПАКОВКА	50
09411	■		
09415	■		
09414	■		



### TLI-201 UNIVERSAL

Механический выключатель.

00450	■	E27	МЕТАЛЛ/ ПЛАСТИК КОРПУС
00452	■		
02465	■	КАРТОН УПАКОВКА	20
00453	■		
00451	■		



### TLI-206 UNIVERSAL

Механический выключатель.  
Прищепка.

02465	■	E27	МЕТАЛЛ/ ПЛАСТИК КОРПУС
02462	■		
02463	■	КАРТОН УПАКОВКА	30
02461	■		
02464	■		



### TLI-202 UNIVERSAL

Механический выключатель. Прищепка.

00754	■	E27	МЕТАЛЛ/ ПЛАСТИК КОРПУС
00755	■		
02153	■	БЕЗ УПАК.	50
00757	■		
00756	□	КАРТОН УПАКОВКА	



### TLI-204 UNIVERSAL

Механический выключатель.

02162	■	E27	МЕТАЛЛ/ ПЛАСТИК КОРПУС
02165	■		
02166	■	БЕЗ УПАК.	30
02164	■		
02167	□	КАРТОН УПАКОВКА	

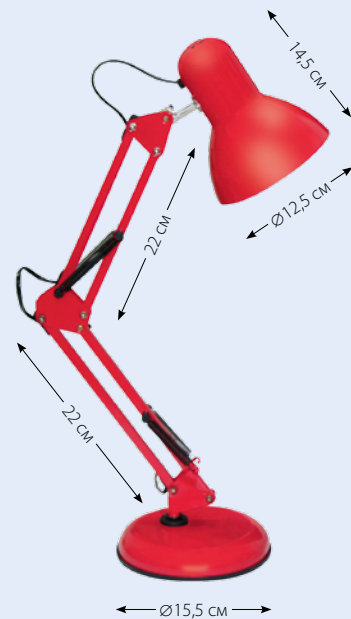

### TLI-221

Механический выключатель. Струбцина (крепление к столу) в комплекте.

UL-00002120	■	E27	МЕТАЛЛ КОРПУС
UL-00002121	■		
UL-00004506	■	КАРТОН УПАКОВКА	12



### TLI-226 «Школьная серия»

Механический выключатель.

UL-00001807	■	E27	МЕТАЛЛ/ ПЛАСТИК КОРПУС
UL-00001808	■		
UL-00001806	■	КАРТОН УПАКОВКА	40



### TLI-227 «Школьная серия»

Механический выключатель.

UL-00001810	■	E27	МЕТАЛЛ/ ПЛАСТИК КОРПУС
UL-00001811	■		
UL-00001809	■	КАРТОН УПАКОВКА	40



### TLI-228

Механический выключатель.

UL-00003653	■	E27	МЕТАЛЛ/ ПЛАСТИК КОРПУС
UL-00003652	■		
UL-00003651	■	КАРТОН УПАКОВКА	12

## СВЕТИЛЬНИКИ-НОЧНИКИ СВЕТОДИОДНЫЕ

Светильники-ночники предназначены для подсветки жилых помещений, шкафов, лестниц. Возможно применение в качестве декоративного освещения.

**Светильники-ночники «Волшебные фонарики».** Забавный и безопасный светильник-ночник способен стать одной из любимых игрушек вашего малыша днем, а ночью он обеспечит спокойный сон вашего ребенка.

**Светильники-ночники на батарейках.** Удобные, полностью автономные и экономичные светильники могут использоваться для подсветки в любом удобном месте. Легко крепятся к поверхности с помощью универсальной клеевой основы 3М на обратной стороне корпуса изделия. Включаются и выключаются простым нажатием на светильник.



### DTL-310 Селена

Датчик (день/ночь).

10327

0,5 Вт БЛИСТЕР  
УПАКОВКА 60



### DTL-303 Круг

Кнопка включения/выключения.

02742

0,5 Вт БЛИСТЕР  
УПАКОВКА 120



### DTL-303 Овал

Кнопка включения/выключения.

02743

0,5 Вт БЛИСТЕР  
УПАКОВКА 120



### DTL-303 Селена

Кнопка включения/выключения.

02745

0,5 Вт БЛИСТЕР  
УПАКОВКА 120



### DTL-309 Звездочка

Выключатель на корпусе.

10334

10335

10326

10333

0,1 Вт БЛИСТЕР  
УПАКОВКА 60



### DTL-309 Месяц

Выключатель на корпусе.

10324

10331

0,1 Вт БЛИСТЕР  
УПАКОВКА 60



### DTL-309 Сердечко

Выключатель на корпусе.

10332

10325

0,1 Вт БЛИСТЕР  
УПАКОВКА 60



### DTL-309 Шар

Выключатель на корпусе.

10328

10330

10329

10323

0,1 Вт БЛИСТЕР  
УПАКОВКА 60

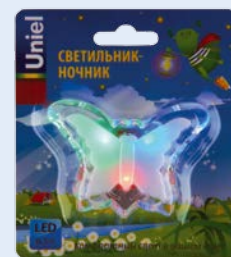

**DTL-302 Цветок**Свечение — триколор  
(красный, синий, зеленый).02438 0,5 Вт  БЛИСТЕР  
УПАКОВКА 50**DTL-302 Яблоко**Свечение — триколор  
(красный, синий, зеленый).02352 0,5 Вт  БЛИСТЕР  
УПАКОВКА 50**DTL-301 Месяц со звездочкой**Свечение — триколор  
(красный, синий, зеленый).10314 0,5 Вт  БЛИСТЕР  
УПАКОВКА 60**DTL-308 Бабочка**Свечение — триколор  
(красный, синий, зеленый).10318 0,5 Вт  БЛИСТЕР  
УПАКОВКА 60**DTL-308 Подсолнух**Свечение — триколор  
(красный, синий, зеленый).10322 0,5 Вт  БЛИСТЕР  
УПАКОВКА 40**DTL-308 Сердечко**Свечение — триколор  
(красный, синий, зеленый).10321 0,5 Вт  БЛИСТЕР  
УПАКОВКА 60**DTL-308 Цветок**Свечение — триколор  
(красный, синий, зеленый).10320 0,5 Вт  БЛИСТЕР  
УПАКОВКА 40**DTL-308 Яблоко**Свечение — триколор  
(красный, синий, зеленый).10319 0,5 Вт  БЛИСТЕР  
УПАКОВКА 60**DTL-301 Дельфин**10313 0,5 Вт  БЛИСТЕР  
УПАКОВКА 20**DTL-301 Бегемотик**

Выключатель на корпусе.

3430 0,5 Вт  БЛИСТЕР  
УПАКОВКА 50**DTL-305 Слононок**Встроенный аккумулятор 250 мА.  
Два режима свечения.корпус база  
03559  0,5 Вт  ПЛАСТ.  
ТУБА УПАКОВКА 24**DTL-305 Собачка**Встроенный аккумулятор 250 мА.  
Два режима свечения.корпус база  
03574    
03575  0,5 Вт  ПЛАСТ.  
ТУБА УПАКОВКА 24

**DTL-356 Треугольник**

Включение/выключение нажатием на светильник.

батарейки  
UL-00001987 4xAA (н/к) 

0,5 Вт ПЛАСТИК КАРТОН  
КОРПУС УПАКОВКА  60

**DTL-357 Звезда**

Включение/выключение нажатием на светильник.

батарейки  
UL-00001988 3xAAA (н/к) 

0,5 Вт ПЛАСТИК КАРТОН  
КОРПУС УПАКОВКА  60

**DTL-358 Светлячок**

Включение/выключение нажатием на светильник.

батарейки  
UL-00001989 3xAAA (н/к) 

0,5 Вт ПЛАСТИК КАРТОН  
КОРПУС УПАКОВКА  60

**DTL-359 Цветок-А**

Включение/выключение нажатием на светильник.

батарейки  
UL-00001990 3xAAA (н/к) 

0,5 Вт ПЛАСТИК КАРТОН  
КОРПУС УПАКОВКА  60

**DTL-359 Цветок-В**

Включение/выключение нажатием на светильник.

батарейки  
UL-00001991 3xAAA (н/к) 

0,5 Вт ПЛАСТИК КАРТОН  
КОРПУС УПАКОВКА  60

**DTL-360 Круг**



Включение/выключение нажатием на светильник.

батарейки  
UL-00001992 3xAAA (н/к) 

0,5 Вт ПЛАСТИК КАРТОН  
КОРПУС УПАКОВКА  60

**DTL-354 Божья коровка**



Работает от батареек: 3xAAA (н/к).  
Включение/выключение нажатием на светильник.

07719   
07717   
07718 

0,5 Вт БЛИСТЕР  
УПАКОВКА  50

**DTL-355 Ок**

Работает от батареек: 3xAAA (н/к).  
Включение/выключение нажатием на светильник.

07772   
07720   
07721 

0,5 Вт БЛИСТЕР  
УПАКОВКА  50





## 5. Умный дом (Smart Home)

Модули управления

Пульты управления световыми приборами

Сенсорные диммеры

Датчики

Устройства защитного отключения





## МОДУЛИ УПРАВЛЕНИЯ

Линейка модулей управления освещением и автоматикой разработана для реализации проектов по автоматизации в квартире, в доме, в магазине, в ресторане и на промышленных объектах. Модуль представляет собой самостоятельное устройство, способное посредством датчиков и сенсоров контролировать различные параметры и давать команды на исполнение различных функций. Модули подключаются и настраиваются с персонального компьютера посредством USB-интерфейса либо RS485-интерфейса. Имеют энергонезависимую память.

## МОДУЛИ УПРАВЛЕНИЯ ОСВЕЩЕНИЕМ

Модули UCH-M111RX/0808 (с RS485) и UCH-M111UX/0808 (с USB) — это готовое решение для управления освещением в квартире, доме или офисе. Модуль устанавливается в лестничных пролетах, длинных коридорах и в других помещениях, не требующих постоянного освещения.

- Автоматическое включение света с наступлением темноты.
- Управление светом с использованием датчиков движения.
- Управление одним светильником с помощью нескольких выключателей.
- 8 групп освещения.
- Управление с помощью компьютера и выключателей.
- Регулируемая задержка выключения (до 4 часов).



	интерфейс	кол. групп освещения	напряжение питания (пост./перем.), В	управляемое напряжение, В	макс. ток на 1 группу, А	макс. общая мощность, кВт	задержка, мин	габариты
UCH-M111RX/0808	03831 RS485	8	9–12	до 220	10	6	1–255	DIN корпус 135 мм
UCH-M111UX/0808	03832 USB	8	9–12	до 220	10	6	1–255	DIN корпус 135 мм

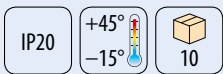

## Схема подключения

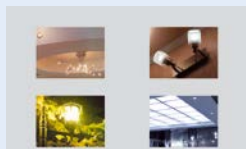

Выходы управляющих реле для подключения источников света

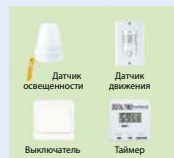

Входы для подключения датчиков/выключателей\*

\*по количеству поставленных датчиков

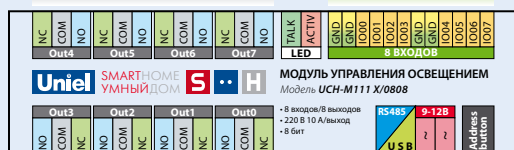

Выходы управляющих реле для подключения источников света

РАЗЪЕМ ДЛЯ ПОДКЛЮЧЕНИЯ К КОМПЬЮТЕРУ

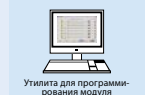

Утилита для программирования модуля

## МОДУЛИ УПРАВЛЕНИЯ ОСВЕЩЕНИЕМ / ДИММЕРЫ

Диммеры представлены двумя моделями: для ламп накаливания и галогенных ламп (UCH-M131RC/0808) и для светодиодных ламп (UCH-M141RC/0808). Обе модели имеют 8 каналов управления, позволяя регулировать яркость одновременно в нескольких комнатах. К тому же, диммеры можно запрограммировать на плавное включение/выключение, задав необходимое время задержки.

- Регулировка яркости освещения.
- Плавное включение/отключение света.
- Функция «Star Sky» (UCH-M141RC/0808).
- Разные уровни яркости для каждой группы освещения.
- Время диммирования одного канала до 120 с.
- Совместим с контроллерами, имеющими интерфейс RS485 9600 бод.

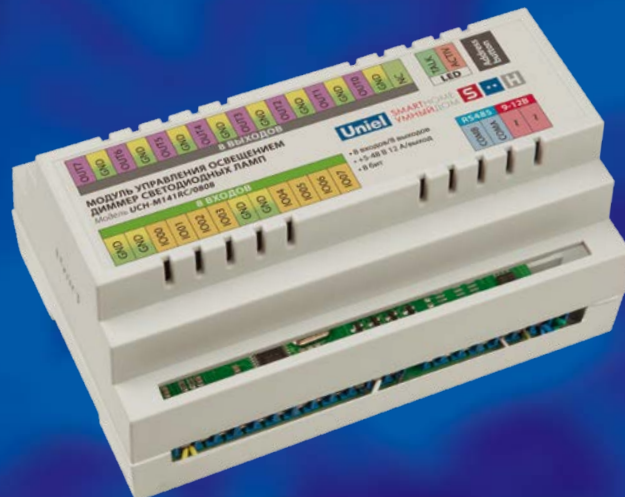

	количество групп освещения	напряжение питания (пост./перем.), В	управляемое напряжение, В	макс. ток на 1 группу, А	макс. общая мощность, кВт	время полного изменен. яркости, с	габариты
UCH-M131RC/0808	03827	8	9-12	220	4	2	4-120
UCH-M141RC/0808	03828	8	9-12	+5...+48	12	1,2	4-120

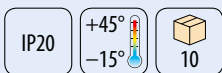

### Схема подключения

ЛАМПЫ НАКАЛИВАНИЯ И ГАЛОГЕННЫЕ (МОДЕЛЬ UCH-M131RC0808)

или

СВЕТОДИОДНЫЕ ЛАМПЫ (МОДЕЛЬ UCH-M141RC0808)



ВЫХОДЫ ДЛЯ ПОДКЛЮЧЕНИЯ ИСТОЧНИКОВ СВЕТА

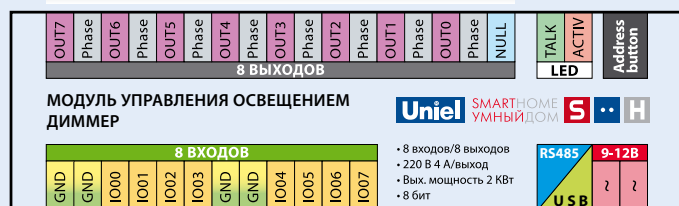

ВХОДЫ ДЛЯ ПОДСОЕДИНЕНИЯ ВЫКЛЮЧАТЕЛЕЙ\*



\*В комплект поставки не входят

РАЗЪЕМ ДЛЯ ПОДКЛЮЧЕНИЯ К КОМПЬЮТЕРУ

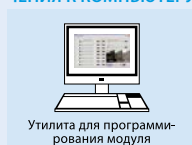

Утилита для программирования модуля

УДАЛЕННОЕ УПРАВЛЕНИЕ\*\*



\*\*Требуется Wi-Fi соединение

## МОДУЛИ УПРАВЛЕНИЯ АВТОМАТИКОЙ

Модули управления автоматикой UCH-M121RX/0808 и UCH-M121UX/0808 применяются в системах освещения, отопления, водоснабжения, вентиляции и в других областях. Они устанавливаются как для автоматизации дома или квартиры, так и в лабораториях, магазинах, ресторанах и на промышленных объектах.

- Автоматическое включение света с наступлением темноты.
- Управление светом с использованием датчиков движения.
- Автоматизация системы водоснабжения в доме.
- Автоматизация системы полива.
- Поддержание температуры и влажности в комнате/теплице/подвале.
- Управление системами пожарной безопасности и пожаротушения.
- Управление охранной сигнализацией и т. п.



	интерфейс	кол. групп освещения	напряжение питания (пост./перем.), В	управляемое напряжение, В	макс. ток на 1 группу, А	макс. общая мощность, кВт	габариты
UCH-M121RX/0808	03829 RS485	8	9–12	до 220	10	6	DIN корпус 135 мм
UCH-M121UX/0808	03830 USB	8	9–12	до 220	10	6	DIN корпус 135 мм

IP20
+45°  
-15°
10

### Схема подключения

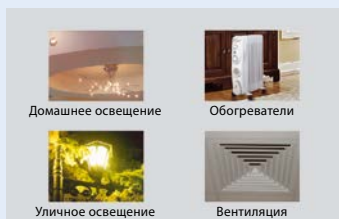

ВЫХОДЫ УПРАВЛЯЮЩИХ РЕЛЕ для ПОДКЛЮЧЕНИЯ ЭЛЕКТРОПРИБОРОВ



ВХОДЫ для ПОДКЛЮЧЕНИЯ ДАТЧИКОВ/ВЫКЛЮЧАТЕЛЕЙ\*

\*в комплект поставки не входят

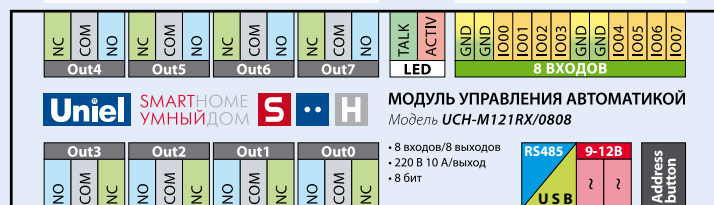

ВЫХОДЫ УПРАВЛЯЮЩИХ РЕЛЕ для ПОДКЛЮЧЕНИЯ ЭЛЕКТРОПРИБОРОВ

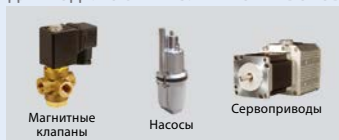

РАЗЪЕМ для ПОДКЛЮЧЕНИЯ к КОМПЬЮТЕРУ

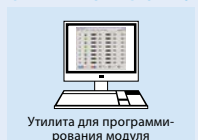

## БЛОКИ ПИТАНИЯ ДЛЯ УПРАВЛЯЮЩИХ МОДУЛЕЙ

Блоки питания представлены двумя моделями: с максимальным током 0,5 А и 1 А, и предназначены для питания радиоэлектронных устройств переменным напряжением 12 В от сети переменного напряжения 220 В. В частности, с помощью данных блоков питания подаётся напряжение 12 В на вход управляющих модулей Uniel.



	входное переменное напряжение, В	частота, Гц	вых. постоянное напряжение, В	макс. вых. постоянный ток, А	габариты
UET-SPD-006A20	03826	220 ± 15	12	0,5	DIN корпус 50 мм
UET-SPD-012A20	03825	220 ± 15	12	1	DIN корпус 50 мм

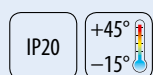

## ДОПОЛНИТЕЛЬНЫЙ ПРЕОБРАЗОВАТЕЛЬ ДЛЯ МОДУЛЕЙ УПРАВЛЕНИЯ

Преобразователь предназначен для подключения устройств с RS485 интерфейсом к персональному компьютеру через USB-порт. Преобразователь отображается в компьютере как COM-порт с любым назначенным номером.

- Автоматическое определение направления передачи данных по RS485.
- Не требует внешнего питания, питание от USB.
- Возможность подключить к RS485 до 32 устройств.



	макс. скорость передачи, Кбит/с	макс. длина связи, м	потребляемый ток, А	мм
UCH-M291RU	03824	512	< 0,2	78×32×18



## ПУЛЬТЫ УПРАВЛЕНИЯ СВЕТОВЫМИ ПРИБОРАМИ «ГОТОВОЕ РЕШЕНИЕ»

Устройства предназначены для дистанционного управления световыми и электроприборами в квартире, загородном доме, офисе. В систему входят: передатчик радиосигнала (пульт) и приёмник радиосигнала (радиоуправляемая розетка, в которую включается электроприбор).

Дистанционное управление действует при любых взаимных положениях приёмника и передатчика (пульта). Радиус действия на открытой местности — до 25 м.



		кол-во приёмных устройств в комплекте, шт.	макс. нагрузка на 1 приёмное устройство, Вт		
USH-P006-G4-300W-25M SILVER (с диммером)	03786	4	300	IP20	<input checked="" type="checkbox"/>
USH-P006-G4-300W-25M WHITE (с диммером)	03821	4	300	IP20	<input type="checkbox"/>



## ПУЛЬТЫ ДИСТАНЦИОННОГО УПРАВЛЕНИЯ СВЕТОВЫМИ ПРИБОРАМИ

Данные устройства широко применяются в многоламповых светильниках, а также для управления различной бытовой техникой. Дистанционные пульты управления световыми приборами моделей UCH-P001 могут коммутировать от одного до трёх потребителей одной электрической цепи (в зависимости от модели). Радиус действия — до 30 м. Элемент питания 23А-12V в комплекте.



UCH-P001-G3-1000W-30M



UCH-P002-G1-1000W-30M



UCH-P002-G4-1000W-30M



UCH-P003-G3-450W-30M



UCH-P004-G3-1000W-30M

		кол-во подключ. приборов, шт.	макс. нагрузка на канал, Вт	макс. суммарная нагрузка, Вт	мм
UCH-P001-G1-1000W-30M	02244	1	1000	1000	90×45×22
UCH-P001-G2-1000W-30M	02245	2	1000	2000	90×45×22
UCH-P001-G3-1000W-30M	02246	3	1000	3000	90×45×22
UCH-P002-G1-1000W-30M (с таймером)	03621	1	1000	1000	90×45×22
UCH-P002-G2-1000W-30M (с таймером)	03622	2	1000	2000	90×45×22
UCH-P002-G3-1000W-30M (с таймером)	03623	3	1000	3000	90×45×22
UCH-P002-G4-1000W-30M	07803	4	1000	4000	85×50×22
UCH-P003-G3-450W-30M (с диммером)	03624	3	450	1350	142×51×31
UCH-P004-G3-1000W-30M	07804	3	1000	3000	55×36×22



UCH-P005-G1-1000W-30M



UCH-P005-G3-1000W-30M



		кол-во подключ. приборов, шт.	макс. нагрузка на канал, Вт	макс. суммарная нагрузка, Вт	мм
UCH-P005-G1-1000W-30M	UL-00003632	1	1000	1000	90×45×22
UCH-P005-G2-1000W-30M	UL-00003633	2	1000	2000	90×45×22
UCH-P005-G3-1000W-30M	UL-00003634	3	1000	3000	90×45×22
UCH-P005-G4-1000W-30M	UL-00003635	4	1000	4000	90×45×22

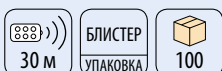

## СЕНСОРНЫЕ ДИММЕРЫ

Применяются для изменения яркости различных источников света. Установка яркости производится кнопками, расположенными на сенсорной панели диммера. Работают в режиме стандартного выключателя — вкл./выкл.

- Встроенный таймер отключения от 30 до 180 с.
- Режим включения/выключения одним касанием.
- Эффект памяти уровня яркости.



		нагрузка, Вт	
USW-001-LCD-DM40/500W-TM-M-WH	04028	40–500	<input type="checkbox"/>
USW-001-LCD-DM40/500W-TM-M-BG	04029	40–500	<input type="checkbox"/>



## ЭЛЕКТРОННЫЕ ДАТЧИКИ ДВИЖЕНИЯ ДЛЯ АВТОМАТИЧЕСКОГО ВКЛЮЧЕНИЯ СВЕТА

Применяются для автоматического включения и выключения любых световых приборов при обнаружении движения человека в зоне действия датчика, существенно экономят энергопотребление. Используются как внутри помещения, так и на открытом пространстве. Скорость срабатывания всех датчиков составляет 0,6–1,5 м/с, задержка времени выключения 10 с – 7 мин.



USN-013-360R-1200W



USN-014-360R-1200W



### Потолочные

		макс. угол обнаружения, X°	макс. нагрузка, Вт	дальность действия, м	высота установки, м		
USN-013-360R-1200W-3LUX-12M-0,6-1,5m/s-WH	06565	360	1200	3–12	2,2–4	<input type="checkbox"/>	100
USN-014-360R-1200W-3LUX-6M-0,6-1,5m/s-WH	06566	180	1200	3–6	1–1,8	<input type="checkbox"/>	60

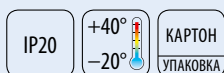

USN-015-180R-1200W



USN-016-180R-1200W



### Потолочные встраиваемые

		макс. угол обнаружения, X°	макс. нагрузка, Вт	дальность действия, м	высота установки, м		
USN-015-180R-1200W-3LUX-6M-0,6-1,5m/s-WH	06567	180	1200	12	2,2–4	<input type="checkbox"/>	100
USN-016-180R-1200W-3LUX-12M-0,6-1,5m/s-WH	06568	180	1200	12	1–1,8	<input type="checkbox"/>	60

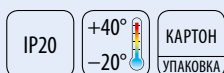



## ФОТОСЕНСОРЫ ДЛЯ АВТОМАТИЧЕСКОГО ВКЛЮЧЕНИЯ СВЕТА

Применяются для автоматического включения и выключения световых приборов. Фотосенсор автоматически включает световой прибор с наступлением темного времени суток и выключает его в светлое время суток.



		макс. нагрузка, Вт	светочувствительность, лк		
USN-011-1200W-02/100LUX-WH	03914	1200	0,2–100	<input type="checkbox"/>	100
USN-012-2500W-02/100LUX-WH	03915	2500	0,2–100	<input type="checkbox"/>	50



## УСТРОЙСТВО ЗАЩИТНОГО ОТКЛЮЧЕНИЯ «ГОТОВОЕ РЕШЕНИЕ»

Устройство защитного отключения (УЗО) — эффективная защита от поражения электротоком. Устройство автоматически отключит напряжение в случаях утечки на корпус электроприбора, короткого замыкания, прикосновения к токоведущим частям.



	номинальный ток, А	тип	предельная коммутационная способность, кА
UBR-10AC-2P60/030M	06063	10 С*	6



\*Для осветительных цепей и электроустановок с умеренными пусковыми токами (двигатели и трансформаторы).



## 6. Стабилизаторы

Релейные стабилизаторы напряжения

Автоматический трёхфазный блокиратор  
с функцией АВР



## РЕЛЕЙНЫЕ СТАБИЛИЗАТОРЫ НАПЯЖЕНИЯ

Стабилизаторы переменного напряжения электронного типа с цифровой индикацией Uniel предназначены для питания устройств однофазным напряжением синусоидальной формы, соответствующим требованием ГОСТ 13109-97. Стабилизаторы Uniel обеспечивают стабильную работу электрооборудования при изменении напряжения сети. Осуществляют точное автоматическое регулирование выходного напряжения.

### ПРЕИМУЩЕСТВА

- Широкий диапазон входного напряжения.
- Высокое качество и точное соответствие номинальной мощности за счет использования мощных трансформаторов и силовых электронных ключей.
- Стабильная работа при резких скачках напряжения.
- Отсутствие искажения синусоиды.
- Микропроцессорное управление.
- Разработано специально для российских электросетей.
- Информативная цифровая индикация режимов работы.
- Высокая скорость срабатывания.

## РЕЛЕЙНЫЕ СТАБИЛИЗАТОРЫ НАПЯЖЕНИЯ НАСТОЛЬНЫЕ / СЕРИЯ COURAGE

Стабилизаторы серии Courage релейного типа применяются для защиты компьютеров, периферийных устройств, аудио-, видео систем, а так же другой высокочувствительной техники. Номинальный диапазон входного напряжения **от 145 В до 280 В**.

- Защита от перегрузки.
- Защита от повышенного/пониженного напряжения.
- Защита от перегрева.
- Защита от электромагнитных помех.
- Микропроцессорное управление.
- LED индикаторы состояния и работы.
- Задержка включения.



### Технические характеристики

Номинальный диапазон входного напряжения, В	145–280
Частота питающей сети, Гц	50
Выходное напряжение, В	220
Точность стабилизации, %	± 10
Высоковольтная защита, В	293 ± 2 вход
Низковольтная защита, В	130 ± 2 вход

Время регулирования, мс	менее 20
Максимальная температура, °С	60
КПД, не менее, %	97
Класс защиты	IP20
Время непрерывной работы	не ограничено



		номинальная мощность нагрузки, ВА	макс. ток, А	мм	кг
U-STR-500/1	09619	500	2,3	210×120×85	1,45
U-STR-1000/1	09620	1000	4,6	210×120×85	1,79

## РЕЛЕЙНЫЕ СТАБИЛИЗАТОРЫ НАПЯЖЕНИЯ НАСТОЛЬНЫЕ / СЕРИЯ SIMPLE

Стабилизаторы серии Simple релейного типа применяются для защиты компьютеров, периферийных устройств, аудио-, видео систем, а также другой высокочувствительной техники. Номинальный диапазон входного напряжения **от 155 В до 275 В**.

- Защита от перегрузки.
- Защита от повышенного/пониженного напряжения.
- Защита от перегрева.
- Защита от электромагнитных помех.
- Микропроцессорное управление.
- Защита от импульсных перенапряжений.
- LED индикаторы состояния и работы.
- Задержка включения.



от **155**  
до **275V**

### Технические характеристики

Рабочий диапазон входного напряжения, В	155–275
Частота питающей сети, Гц	50
Выходное напряжение, В	220
Точность стабилизации, %	± 10
Высоковольтная защита, В	280 ± 2

Низковольтная защита, В	135 ± 2
Максимальная температура, °С	60
КПД, не менее, %	97
Класс защиты	IP20
Время непрерывной работы	не ограничено



		номинальная мощность нагрузки, ВА	макс. ток, А	мм	кг
U-RST-500/1	UL-00003602	500	2,3	205×130×85	1,4

## РЕЛЕЙНЫЕ СТАБИЛИЗАТОРЫ НАПЯЖЕНИЯ НАСТОЛЬНЫЕ / СЕРИЯ ЭКСПЕРТ

Стабилизаторы серии Expert релейного типа применяются для защиты компьютеров, периферийных устройств, аудио-, видео систем, а так же другой высокочувствительной техники. Номинальный диапазон входного напряжения **от 145 В до 280 В**.

- Защита от перегрузки.
- Защита от повышенного/пониженного напряжения.
- Защита от короткого замыкания.
- Защита от перегрева.
- Защита от электромагнитных помех.
- Функция «байпас» для обхода системы стабилизации.
- Микропроцессорное управление.
- Управление временем задержки.
- LED индикаторы состояния и работы.
- Автоматический предохранитель.



от **145**  
до **280 V**

### Технические характеристики

Номинальный диапазон входного напряжения, В	145–280
Частота питающей сети, Гц	50
Выходное напряжение, В	220
Точность стабилизации, %	± 10
Высоковольтная защита, В	293 ± 2 вход
Низковольтная защита, В	130 ± 2 вход

Время регулирования, мс	менее 20
Максимальная температура, °С	60
КПД, не менее, %	97
Класс защиты	IP20
Время непрерывной работы	не ограничено



		номинальная мощность нагрузки, ВА	макс. ток, А	мм	кг
U-ARS-500/1	09621	500	2	260×140×90	1,95
U-ARS-1000/1	09622	1000	2,5	260×140×90	2,26
U-ARS-1500/1	09623	1500	3,5	260×140×90	2,54

## РЕЛЕЙНЫЕ СТАБИЛИЗАТОРЫ НАПЯЖЕНИЯ ДЛЯ ХОЛОДИЛЬНИКОВ И ДРУГОЙ БЫТОВОЙ ТЕХНИКИ

Специально разработанные стабилизаторы для защиты холодильников и другой бытовой техники. Номинальный диапазон входного напряжения **от 140 В до 260 В**.

- Защита от перегрузки.
- Защита от повышенного/пониженного напряжения.
- Защита от перегрева.
- Защита от электромагнитных помех.
- Микропроцессорное управление.
- Защита от импульсных перенапряжений.
- Задержка включения.
- LED дисплей состояния и работы.
- Автоматический предохранитель.

от **140**  
до **260V**



### Технические характеристики

Рабочий диапазон входного напряжения, В	140–260
Частота питающей сети, Гц	50
Выходное напряжение, В	220
Точность стабилизации, %	±8
Высоковольтная защита, В	275 ± 2

Низковольтная защита, В	120 ± 2
Максимальная температура, °С	40
КПД, не менее, %	97
Класс защиты	IP20
Время непрерывной работы	не ограничено



		номинальная мощность нагрузки, ВА	макс. ток, А	мм	кг
RS-1/1000LR	UL-00003601	1000	8	225×110×155	3,62

## РЕЛЕЙНЫЕ СТАБИЛИЗАТОРЫ НАПЯЖЕНИЯ С ШИРОКИМ ДИАПАЗОНОМ ВХОДНОГО НАПЯЖЕНИЯ

Рабочий диапазон входного напряжения **от 70 В до 275 В.**

### 6 СТЕПЕНЕЙ ЗАЩИТЫ

- Защита от перегрузки.
- Защита от короткого замыкания.
- Защита от перегрева.
- Защита от опасного повышенного напряжения.
- Защита от опасного пониженного напряжения.
- Защита от импульсных перенапряжений.



от **70**  
до **275V**

### Технические характеристики

Рабочий диапазон входного напряжения, В	60–285
Номинальный диапазон входного напряжения, В	70–275
Частота питающей сети, Гц	50/60
Количество реле	6
Время отклика на изменение входного напряжения, мс	менее 20
Скорость реакции на изменение входного напряжения, В/с	150

Номинальное выходное напряжение, В	220
КПД, не менее, %	97
Точность стабилизации, %	±(0...10)
Класс защиты от поражения электрическим током	Класс I по ГОСТ МЭК 335-1
Искажение синусоиды	нет
Время непрерывной работы	не ограничено



		номинальная мощность нагрузки, ВА	макс. ток, А	байпас	подключение нагрузки	мм	кг
RS-1/500LS	09496	500	5	нет	евророзетка и еврошнур	252×149×172	3,76
RS-1/1000LS	09497	1000	8	нет	евророзетка и еврошнур	252×149×172	5,08
RS-1/1500LS	09498	1500	10	нет	евророзетка и еврошнур	252×149×172	5,79
RS-1/2000LS	09499	2000	15	нет	евророзетка и еврошнур	306×209×202	7,88
RS-1/3000LS	09500	3000	16	есть	клеммная колодка	370×270×244	12,72
RS-1/5000LS	09501	5000	25	есть	клеммная колодка	370×270×244	16,02
RS-1/8000LS	09502	8000	40	есть	клеммная колодка	442×317×264	22,62
RS-1/10000LS	09503	10 000	50	есть	клеммная колодка	442×317×264	25,6
RS-1/12000LS	09504	12 000	57	есть	клеммная колодка	442×317×264	27,6



## РЕЛЕЙНЫЕ СТАБИЛИЗАТОРЫ НАПЯЖЕНИЯ С РАСШИРЕННЫМ ДИАПАЗОНОМ ВХОДНОГО НАПЯЖЕНИЯ

Рабочий диапазон входного напряжения **от 125 В до 270 В.**

### 6 СТЕПЕНЕЙ ЗАЩИТЫ

- Защита от перегрузки.
- Защита от короткого замыкания.
- Защита от перегрева.
- Защита от опасного повышенного напряжения.
- Защита от опасного пониженного напряжения.
- Защита от импульсных перенапряжений.



### Технические характеристики

Рабочий диапазон входного напряжения, В	125–270
Номинальный диапазон входного напряжения, В	140–260
Частота питающей сети, Гц	50/60
Количество реле	4
Время отклика на изменение входного напряжения, мс	менее 20
Скорость реакции на изменение входного напряжения, В/с	150

Номинальное выходное напряжение, В	220
КПД, не менее, %	97
Точность стабилизации, %	±(0...8)
Класс защиты от поражения электрическим током	Класс I по ГОСТ МЭК 335-1
Искажение синусоиды	нет
Время непрерывной работы	не ограничено



		номинальная мощность нагрузки, ВА	макс. ток, А	байпас	подключение нагрузки	мм	кг
RS-1/500	03107	500	2	нет	евророзетка и еврошнур	265×180×168	2,5
RS-1/1000	03108	1000	4	нет	евророзетка и еврошнур	285×170×205	4,3
RS-1/1500	03109	1500	5,6	нет	евророзетка и еврошнур	285×170×205	4,9
RS-1/2000	03110	2000	7,5	нет	евророзетка и еврошнур	285×170×205	5,7
RS-1/3000	03111	3000	11,2	есть	клеммная колодка	395×250×285	10,2
RS-1/5000	03112	5000	18,7	есть	клеммная колодка	450×250×285	14,2
RS-1/8000	03113	8000	30	есть	клеммная колодка	450×250×285	17,1
RS-1/10000	03114	10 000	37,5	есть	клеммная колодка	450×250×285	18,7
RS-1/12000	03115	12 000	45	есть	клеммная колодка	450×250×285	20,7

## ВЕРТИКАЛЬНЫЕ РЕЛЕЙНЫЕ СТАБИЛИЗАТОРЫ НАПЯЖЕНИЯ С ГАЛЬВАНИЧЕСКОЙ РАЗВЯЗКОЙ

Исполнение корпуса — вертикальное с возможностью крепления на стене.

Рабочий диапазон входного напряжения **от 125 В до 270 В**.

от **125**  
до **270V**



### 6 СТЕПЕНЕЙ ЗАЩИТЫ

- Защита от перегрузки.
- Защита от короткого замыкания.
- Защита от перегрева.
- Защита от опасного повышенного напряжения.
- Защита от опасного пониженного напряжения.
- Защита от импульсных перенапряжений.

### Технические характеристики

Рабочий диапазон входного напряжения, В	125–270
Номинальный диапазон входного напряжения, В	140–260
Частота питающей сети, Гц	50/60
Количество реле	4
Время отклика на изменение входного напряжения, мс	менее 20
Скорость реакции на изменение входного напряжения, В/с	150

Номинальное выходное напряжение, В	220
КПД, не менее, %	97
Точность стабилизации, %	±(0...8)
Класс защиты от поражения электрическим током	Класс I по ГОСТ МЭК 335-1
Искажение синусоиды	нет
Время непрерывной работы	не ограничено



		номинальная мощность нагрузки, ВА	макс. ток, А	байпас	подключение нагрузки	мм	кг
RS-1/500WS	07378	500	5	нет	евророзетка и еврошнур	140×132×215	2,62
RS-1/1000WS	07379	1000	8	нет	евророзетка и еврошнур	162×142×228	4,05
RS-1/1500WS	07380	1500	10	нет	евророзетка и еврошнур	162×142×228	4,69
RS-1/3000WS	07382	3000	16	есть	клеммная колодка	222×153×282	8,33
RS-1/5000WS	07383	5000	25	есть	клеммная колодка	252×197×375	13,38
RS-1/8000WS	07384	8000	40	есть	клеммная колодка	252×197×375	16,42
RS-1/10000WS	07385	10000	50	есть	клеммная колодка	252×197×375	18,1
RS-1/12000WS	07386	12000	63	есть	клеммная колодка	252×197×375	20,19

## АВТОМАТИЧЕСКИЙ ТРЁХФАЗНЫЙ БЛОКИРАТОР С ФУНКЦИЕЙ АВР

Автоматический трёхфазный блокиратор UBR-55BA-3G36/SLS — это универсальное устройство для защиты однофазной и трёхфазной нагрузок от падения напряжения в сети.

- Автоматический выбор резерва.
- Возможность организации трёхфазного стабилизатора.
- Индикация состояния сети.
- Защита от короткого замыкания и перегрузки.



### Технические характеристики

Наименование	UBR-55BA-3G36/SLS
Код для заказа	08814
Номинальная мощность нагрузки, Вт	36 000
Рабочее напряжение, В	220/380
Максимальный ток, А	55
Частота, Гц	50/60
Время срабатывания, мс	10–12

Контроль обрыва фазы	да
Контроль падения напряжения	да
Светодиодная индикация	да
Защита от перегрузки	да
Защита от короткого замыкания	да
Класс защиты	IP20

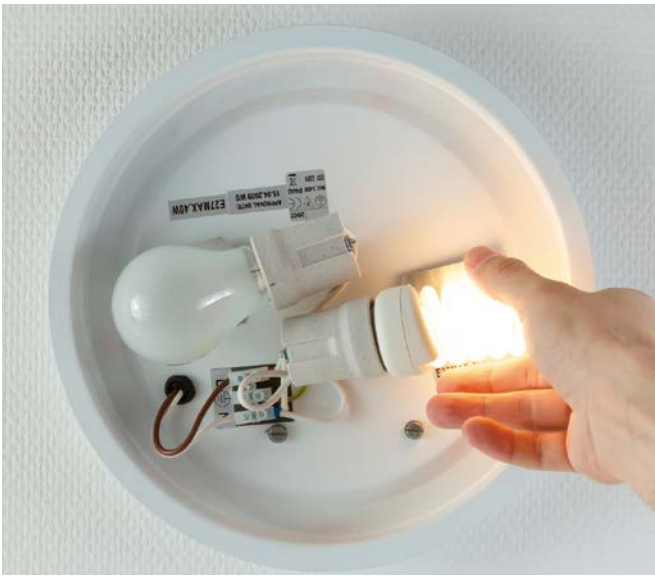

## 7. Электроустановочное оборудование

Звонки

Электронные трансформаторы

Блоки защиты

Патроны для ламп

Патроны-переходники

Разветвители и переходники сетевые

Удлинитель

Сетевые фильтры

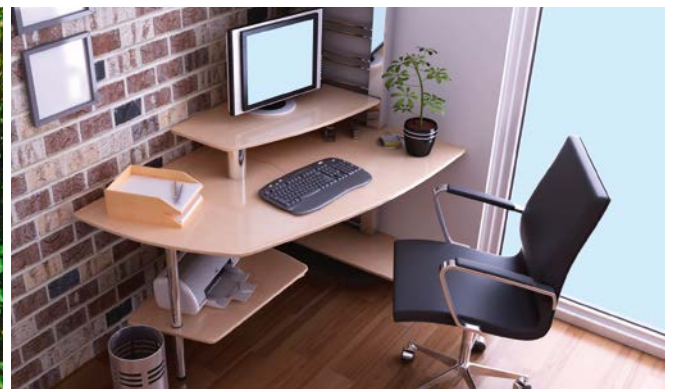

## БЕСПРОВОДНЫЕ ЗВОНКИ

Кнопка звонка работает от одного элемента питания типа 23А-12V. Сам звонок, в зависимости от модели, работает от элементов питания типа АА или подключается к розетке с напряжением 220 В.

### ПРЕИМУЩЕСТВА

- Не требуют прокладки проводов между кнопкой и звонком.
- Регулировка громкости.
- Возможность выбора мелодии звонка.
- Световая индикация.
- 32 полифонических мелодии.



### Варианты цвета



чёрный



белый



красный



серебристый



серебристый (светлый)



серебристый (тёмный)



карельская берёза



дерево мербау



шоколадный



UDB-001W-R1T1-32S-100M-BL	02236	чёрный
UDB-001W-R1T1-32S-100M-RD	02237	красный
UDB-001W-R1T1-32S-100M-SL	02238	серебристый
UDB-001W-R1T1-32S-100M-LS	03607	серебристый (светлый)
UDB-001W-R1T1-32S-100M-DS	03606	серебристый (тёмный)
UDB-001W-R1T1-32S-100M-KB	03604	карельская берёза
UDB-001W-R1T1-32S-100M-MB	03605	дерево мербау

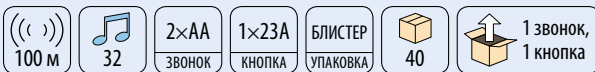

UDB-002W-R1T1-32S-100M-BL	02240	чёрный
UDB-002W-R1T1-32S-100M-SL	02239	серебристый
UDB-002W-R1T1-32S-100M-RD	03608	красный
UDB-002W-R1T1-32S-100M-WH	03616	белый



UDB-003W-R2T1-32S-100M-BL	02241	чёрный
---------------------------	-------	--------

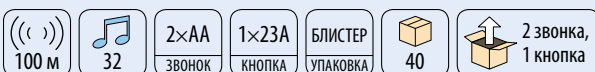

UDB-004W-R1T2-32S-100M-SL	02242	серебристый
UDB-004W-R1T2-32S-100M-DS	03619	серебристый (тёмный)
UDB-004W-R1T2-32S-100M-MB	03618	дерево мербау
UDB-004W-R1T2-32S-100M-RD	03617	красный

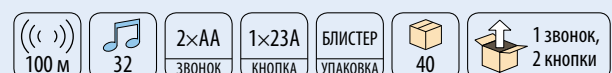



UDB-005W-R1T1-32S-100M-SL	03612	серебристый
UDB-005W-R1T1-32S-100M-LS	03610	серебристый (светлый)
UDB-005W-R1T1-32S-100M-DS	03611	серебристый (тёмный)
UDB-005W-R1T1-32S-100M-WH	03609	белый

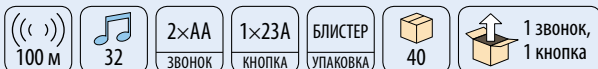

UDB-008W-R1T2-32S-100M-SL	03620	серебристый
---------------------------	-------	-------------

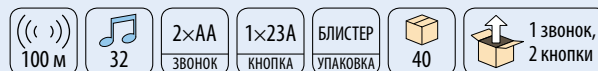

UDB-009W-R1T1-32S-150M-BL	08275	чёрный
UDB-009W-R1T1-32S-150M-WH	08274	белый

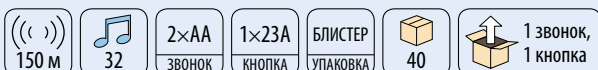

UDB-010W-R1T1-32S-150M-BL	08277	чёрный
UDB-010W-R1T1-32S-150M-CH	08278	шоколадный
UDB-010W-R1T1-32S-150M-WH	08276	белый
UDB-010W-R1T1-32S-150M-WM	08317	белый пластик

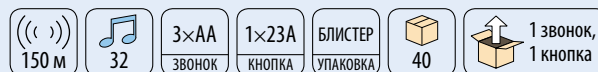

UDB-011W-R1T1-32S-150M-BL	08280	чёрный
UDB-011W-R1T1-32S-150M-WH	08279	белый
UDB-011W-R1T1-32S-150M-WM	08318	белый

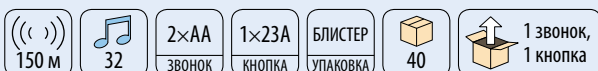

UDB-088W-R1T1-32S-100M-WH	05463	белый
UDB-088W-R1T1-32S-100M-BL	05464	чёрный
UDB-088W-R1T1-32S-100M-SL	05465	серебристый
UDB-088W-R1T1-32S-100M-DS	05466	серебристый (тёмный)



UDB-089W-R1T1-32S-100M-BL	05467	чёрный
UDB-089W-R1T1-32S-100M-WH	05468	белый



## ЗВОНКИ ЭЛЕКТРОННЫЕ 220 В

Электронные звонки серий UDB-022E и UDB-023E работают от сети с напряжением 220 В. Снабжены функцией выбора мелодии звонка. Степень защиты для кнопки звонка составляет IP53, степень защиты звонка — IP20.

### ПРЕИМУЩЕСТВА

- Регулировка громкости.
- Возможность выбора мелодии звонка.
- Световая индикация.
- 32 полифонических мелодии.



UDB-022E-R1T1-32S-BL	07494	чёрный
UDB-022E-R1T1-32S-SL	07495	серебристый



UDB-023E-R1T1-32S-WH	07496	белый
----------------------	-------	-------



## ЭЛЕКТРОННЫЕ ТРАНСФОРМАТОРЫ ДЛЯ ГАЛОГЕННЫХ ЛАМП

Электронные трансформаторы Uniel предназначены для обеспечения работы галогенных ламп и ламп с номинальным рабочим напряжением 12 В.

### ПРЕИМУЩЕСТВА

- SMD технологии.
- Плавный старт.
- Возможность работы с диммером.
- Гарантия 5 лет.



		мощность номин./макс., Вт	вторичное напряжение, В	ток вход./выход., А	макс. температура на корпусе/окр. среды, °С	мм	
UET-NA-60T	01953	20/60	11,4	0,25/5	80/50	113×40×26	100
UET-NA-70T	01968	20/70	11,4	0,3/6	80/50	113×40×26	100
UET-NA-105	01969	35/105	11,4	0,43/9	85/45	146×39×26	100
UET-NA-150	01970	50/150	11,4	0,62/13	75/45	149×46×34	50
UET-NA-210	01971	50/210	11,4	0,87/18	75/45	165×49×35	50
UET-NA-300	01972	50/300	11,6	1,25/25	80/45	207×54×37	25

220–240 В

cos φ  
0,98

КАРТОН  
УПАКОВКА



## БЛОКИ ЗАЩИТЫ ГАЛОГЕННЫХ ЛАМП

Защищают лампы от скачков напряжения и тока в электрической сети; обеспечивают плавное включение лампы (время разогрева спирали 2–3 с); рассчитаны на работу с лампами 220 В; допускают работу с большинством электронных трансформаторов, а также с понижающими обмоточными трансформаторами. Предназначены для работы в сети переменного тока с номинальным напряжением 230 В и частотой тока 50 Гц.



		макс. нагрузка на изделие, Вт	корпус	мм
UPB-150W-BL	02364	150	пластик	30×15×55
UPB-200W-BL	02365	200	пластик	30×15×55
UPB-300W-SL	07865	300	металл/пластик	33×12×52
UPB-500W-SL	07866	500	металл/пластик	33×12×52
UPB-1000W-SL	07867	1000	металл/пластик	33×12×52















## ПАТРОНЫ ДЛЯ ЛАМП

Применение высококачественных материалов при изготовлении патронов гарантирует их надёжную работу и безопасность.

Поставляются без упаковки. Индивидуальный штрихкод на корпусе.



			цоколь	материал	длина провода, см	
ULH-E14-Ceramic	02281		E14	керамика	без провода	400
ULH-E27-Ceramic	02282		E27	керамика	без провода	400
ULH-GU10-Ceramic-15cm	02284		GU10	керамика	15	1000
ULH-GU4/GU5.3-Ceramic-15cm	02283		GU4/GU5.3	керамика	15	2000
ULH-E27P-Ceramic	11023		E27	керамика	без провода	400
ULH-01-E14-Plastic	11019		E14	термостойкий пожаробезопасный пластик	без провода	1000
ULH-01-E27-Bakelite	11020		E27	карболит	без провода	600
ULH-02-E27W-Bakelite	11021		E27	карболит	без провода	300
ULH-03-E27R-Bakelite	11022		E27	карболит	без провода	300
ULH-E27-IP54-15cm	UL-00003362	 	E27		12	400

## ПАТРОНЫ ДЕКОРАТИВНЫЕ СЕРИИ VINTAGE

Декоративные патроны в стиле ретро. Предназначены для использования с декоративными лампами серии Vintage (стр. 36, 56). В коллекцию входят три модели с проводом длиной до 1,5 м и креплением, одна модель со шнуровым выключателем и одна модель без выключателя.



		цвет корпуса	цвет крепления	выключатель
DLC-V-S21K/E27 TS/1,5M/BL BRONZE	UL-00000528	бронза	бронза	поворотный
DLC-V-S21K/E27 TS/1,5M/BL DARK COPPER	UL-00000529	тёмная бронза	бронза	поворотный

250 В	250 Вт	МЕДЬ КОРПУС	ШНУР ← 1,5 м →	КАРТОН УПАКОВКА	50
-------	--------	----------------	-------------------	--------------------	----

		цвет корпуса	цвет крепления	выключатель
DLC-V-S23K/E27 TS/1M/BL BRONZE	UL-00004159	бронза	бронза	поворотный

250 В	250 Вт	АЛЮМИНИЙ КОРПУС	ШНУР ← 1 м →	КАРТОН УПАКОВКА	50
-------	--------	--------------------	-----------------	--------------------	----



		цвет корпуса	выключатель
DLC-V-H01Z/E27 BRONZE	UL-00000530	бронза	шнуровой
DLC-V-H01/E27 BRONZE	UL-00000531	бронза	–

250 В	250 Вт	АЛЮМИНИЙ КОРПУС	КАРТОН УПАКОВКА	100
-------	--------	--------------------	--------------------	-----



		цвет корпуса	цвет крепления	выключатель
DLC-V-S22K/E27 TS/1,5M/BL BRONZE	UL-00002824	бронза	бронза	–

250 В	250 Вт	МЕДЬ КОРПУС	ШНУР ← 1,5 м →	КАРТОН УПАКОВКА	50
-------	--------	----------------	-------------------	--------------------	----

## ПАТРОНЫ-ПЕРЕХОДНИКИ

Изготовлены из термостойкого пожаробезопасного пластика или из керамики.



переходник	длина, мм	Ø, мм	корпус	упаковка	количество
LH40-27L	00719	E40 → E27	76	41	пластик картон 200



переходник	длина, мм	Ø, мм	корпус	упаковка	количество
LH40-27S	00718	E40 → E27	50	44	пластик картон 200



переходник	корпус	упаковка	количество
LH14-27L	06469	E14 → E27	пластик картон 600



переходник	корпус	упаковка	количество
LH14-G9L	06473	E14 → G9	керамика картон 480



переходник	корпус	упаковка	количество
LH14-GU10L	06470	E14 → GU10	пластик картон 360



переходник	корпус	упаковка	количество
LH27-14L	06471	E27 → E14	пластик картон 600



переходник	корпус	упаковка	количество
LH27-G9S	06474	E27 → G9	пластик картон 480



переходник	корпус	упаковка	количество
LH27-GU10L	06472	E27 → GU10	пластик картон 360



переходник	корпус	упаковка	количество
LH27-GX53	06475	E27 → GX53	пластик картон 120



переходник	корпус	упаковка	количество
LH27-MR16	06476	E27 → MR16	керамика картон 480

## РАЗВЕТВИТЕЛИ И ПЕРЕХОДНИКИ СЕТЕВЫЕ / СЕРИЯ STANDARD

Предназначены для подключения в закрытых помещениях к одной розетке электрической сети одновременно нескольких электроприборов. Изготовлены из ударопрочной электроизолирующей пластмассы белого цвета.

### ПРЕИМУЩЕСТВА

- Негорючий ударопрочный корпус.
- Защита от доступа детей (часть моделей).
- Встроенный выключатель (часть моделей).
- Строгое соответствие ГОСТ РФ.



Модель	Артикул	кол. гнезд, шт.	макс. нагрузка, Вт
S-ES3-10T	06705	3	2200



Модель	Артикул	кол. гнезд, шт.	макс. нагрузка, Вт
S-GES2-16O	06703	2	3500

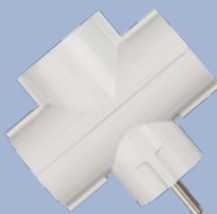

Модель	Артикул	кол. гнезд, шт.	макс. нагрузка, Вт	выключатель
S-GES3-16P	06706	3	3500	–
S-GES3-16T	06704	3	3500	–
S-GES3-16TB	06707	3	3500	+

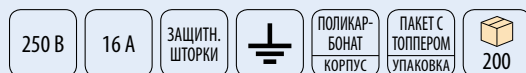

Модель	Артикул	кол-во гнезд, шт.	макс. нагрузка, Вт
S-ES1-16R	06708	1	3500



## УДЛИНИТЕЛИ БЫТОВЫЕ / СЕРИЯ STANDARD

Предназначены для удобного и практичного подключения электрооборудования в любом месте жилого помещения.

### ПРЕИМУЩЕСТВА

- Двойная изоляция электропровода.
- Негорючий ударопрочный корпус из ПП-пластика.
- Эргономичная негорючая вилка.



### Без заземляющего контакта

		кол. гнезд, шт.	длина шнура, м	макс. нагрузка, Вт	
S-CD3-10	02857	3	10	2200	10
S-CD3-2	02858	3	2	2200	20
S-CD3-3	02859	3	3	2200	20
S-CD3-3 BLACK	UL-00003604	3	3	2200	45
S-CD3-5	02860	3	5	2200	20
S-CD3-5 BLACK	UL-00003605	3	5	2200	40
S-CD3-7	02861	3	7	2200	10
S-CD3-7 BLACK	UL-00003606	3	7	2200	36
S-CD4-5	02866	4	5	2200	20
S-CD5-3	02871	5	3	2200	30

250 В

10 А

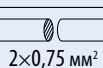

 2×0,75 мм<sup>2</sup>

 ПП  
ПЛАСТИК  
КОРПУС

 ПВХ  
ИЗОЛЯЦИЯ

 ПАКЕТ С  
ТОППЕРОМ  
УПАКОВКА

### С заземляющим контактом

		кол. гнезд, шт.	длина шнура, м	макс. нагрузка, Вт	
S-GCD3-10	02889	3	10	3500	10
S-GCD3-2	02890	3	2	3500	20
S-GCD3-3	02891	3	3	3500	20
S-GCD3-5	02892	3	5	3500	20
S-GCD3-7	02893	3	7	3500	10
S-GCD5-10	02903	5	10	3500	20
S-GCD5-3	02905	5	3	3500	20
S-GCD5-5	02898	5	5	3500	40

250 В

16 А

 3×1 мм<sup>2</sup>

 ПП  
ПЛАСТИК  
КОРПУС

 ПВХ  
ИЗОЛЯЦИЯ

 ПАКЕТ С  
ТОППЕРОМ  
УПАКОВКА

## УДЛИНИТЕЛИ БЫТОВЫЕ С ВЫКЛЮЧАТЕЛЕМ / СЕРИЯ STANDARD

Предназначены для подключения к электросети приборов, удаленных от стационарной розетки.

### ПРЕИМУЩЕСТВА

- Встроенный выключатель.
- Защита от доступа детей.
- Двойная изоляция электропровода.
- Негорючий ударопрочный корпус из ПП-пластика.
- Эргономичная негорючая вилка.



		кол. гнезд, шт.	длина шнура, м	макс. нагрузка, Вт	
S-GCD2-1,5B	02912	2	1,5	3500	25
S-GCD2-3B	02915	2	3	3500	20
S-GCD3-10B	02919	3	10	3500	10
S-GCD3-2B	02920	3	2	3500	20
S-GCD3-3B	02921	3	3	3500	20
S-GCD3-3B BLACK	UL-00003608	3	3	3500	45
S-GCD3-5B	02922	3	5	3500	20
S-GCD3-7B	02923	3	7	3500	10
S-GCD3-7B BLACK	UL-00003609	3	7	3500	40
S-GCD4-3B	02927	4	3	3500	20
S-GCD4-3B BLACK	UL-00003610	4	3	3500	45
S-GCD4-5B	02928	4	5	3500	20
S-GCD6-3B	02939	6	3	3500	20



## УДЛИНИТЕЛИ САДОВЫЕ / СЕРИЯ PREMIUM

Профессиональные садовые удлинители серии Premium предназначены для использования, как внутри, так и вне помещений для подключения электроприборов, в том числе энергоёмких, удаленных на значительное расстояние от стационарной розетки.

### ПРЕИМУЩЕСТВА

- Строго соответствуют ГОСТ РФ.
- Площадь поперечного сечения медного электропровода — **2,5 мм<sup>2</sup>**.
- Степень защиты от влаги и пыли — IP54.
- Длина кабеля от 20 до 50 м.
- Температура эксплуатации от -35 до +60° С.
- Минимальный радиус изгиба кабеля — 5 см.
- Строгий выходной контроль качества продукции.



	кол. гнезд, шт.	длина кабеля, м	макс. нагрузка, Вт	
P-GEC2-020C 05675	2	20	4000	4
P-GEC2-030C 05676	2	30	4000	2
P-GEC2-050C 05677	2	50	4000	1



	кол. гнезд, шт.	длина кабеля, м	макс. нагрузка, Вт	
P-GEC4-020C 05672	4	20	4000	4
P-GEC4-030C 05673	4	30	4000	2
P-GEC4-050C 05674	4	50	4000	1

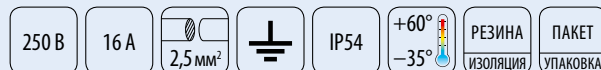



## УДЛИНИТЕЛИ САДОВЫЕ / СЕРИЯ STANDARD

Садовые удлинители Uniel серии Standard предназначены для подключения электроприборов на открытом воздухе, в приусадебных участках и дачных хозяйствах. Удлинитель надёжно защищён от влаги и пыли: внешняя изоляция кабеля выполнена из резины, вилка сделана литой, розетки имеют специальные заглушки.

### ПРЕИМУЩЕСТВА

- Строго соответствуют ГОСТ РФ.
- Степень защиты от влаги и пыли — IP54.
- Длина кабеля от 10 до 50 м.
- Температура эксплуатации от  $-30$  до  $+60^{\circ}$  С.
- Минимальный радиус изгиба кабеля — 5 см.
- Строгий выходной контроль качества продукции.



	кол. гнезд, шт.	длина кабеля, м	макс. нагрузка, Вт		
S-GEC1-010C	05679	1	10	4000	20
S-GEC1-020C	05680	1	20	4000	6
S-GEC1-030C	05681	1	30	4000	6



	кол. гнезд, шт.	длина кабеля, м	макс. нагрузка, Вт		
S-GEP2-010C	05692	2	10	4000	20
S-GEP2-020C	05693	2	20	4000	6
S-GEP2-030C	05694	2	30	4000	6

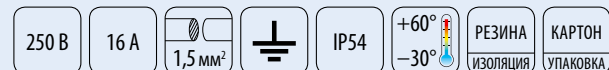

	кол. гнезд, шт.	длина кабеля, м	макс. нагрузка, Вт		
S-GEC4-010C	05682	4	10	4000	20
S-GEC4-020C	05683	4	20	4000	6
S-GEC4-030C	05684	4	30	4000	6
S-GEC4-040C	05685	4	40	4000	4
S-GEC4-050C	05686	4	50	4000	4



## СЕТЕВЫЕ ФИЛЬТРЫ CLASSIC / СЕРИЯ STANDARD

Сетевые фильтры Uniel Classic имеют эксклюзивный дизайн и сочетают в себе преимущества классических сетевых фильтров и бытовых удлинителей.

### ПРЕИМУЩЕСТВА

- Защита от импульсных помех.
- Защита от короткого замыкания.
- Защита от перегрузки.
- Возможность эксплуатации в качестве полноценного бытового удлинителя.



### Технические характеристики

Максимальная суммарная мощность нагрузки, Вт	3500
Максимальная рассеиваемая энергия, Дж	125
Цвет	белый



		кол. гнезд, шт.	длина шнура, м
S-GSP2-3C	09794	2	3
S-GSP3-3C	09795	3	3
S-GSP4-3C	09796	4	3
S-GSP4-5C	09797	4	5
S-GSP6-3C	09798	6	3

250 В	16 А	1 мм <sup>2</sup>		ПП ПЛАСТИК КОРПУС	ПВХ ИЗОЛЯЦИЯ	ПАКЕТ С ТОПТЕРОМ УПАКОВКА
-------	------	-------------------	--	-------------------------	-----------------	---------------------------------

## СЕТЕВЫЕ ФИЛЬТРЫ / СЕРИЯ UNIVERSAL

Сетевые фильтры Uniel Universal служат для эффективной защиты подключенного оборудования от короткого замыкания и перегрузок, снабжены встроенным терморазмыкателем и имеют индивидуальный запатентованный дизайн.

### ПРЕИМУЩЕСТВА

- Защита от короткого замыкания.
- Защита от перегрузки.
- Защита от импульсных перенапряжений.
- Корпус и вилка из негорючего пластика.

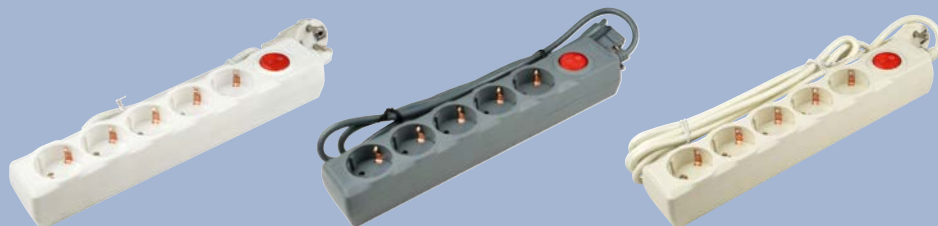

		кол. гнезд, шт.	длина шнура, м	макс. нагрузка, Вт	макс. рассеив. энергия, Дж	цвет корпуса	
S-GSU5-1,5 WHITE	UL-00001741	5	1,5	2200	125	белый	40
S-GSU5-1,5 GREY	UL-00001743	5	1,5	2200	125	серый	40
S-GSU5-3 IVORY	UL-00001745	5	3	2200	125	слоновая кость	40
S-GSU5-3 GREY	UL-00001746	5	3	2200	125	серый	40
S-GSU5-5 WHITE	UL-00001747	5	5	2200	125	белый	30
S-GSU5-5 GREY	UL-00001749	5	5	2200	125	серый	30



## СЕТЕВЫЕ ФИЛЬТРЫ / СЕРИЯ LUX

Сетевые фильтры Uniel Lux служат для эффективной защиты подключённого оборудования от короткого замыкания и перегрузок, снабжены встроенным терморазмыкателем и имеют индивидуальный запатентованный дизайн. Модель S-GSL5-3U GREY имеет два порта USB для зарядки.

### ПРЕИМУЩЕСТВА

- Защита от короткого замыкания.
- Защита от перегрузки.
- Защита от импульсных перенапряжений.
- Корпус и вилка из негорючего пластика.



		кол. гнёзд, шт.	длина шнура, м	макс. нагрузка, Вт	макс. рассеив. энергия, Дж	USB порт, шт	цвет корпуса	
S-GSL5-1,5 WHITE	UL-00001750	5	1,5	2500	125	-	белый	40
S-GSL5-1,5 GREY	UL-00001752	5	1,5	2500	125	-	серый	40
S-GSL5-3 IVORY	UL-00001754	5	3	2500	125	-	слоновая кость	40
S-GSL5-3 GREY	UL-00001755	5	3	2500	125	-	серый	40
S-GSL5-5 IVORY	UL-00001757	5	5	2500	125	-	слоновая кость	30
S-GSL5-5 GREY	UL-00001758	5	5	2500	125	-	серый	30

10 A

ЗАЩИТН. ШТОРКИ

НЕГОРЮЧ ПЛАСТИК КОРПУС

КАРТОН УПАКОВКА

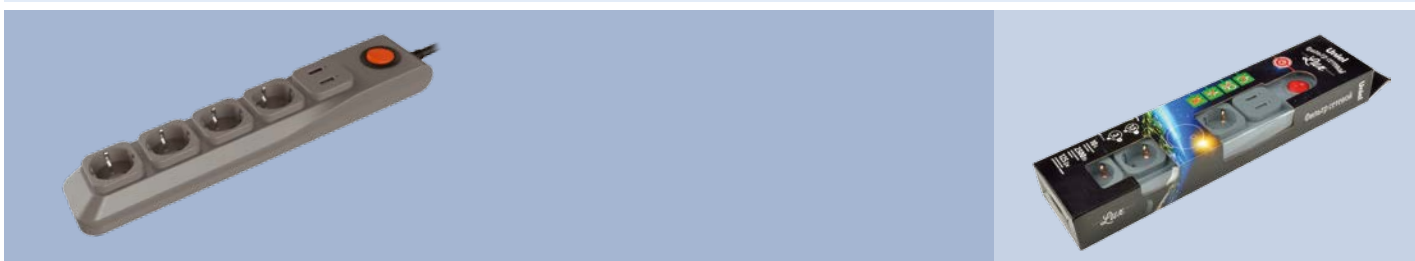

		кол. гнёзд, шт.	длина шнура, м	макс. нагрузка, Вт	макс. рассеив. энергия, Дж	USB порт, шт	цвет корпуса	
S-GSL5-3U GREY	UL-00001761	5	3	2500	125	2	серый	40

10 A

ЗАЩИТН. ШТОРКИ

НЕГОРЮЧ ПЛАСТИК КОРПУС

КАРТОН УПАКОВКА





















## ИЗОЛЯЦИОННАЯ ЛЕНТА

Изоленга Uniel представляет собой высококачественную ленту на основе ПВХ с нанесенным слоем резинового клея, устойчивую к истиранию, воздействию влаги, щелочей, солей, кислот, УФ-лучей.

### ПРЕИМУЩЕСТВА

- Изготовлена из первичного ПВХ.
- Не поддерживает горения.
- Устойчива к воздействию кислот и растворителей.
- Устойчива к воздействию УФ излучения.
- Семь классических цветов.







			длина, м	ширина мм	толщина мм	удлинение при разрыве, %	Ø рулона, мм		вес групп. упак., кг
UIP-135P 20/19/01 BLU	04477		20	19	0,135	190	71,00	1/200	18
UIP-135P 20/19/01 BLK	04478		20	19	0,135	190	71,00	1/200	18
UIP-135P 20/19/01 RED	04479		20	19	0,135	190	71,00	1/200	18
UIP-135P 20/19/01 GRN	04480		20	19	0,135	190	71,00	1/200	18
UIP-135P 20/19/01 WHT	04481		20	19	0,135	190	71,00	1/200	18
UIP-135P 20/19/01 YEL	04482		20	19	0,135	190	71,00	1/200	18
UIP-135P 20/19/01 YGR	04483		20	19	0,135	190	71,00	1/200	18
UIP-135P 20/19/10 RED	04495		20	19	0,135	190	71,00	10/20	18
UIP-135P 20/15/01 BLU	04485		20	15	0,135	190	71,00	1/200	14,4
UIP-135P 20/15/01 BLK	04484		20	15	0,135	190	71,00	1/200	14,4
UIP-135P 20/15/01 RED	04487		20	15	0,135	190	71,00	1/200	14,4
UIP-135P 20/15/01 GRN	04486		20	15	0,135	190	71,00	1/200	14,4
UIP-135P 20/15/01 WHT	04488		20	15	0,135	190	71,00	1/200	14,4
UIP-135P 20/15/01 YEL	04489		20	15	0,135	190	71,00	1/200	14,4
UIP-135P 20/15/01 YGR	04490		20	15	0,135	190	71,00	1/200	14,4
UIP-135P 10/15/01 BLU	04511		10	15	0,135	190	58,50	1/500	19
UIP-135P 10/15/01 BLK	04510		10	15	0,135	190	58,50	1/500	19
UIP-135P 10/15/01 RED	04513		10	15	0,135	190	58,50	1/500	19
UIP-135P 10/15/01 GRN	04512		10	15	0,135	190	58,50	1/500	19
UIP-135P 10/15/01 WHT	04514		10	15	0,135	190	58,50	1/500	19
UIP-135P 10/15/01 YEL	04515		10	15	0,135	190	58,50	1/500	19
UIP-135P 10/15/01 YGR	04516		10	15	0,135	190	58,50	1/500	19
UIP-135P 10/15/10 GRN	04519		10	15	0,135	190	58,50	10/50	19





	Рабочие напряжение и частота		Длина провода/шнура
	Срок службы		Цвет корпуса
	Класс энергопотребления		Ширина светодиодной ленты
	Угол светового потока		Длина светодиодной ленты
	Индекс цветопередачи		Радиус действия пульта ДУ
	Групповая/транспортная упаковка, шт.		Диапазон регулирования светового потока
	Эквивалентная мощность ЛОН		Цоколь
	Эквивалентная мощность галогенной лампы		USB-порт
	Материал корпуса		Мощность
	Тип индивидуальной упаковки		Радиус действия беспроводного звонка
	Диапазон рабочих температур		Количество мелодий
	Класс защиты		Элементы питания беспроводного звонка
	Рабочее положение лампы		Элементы питания кнопки звонка
	Класс энергобезопасности		Комплектация
	Коэффициент пульсации светового потока		Наличие защитных шторок в розетке
	Коэффициент мощности		Заземление
	Срок гарантии		Номинальная сила тока
	Климатическое исполнение		Площадь поперечного сечения провода
	Вес		Материал изоляции кабеля
	Влажность среды		Напряжение пробоя
	Диаметр установочного отверстия		Адгезия
	Размеры установочного отверстия		Источник света — светодиод



## Степени защиты IP от DIN 40050

1-я цифра — защита от попадания посторонних предметов и защита от прикосновения		
Цифра	Символ	Значение
IP2x	—	Защита от попадания твердых посторонних предметов диаметром более 12 мм.
IP4x	—	Защита от попадания твердых посторонних предметов диаметром более 1 мм.
IP5x		Пылезащитный светильник. Абсолютно полной защиты от попадания пыли нет, однако скапливающаяся пыль не оказывает вредного влияния на работу светильника.
IP6x		Пыленепроницаемый светильник. Абсолютная защита от попадания пыли внутрь светильника.
2-я цифра — защита от попадания воды		
Цифра	Символ	Значение
IPx0	—	Отсутствие особой защиты.
IPx3		Защита от дождя. Защита от воды, падающей вертикально под любым углом (до 60 градусов).
IPx4		Защита от брызг воды, попадающих в светильник с любой стороны.
IPx5		Защита от направленной струи воды, падающей в светильник с любой стороны.



## Степени защиты от возгорания / воспламенения

Символ	Значение
	Возможность прямого монтажа светильника на монтажной поверхности из нормально воспламеняемых материалов.
	Допускается монтаж на трудно воспламеняемые и нормально воспламеняемые материалы.
	Допускается монтаж на материалы, воспламеняемость которых неизвестна.

## Классы защиты рабочей изоляции

Класс защиты	Символ	Значение	Указания
I		Светильники с клеммой для подсоединения защитного провода заземления. К защитному проводу заземления должны быть подключены все металлические части, к которым может прикоснуться человек, и которые при возникновении неисправности могут проводить ток.	Требуется обязательное подсоединение к сетевому защитному проводу заземления. Этот символ нанесен на месте подсоединения.
II		На таких светильниках не должно быть металлических частей, к которым может прикоснуться человек, и которые при возникновении неисправности могут проводить ток (защитная изоляция или двойная изоляция).	Подсоединять к светильнику защитный провод заземления необязательно.
III		Светильники для работы с малым, т.е. ниже 42 В, напряжением, подаваемым понижающим трансформатором по VDE 0551, батареей или аккумулятором.	

## Прочие условия эксплуатации и утилизации изделия

Символ	Значение
	Для использования только внутри помещений.
	Не выбрасывать вместе с домашним мусором. Сдать в специальные места для утилизации.

# Uniel<sup>®</sup>



**Uniel Lighting Co Ltd.**

Источники света

Светильники

Электроустановочное оборудование

[www.uniel.ru](http://www.uniel.ru)

[www.volpe.ru](http://www.volpe.ru)

[www.fametto.com](http://www.fametto.com)

тел.: +7 (495) 777-83-38

